

República Oriental del Uruguay

*Dirección Nacional de la
Propiedad Industrial y Registro de Software*



N°357

15/05/2026

ISSN 2301 - 1777
Impreso en D.N.P.I.
Permiso N° 2160 (Biblioteca Nacional)
URUGUAY

REPÚBLICA ORIENTAL DEL URUGUAY



MINISTERIO DE INDUSTRIA, ENERGÍA Y MINERÍA

DIRECCIÓN NACIONAL DE LA PROPIEDAD INDUSTRIAL Y REGISTRO DE SOFTWARE

DRA. FERNANDA CARDONA

MINISTRA DE INDUSTRIA, ENERGÍA Y MINERÍA

DR. MAG. RODRIGO DÍAZ

DIRECTOR GENERAL DE SECRETARÍA
MINISTERIO DE INDUSTRIA, ENERGÍA Y MINERÍA

DRA. MARIANELA DELOR

DIRECTORA TÉCNICA DE LA PROPIEDAD INDUSTRIAL
MINISTERIO DE INDUSTRIA, ENERGÍA Y MINERÍA

de acuerdo a lo establecido por los artículos 80 y 101 de la Ley
N° 17.011 de fecha 25 de Setiembre de 1998 ésta es la
Publicación Oficial de la Dirección Nacional de la Propiedad
Industrial, Unidad Ejecutora del Ministerio de Industria, Energía
y Minería, cuyo cometido sustantivo es administrar y proteger el
derecho de la Propiedad Industrial.

RINCON 719 – Teléfono 2900 0658 – C.P. 11.000

e-mail: secretaria.dnpi@miem.gub.uy

<http://www.miem.gub.uy>

LISTADO DE CÓDIGOS UTILIZADOS EN EL BOLETÍN

LISTA DE CÓDIGOS, POR ORDEN ALFABÉTICO, Y LOS NOMBRES CORRESPONDIENTES (ABREVIADOS) DE ESTADOS, OTRAS ENTIDADES Y ORGANIZACIONES INTERGUBERNAMENTALES.

AD	ANDORRA	CV	CABO VERDE
AE	EMIRATOS ARABES UNIDOS	CY	CHIPRE
AF	AFGANISTAN	CZ	REPUBLICA CHECA
AG	ANTIGUA Y BARBUDA		
AI	ANGUILLA	DE	ALEMANIA
AL	ALBANIA	DJ	DJIBOUTI
AM	ARMENIA	DK	DINAMARCA
AN	ANTILLAS NEERLANDESAS	DM	DOMINICA
AO	ANGOLA	DO	REPUBLICA DOMINICANA
AP	ORGANIZACIÓN REGIONAL AFRICANA DE LA PROPIEDAD INDUSTRIAL (ARIPO)	DZ	ARGELIA
AR	ARGENTINA	EA	ORGANIZACIÓN EUROASIÁTICA DE PATENTES (EAPO)
AT	AUSTRIA	EC	ECUADOR
AU	AUSTRALIA	EE	ESTONIA
AW	ARUBA	EG	EGIPTO
AZ	AZERBAIYAN	EH	SAHARA OCCIDENTAL
		EM	OFICINA PARA LA ARMONIZACIÓN DEL MERCADO INTERIOR (MARCAS Y DIBUJOS Y MODELOS) (OAMI)
BA	BOSNIA Y HERZEGOVINA	EP	OFICINA EUROPEA DE PATENTES (OEP)
BB	BARBADOS	ER	ERITREA
BD	BANGLADESH	ES	ESPAÑA
BE	BELGICA	ET	ETIOPIA
BF	BURKINA FASO		
BG	BULGARIA	FI	FINLANDIA
BH	BAHREIN	FJ	FIJI
BI	BURUNDI	FK	ISLAS FALKLAND (MALVINAS)
BJ	BENIN	FO	ISLAS FEROE
BM	BERMUDA	FR	FRANCIA
BN	BRUNEI DARUSSALAM		
BO	BOLIVIA	GA	GABON
BR	BRASIL	GB	REINO UNIDO
BS	BAHAMAS	GC	OFICINA DE PATENTES DEL CONSEJO DE COOPERACION DE LOS ESTADOS ARABES DEL GOLFO (CCG)
BT	BHUTAN		
BV	ISLA BOUVET	GD	GRANADA
BW	BOTSWANA	GE	GEORGIA
BX	OFICINA BENELUX DE MARCAS (BBM) Y OFICINA BENELUX DE DIBUJOS Y MODELOS (BBDM)	GG	GUERNSEY
BY	BELARUS	GH	GHANA
BZ	BELICE	GI	GIBRALTAR
		GL	GROENLANDIA
CA	CANADA	GM	GAMBIA
CD	REPUBLICA DEMOCRATICA DEL CONGO	GN	GUINEA
CF	REPUBLICA CENTROAFRICANA	GQ	GUINEA ECUATORIAL
CG	CONGO	GR	GRECIA
CH	SUIZA	GS	ISLAS GEORGIA DEL SUR Y SANDWICH DEL SUR
CI	CÔTE D'IVOIRE	GT	GUATEMALA
CK	ISLAS COOK	GW	GUINEA - BISSAU
CL	CHILE	GY	GUYANA
CM	CAMERUN	HK	REGION ADMINISTRATIVA ESPECIAL DE HONG KONG DE LA REPUBLICA POPULAR DE CHINA
CN	CHINA		
CO	COLOMBIA	HN	HONDURAS
CR	COSTA RICA	HR	CROACIA
CS	SERBIA Y MONTENEGRO	HT	HAITI
CU	CUBA		

HU	HUNGRIA	NE	NIGER
IB	OFICINA INTERNACIONAL DE LA ORGANIZACIÓN MUNDIAL DE LA PROPIEDAD INTELECTUAL (OMPI)	NG	NIGERIA
ID	INDONESIA	NI	NICARAGUA
IE	IRLANDA	NL	PAISES BAJOS
IM	ISLA DE MAN	NO	NORUEGA
IL	ISRAEL	NP	NEPAL
IN	INDIA	NR	NAURU
IQ	IRAQ	NZ	NUEVA ZELANDIA
IR	IRAN(REPUBLICA ISLAMICA DEL)	OA	ORGANIZACION AFRICANA DE LA PROPIEDAD INTELECTUAL (OAPI)
IS	ISLANDIA	OM	OMAN
IT	ITALIA	PA	PANAMA
JM	JAMAICA	PE	PERU
JO	JORDANIA	PG	PAPUA NUEVA GUINEA
JP	JAPON	PH	FILIPINAS
KE	KENYA	PK	PAKISTAN
KG	KIRGUISTAN	PL	POLONIA
KH	CAMBOYA	PT	PORTUGAL
KI	KIRIBATI	PW	PALAU
KM	COMORAS	PY	PARAGUAY
KN	SAINT KITTS Y NEVIS	QA	QATAR
KP	REPUBLICA POPULAR DEMOCRATICA DE COREA	RO	RUMANIA
KR	REPUBLICA DE COREA	RS	SERBIA
KW	KUWAIT	RU	FEDERACION DE RUSIA
KY	ISLAS CAIMAN	RW	RWANDA
KZ	KAZAKSTAN	SA	ARABIA SAUDITA
LA	REPUBLICA DEMOCRATICA POPULAR LAO	SB	ISLAS SALOMON
LB	LIBANO	SC	SEYCHELLES
LC	SANTA LUCIA	SD	SUDAN
LI	LIECHTENSTEIN	SE	SUECIA
LK	SRI LANKA	SG	SINGAPUR
LR	LIBERIA	SH	SANTA HELENA
LS	LESOTHO	SI	ESLOVENIA
LT	LITUANIA	SK	ESLOVAQUIA
LU	LUXEMBURGO	SL	SIERRA LEONA
LV	LETONIA	SM	SAN MARINO
LY	JAMAHIRIYA ARABE LIBIA	SN	SENEGAL
MA	MARRUECOS	SO	SOMALIA
MC	MONACO	SR	SURINAME
MD	REPUBLICA DE MOLDOVA	ST	SANTO TOME Y PRINCIPE
ME	MONTENEGRO	SV	EL SALVADOR
MG	MADAGASCAR	SY	REPUBLICA ARABE SIRIA
MK	EX REPUBLICA YUGOSLAVA DE MACEDONIA	SZ	SWAZILANDIA
ML	MALI	TC	ISLAS TURCOS Y CAICOS
MM	MYANMAR	TD	CHAD
MN	MONGOLIA	TG	TOGO
MO	MACAO	TH	TAILANDIA
MP	ISLAS MARIANAS SEPTENTRIONALES	TJ	TAYIKISTAN
MR	MAURITANIA	TM	TURKMENISTAN
MS	MONTSERRAT	TN	TUNEZ
MT	MALTA	TO	TONGA
MU	MAURICIO	TP	TIMOR ORIENTAL
MV	MALDIVAS	TR	TURQUIA
MW	MALAWI	TT	TRINIDAD Y TOBAGO
MX	MEXICO	TV	TUVALU
MY	MALASIA	TW	TAIWAN, PROVINCIA DE CHINA
MZ	MOZAMBIQUE	TZ	REPUBLICA UNIDA DE TANZANIA
NA	NAMIBIA		

UA	UCRANIA	WO	ORGANIZACIÓN MUNDIAL DE LA PROPIEDAD INTELLECTUAL (OMPI) (OFICINA INTERNACIONAL DE)
UG	UGANDA	WS	SAMOA
US	ESTADOS UNIDOS DE AMERICA	YE	YEMEN
UY	URUGUAY	ZA	SUDAFRICA
UZ	UZBEKISTAN	ZM	ZAMBIA
VA	SANTA SEDE	ZW	ZIMBABWE
VC	SAN VICENTE Y LAS GRANADINAS		
VE	VENEZUELA		
VG	ISLAS VIRGENES (BRITANICAS)		
VN	VIET NAM		
VU	VANUATU		

MARCAS (Norma OMPI St. 60)

(210) – Número de Solicitud.

(730) – Nombre y dirección del solicitante o titular del Registro.

(220) – Fecha de presentación de la solicitud.

(511) – Clase y/o Producto o Servicio protegido (Clasificación de Niza) (Novena Edición).

(540) – Reproducción de la Marca.

(300) – Datos relativos a la prioridad en virtud del Convenio de la Unión de París (Número asignado a la primera solicitud, fecha de presentación de la primera solicitud, código de la Norma Ompi St 3 de la Oficina nacional o regional donde se presentó la primera solicitud).

(591) – Información relativa a los colores reivindicados.

(551) – Indicación de que la marca es una marca colectiva o una marca de certificación o garantía.

(554) – Marca tridimensional.

(556) – Marca sonora, incluidas las características.

(740) - Datos del Agente de la Propiedad Industrial.

PATENTES Y MODELOS DE UTILIDAD (Norma OMPI St. 9)

- (21) - Número de la solicitud de Invención o Modelo de Utilidad.
- (22) - Fecha de presentación de la solicitud.
- (12) - Designación del tipo de documento.
- (71) - Datos del solicitante, incluyendo nombre y país de origen.
- (72) - Nombre del Inventor/es.
- (51) - Clasificación Internacional de Patentes (Clasificación de Estrasburgo) (Sexta Edición).
- (54) - Título de la Invención.
- (57) - Resumen y diseño de la invención o descripción del modelo de utilidad o diseño (no más de 100 palabras).

- (30) - Datos relativos a la prioridad en virtud del Convenio de la Unión de París.
- (31) - Número asignado a la solicitud prioritaria o reválida.
- (32) - Fecha de depósito de la solicitud prioritaria.
- (33) - Código de la Norma St. 3 de Ompi que identifica a la Oficina de Propiedad Industrial que ha atribuido el número a la solicitud prioritaria o de la Organización que ha atribuido el número de la solicitud regional prioritaria (para las solicitudes internacionales registradas en virtud del PCT, debe utilizarse el Código "WO").

A continuación del número de la solicitud correspondiente (Código 21), deberá aplicarse el código normalizado para la identificación de los diferentes tipos de documentos de patentes (Norma Ompi St. 16):

A1: Invención Primaria

U: Modelo de Utilidad

DISEÑOS Y MODELOS INDUSTRIALES (Norma OMPI St. 80)

- (21) - Número de la solicitud del diseño o modelo industrial.
- (22) - Fecha de presentación de la solicitud.
- (12) - Designación del tipo de documento.
- (71) - Datos del solicitante, incluyendo nombre y país de origen.
- (72) - Nombre del creador/es.
- (51) - Clasificación Internacional para los Dibujos y Modelos Industriales (Clasificación de Locarno) (Sexta Edición).
- (54) - Título del Diseño o Modelo.
- (57) - Resumen y descripción del diseño o modelo industrial incluidas las indicaciones de colores (no más de 100 palabras).

- (30) - Datos relativos a la prioridad en virtud del Convenio de la Unión de París.
- (31) - Número asignado a la solicitud prioritaria o reválida.
- (32) - Fecha de depósito de la solicitud prioritaria.
- (33) - Código de la Norma St. 3 de Ompi identificando a la Oficina nacional o regional u organización en la que se presentó la solicitud prioritaria (para los depósitos internacionales presentados en virtud del Arreglo de La Haya, se debe utilizar el Código "WO"). A continuación del número de la solicitud correspondiente (Código 21) deberá aplicarse el código normalizado para la identificación de los diferentes tipos de documentos (Norma OMPI St. 17):

Q: Diseños y Modelos Industriales

LISTADO DE AGENTES DE LA PROPIEDAD INDUSTRIAL

Nro	Nombre	Dirección	CP	Teléfono	Fax	E-mail
3	CIKATO LAY, MANFREDO ANDRES	Avenida Italia 7519, Oficina 502	11500	2606.06.06	2606.14.39	cikato@cikato.com.uy
6	MARINARI SEXTO, WALTER HUGO	25 de Mayo 576	11000	2916.34.55	2916.21.93	bacot@bacot.com.uy
8	ARROLLI TELESCA, RUBEN JOSE	Ituzaingó 1485 esc.12	11000	2915.94.75		
12	FREIRA SERRAT, CARLOS MARIA	Río Negro 1394 piso 10 esc.10	11100	2901.16.70/ 2901.58.32		
15	DAIQUI BALMACEDA, JUAN CARLOS	Río Negro 1394 piso 10 esc.10	11100			
16	GIMENEZ SORHUET, ROBERTO DARIO	Florida 1485 ap.301	11000	2901.22.78		
17	PONCE DE LEON MURO, JULIO CESAR	Florida 1485 ap.301	11000	2901.22.78		
18	BACOT SILVEIRA, OSCAR TULIO	25 de Mayo 576	11000	2916.34.69	2916.21.93	obacot@bacot.com.uy
19	FREIRA SERRAT, JUAN MIGUEL	Plaza Cagancha 1335 esc. 317/18	11100	2900.06.86	2908.71.27	jmfreira@adinet.com.uy
20	FOX TAYLOR, NORMAN ALEXANDER	Pedro Murillo 6136	11500	2604.03.60	2604.66.69	nfox@fox.com.uy
21	LAMAS BALESTRA, MARIO DANIEL	Lucerna 6273	11400	2600.37.67		dlamas@lamasgrimaldi.com.uy
23	BONADA ASUAGA, ROBERTO GUZMAN	Lancasteriana 2359 bis	11400	2600.72.24		
24	LANZON MAZZELLO, RAFAEL EDUARDO	Brandzen 1961 esc.102	11200	2408.50.38	2409.97.61	rlanzon@lanzon.com.uy
25	PIÑEYRO CAMACHO, MARTHA NELIDA	Plaza Independencia 848 1er. Piso	11000	2908.81.36		mpineyro@montevideo.com.uy
26	VECINO SANCHEZ, GERMAN	Mones Roses 6937	11500	2604.16.04	2604.66.04	gvecino@ppv.com.uy
28	MEDINA YLLA, EDUARDO JOSE	Av. Garibaldi 2185		2203.93.06/ 2209.51.40	2200.74.74	info@medinamarcas.com
29	PITTALUGA SHAW, JUAN ANTONIO	Echevarriarza 3535 Of. 1601 Torre A	11300	2623.29.59	2623.29.57	juan@pittaluga.com
30	MAESO VALINO, MARIA CRISTINA	Colonia 1825 apto.402				
31	PILAS SEMICHEVICH, RODOLFO	Av. Uruguay 2049 bis	11100	2409.36.02	2401.55.72	uruguay@pilasnet.com.uy
32	MELGAR PEREZ, ASTUR EULOGIO	Av. Uruguay 1826	11100	2409.17.00	2402.30.55	

Nro	Nombre	Dirección	CP	Teléfono	Fax	E-mail
34	FERNANDEZ SECCO, GONZALO JOSE	25 de Mayo 467 piso 5	11000	2916.19.13	2916.57.40	gonzalo@fernandezsecco.com.uy
35	D' ALESSANDRO VALIDO, JULIO CESAR	Juan Paullier 2015	11200	2400.39.70		
37	FERNANDEZ PEREZ, EDUARDO LUIS	Fernández Crespo 1861 bis	11200	2400.22.90	2400.22.90	eduardoluisf@gmail.com
38	BOGNANNO PAULOS, NOEMI CLARA	Rincón 682 esc.14	11000	2916.38.72		
39	CROCCO MARTINEZ, ALVARO HARRIET	Av. Garibaldi 2276		2200.74.24		
40	MORGADE DI POLITO, CLAUDIO	Av. de las Américas 8336, Block 1, Ap.101	15000	094.429.107		cmorgade@morgade.uy
41	DELPIAZZO RODRIGUEZ, CARLOS ENRIQUE	Misiones 1424 piso 5	11000	2915.30.30	2915.30.30 int. 512	delpiazzo@delpiazzo.com.uy
42	ARGENTINO DE BELLO, ROSARIO NELLY	Juncal 1431 esc. 402	11000	-		
43	AURUCCI DE MORALES, SYLVIA RITA	25 de Mayo 395 piso 3 apto.6	11000	-		
44	SAAVEDRA LEVRATTO, LORENZO	Zapicán 2980-82		2209.46.83		
45	DOCAMPO EIRIN, ALBERTO MARIO	Rivera 6056		2600.39.41		
46	EIRIN DI FAZIO, ALVARO JORGE	Plaza Independencia 831 esc. 609	11300	2902.75.49	2902.35.51	
47	PISANI PALMER, CARLOS ORLANDO	R. Hayadelat 1688		2619.63.77		
48	MONTANO GOMEZ, PEDRO JULIO	Plaza Cagancha 1335 ap. 1104	11100	2903.07.80	2903.07.80 int. 211	sym@scelzaymontano.com.uy
49	ORDOQUI CASTILLA, GUSTAVO ANTONIO	Rincón 728	11000	2708.38.03		gustavo@ordoquicastilla.com
50	CORTI ACOSTA, GRACIELA BEATRIZ	Obligado 1070	11300	2709.30.95		gcorti@adinet.com.uy
51	SCELZA MARTINEZ, FERNANDO LUIS	Rba. Rep. del Perú 1043	11300	2708.29.50		
52	PRAT GUTIERREZ, AGUSTIN JULIO	Palacio Lapidó Av. 18 de julio 948 ap.401	11100	29047739		pratasoc@usa.net
53	APEZECHEA SANTINI, JOSE ANTONIO	Colonia 2108 apto.701	11200	2408.43.08		
54	NAVARRO CASTEX, ALEJANDRO MARIANO	Pza. Independencia 1374	11100	2902.42.16		

Nro	Nombre	Dirección	CP	Teléfono	Fax	E-mail
55	RODRIGUEZ TURRINA, LUIS ALBERTO	Río Negro 1380	11100	2908.50.62		
56	CAGNOLA MERCADAL, CARLOS	La Paz 1988		2400.56.95		
57	IRIGOYEN DESCALZI, JOSE MARTÍN	25 de Mayo 635 esc. 203	11000	2916.03.37		
58	SANJINES RAVIZZA, CRISTOBAL ERNESTO	Duvimoso Terra 2327 apto. 6	11200	-		
59	MUSSIO TORRES, DIEGO EDUARDO	J.M.Blanes 869	11200	2413.65.67		
61	BALLIVA GIMENEZ, WASHINGTON ULISES	Rincón 540 piso 7	11000	-		
62	ZARUCKI ABRAMODICAS, JAIME	Bulevar Artigas 515 apto. 301	11300	-		
63	POPLAWSKI NATANSON, LIZABETH	Maldonado 2422 apto. 21	11200	-		
64	GAMUNDI DEMARCO, GERARDO ANIBAL	José Benito Lamas 2792	11300	-		
65	MARTINEZ LEONI, JOSE LUIS	Brandzen 1961 esc.602	11200	2407.81.72	2407.81.75	jose@martinezleoni.com.uy
66	DE POSADAS MONTERO, DIEGO ANTONIO	Rincón 454 esc. 316	11000	-		
67	MAYER MARTINEZ, FEDERICO OSCAR	Ituzaingó 1393 esc. 503	11000	-		
68	MOREIRA PIEGAS, ROBERTO	Colonia 981 esc. 604	11100	2900.34.71	2900.86.22	moreirap@adinet.com.uy
69	FONT BERTINAT, BISMARCK ENRIQUE	Av. Uruguay 872	11100	2902.55.65/ 2902.55.67		
70	ZAS FERNANDEZ, JORGE	Ejido 1425 esc. 3	11100	-		
71	LAURNAGA MARANA, VICTORIO JORGE	Bulevar España 2575 apto. 302	11300	-		
72	COSTA ALBERTONI, NEDER ERNESTO	25 de mayo 477 esc. 28	11000	-		
74	LAMAS MORENO, LUIS FLORENCIO	Ramón Massini 3304 apto. 403	11300	2708.47.61		
75	CHIARINO MAÑE, ARMANDO	García de Zúñiga 2265	11300	2711.07.77		
76	SUAREZ ANTOLA, GRISELDA	18 de Julio 1805		2409.26.80		
77	STRAPETTI MONTESANO, HUGO	Av. Agraciada 2955 apto.106		-		

Nro	Nombre	Dirección	CP	Teléfono	Fax	E-mail
78	FERNANDEZ GOYECHEA, LUIS ENRIQUE	25 de Mayo 467 piso 4 esc. 7	11000	-		
79	MACIEL PAPPÀ, GUILLERMO HORACIO	Santiago Vázquez 1244 of. 502	11300	2916.34.55		
80	STEFANOLI PESCIETTO, ALEJANDRO	Juan Benito Blanco 1127 apto. 101	11300	2709.04.45		
81	FLORES CASTRO, GALA DEL CARMEN	Bulevar Artigas 3942 apto. 1		-		
82	HERVI BARROS, CARLOS ROGELIO	Dalmiro Costa 4486 apto. 2	11400	2619.55.94		
83	D' ALBORA SOLARI, FELIPE CONRADO	Dr. Francisco Soca 1360	11300	2708.11.20		
84	STEFANOLI PESCIETTO, MARIO FIDEL	Andes 1111	11100	2908.59.38		
85	FIGUEREDO MARTINEZ, OSCAR MARIO	25 de Mayo 477 esc. 50	11000	-		
86	INVIDIO MAURIELLO, SANTIAGO RODOLFO	25 de Mayo 661 esc. 205	11000	-		
87	ORLANDO SANTA MARIA, MARIA LORELEY	Juan Paullier 2416	11200	-		
89	FERRAZ MADRID, JOSE PEDRO	Juncal 1408 piso 5 esc. 9	11000	-		
90	ENRIQUEZ FIGOLI, JORGE RUBEN	Misiones 1371 piso 1 esc. 8	11000	-		
92	MENDEZ MANOVSKY, RUPERTO ALVARO	Tacuarembó 1442	11200	2402.90.96		
93	CANTON POMBO, MARCELO	Treinta y Tres 1420 piso 2 esc.15	11000	2916.52.25		
94	FISCHER FLEURQUIN, GUSTAVO RODOLFO	San José 807 Of. 403	11100	2908.71.67	2908.35.58	fischer@fischer.com.uy
95	VIANA FERREIRA, ENRIQUE ALIPIO	Av. Uruguay 1824 apto. 202	11200	-		
96	MONTORO HEGUERTE, FRANCISCO EDISON	Treinta y Tres 1374 esc.108	11000	2915.94.27		
97	FINALI PILAS, MIRYAM ROSSANA	Av. Uruguay 2049	11100	2409.36.02	2401.55.72	uruguay@pilasnet.com.uy
98	VILLAGRAN MERA, CLAUDIA	Juncal 1398 piso 4 esc.4/40	11000	-		
99	HENDLER TRIADOR, GABRIELA	Juncal 1395 esc.42	11000	-		

Nro	Nombre	Dirección	CP	Teléfono	Fax	E-mail
101	MARTINONI OTORMIN, GUSTAVO EDUARDO	Juan Carlos Gomez 1445 esc. 301	11300	2707.75.18 095531902	2707.56.46	gustavomartinoni@martinoniyrodriguez.com
103	ABENTE LE BAS, DIEGO MONTGOMERY	Araucana 1277	11400	2606.06.06	2606.14.39	cikato@cikato.com.uy
104	PILAS PEREIRA, RODOLFO	Av. Uruguay 2049	11100	2409.36.02	2401.55.72	uruguay@pilas.com.uy
105	GERONA COSIO, HECTOR RICARDO	Colonia 815 esc. 504	11100	2901.36.08	2901.36.08	
106	GAMIO CIA, JUAN ENRIQUE	Misiones 1379 esc. 601	11000	-		
107	GUTIERREZ CARRAU, JUAN MANUEL	Rincón 528 Piso 6	11000	2916.50.94/ 2916.50.95	2916.13.59	
108	SILVA LEDESMA TERRA, JULIO CESAR	Rincón y 25 de Mayo, Ed.Rafael apto. 902, Maldonado				
109	PLA REGULES, MARIA MARTA	Cerrito 420 esc. 404	11000	2915.66.20		
110	AMOZA ANTUNEZ DE OLIVERA, EDGARDO	Juncal 1305 piso 2 esc. 206	11000	2916.43.66		
111	MINICELLI D'AMATO, NELSON DANIEL	Alfredo Baldomir 2363 apto.202	11300	-		
112	GUTIERREZ GALIANA, JORGE	Río Branco 1359 apto.903	11000	2901.78.34		
113	MOREIRA BIRRIEL, MARIA GRACIELA	Río Branco 1359 apto.903	11100	2901.78.34		
114	GENTA FONS, PABLO	Cnel. Brandzen 1961 of. 1004	11200	2409.24.21/ 2402.79.39	2408.77.26	gentafons@fastlink.com.uy
115	CARNELLI DI LEONE, CARLOS RAFAEL	Coronel Alegre 1321 piso 4	11300	2709.94.29		
116	IRIBARNE AGUINSKY, NORA	Bulevar España 2166 apto.302	11300	-		
117	GARCIA VILA, MARIO DANIEL	Maggiolo 685	11300	2711.57.41		
118	MARTINEZ VIVAS, MARIA INES	Costa Rica 1720 of.001	11000	2917.01.87	2916.34.05	minesm@adinet.com.uy
119	GIAMBRUNO MAROÑO, MARIA INES	25 de Mayo 467 piso 5	11000	2916.19.13	2916.57.40	mgiambruno@fernandezsecco.com
120	PONZONI GARCIA, JOSE LUIS	Juncal 1431 esc.702	11000	2915.82.11		

Nro	Nombre	Dirección	CP	Teléfono	Fax	E-mail
121	GUADALUPE BRENNIA, DIEGO	Ellauri 896 apto.101	11300	-		
122	VENCE CASSINA, TERESITA ANDREA	Hernandarias 3623	11400	2507.77.64		
123	CASTELLS BARTHABURU, MARÍA DE LAS MERCEDES	San José 807 esc. 403	11100	2908.71.67	2908.35.58	fischer@fischer.com.uy
124	CHARLONE SPINNELLI, BENJAMIN DANIEL	Brandzen 1961 esc.502	11200	-		
125	IGLESIAS HERRERO, LUIS FERNANDO	Zabala 1394 bis piso 1	11000			luisf.iglesias@gmail.com
126	ARIAS DURAN, JORGE ALFREDO	Ituzaingó 1312 apto.205	11000	2915.91.41/ 2915.89.08	2916.42.56	ariasjalf@yahoo.com
127	STIGLITZ HOLZMAN, BERNARDO MENDEL	18 de julio 1516 apto.2		-		
128	DURAN RAMALLO, JORGE HORACIO	San José 871	11100	-		
129	STEZANO MARIÑO, ANA MARIA	Convención 1307 Of.502	11100	2902.21.98	2902. 66.53/ 095314299	anamaria@stezano.com
130	GUICHON SILVA, JOSE LUIS	Pza.Cagancha 1335 esc. 206	11100	2902.31.18/ 2902.16.55	2902.13.44	jones@jones.com.uy
131	STUCZYNSKI SLONIMSKY, GERARDO DAVID	Charrúa 2665		-		
132	ESPALTER MASOLLER, HAROLDO JOSE	Dr. Elazarola 2319	11400	2600.02.07		
133	HUGHES PORRAS, MARIA MARIELA	25 de mayo 455 piso 4	11000	2915.56.83		
134	RISSO SHIEN, LAURA LUCIA	Río Negro 1354 apto.14	11100			
135	BACOT SILVEIRA, MONICA SUSANA	Av. 18 de Julio 841, piso 4 / 402		2903.20.47/ 2900.41.02	2903.21.03	monicabacot@mbs.com.uy
136	DEL CERRO ROLDOS, SUSANA VERÓNICA	Echevarriarza 3535 Of. 1601 Torre A	11300	2623.29.59	2623.29.57	sdelcerro@pittaluga.com
138	RODRIGUEZ VILLAMIL RIVIERE, RAMIRO	Máximo Tajes 6482	11400	2600.59.81		
140	LAPENNE IMAZ, EDUARDO MARCELO	Pedro Murillo 6136	11500	2604.03.60	2604.66.69	fox@fox.com.uy

Nro	Nombre	Dirección	CP	Teléfono	Fax	E-mail
141	TERRA ORTIZ DE TARANCO, ANA INÉS	Plaza Independencia 831 Of. 507	11000	2908.86.38	2908.86.40	bacot@bacot.com.uy
142	LARREA CASTRO, MAGELA ADRIANA	J.C.Gomez 1479	11100	2915.99.48		
143	SANTUCCI SCARLATO, ANA MARIA	Araucana 1312	11400	2600.21.03		
144	VANRELL FALCON, JUAN EDUARDO	Marco Bruto 1005, piso 5	11300	2628.60.33	2622.53.55	juanvanrell@vanrell.com.uy
145	LOPEZ OTTE, MARIO ANDRES	Araucana 1277	11400	2606.06.06	2606.14.39	cikato@cikato.com.uy
146	CAMPOS BARNECH, ENRIQUE FERNANDO	Paraguay 1196 esc. 002	11200	2901.46.44	2901.46.44	camposbarnech@hotmail.com
147	SCHULKIN GURMAN, AUGUSTO FERNANDO	Bulevar España 2293	11200	2401.09.94		
148	GARCIA GONZALEZ, SYLVIA ESTELA	Pablo Podestá 1293		-		
149	FERNANDEZ IRUJO, MARIA BEATRIZ	Pablo Pérez 4523		2215.11.32		
150	BAZZI GALLI, CARINNA GLORIA	Mercedes 1787		2400.91.36	2408.57.21	cbazzi@ertec.com.uy
151	GONZALEZ PITA, MARCELO JOSE	Pagola 3261 apto.104	11300	2709.25.65		
152	GIAMBRUNO MAROÑO, GABRIEL GERARDO	25 de Mayo 467 of. 401	11000	2916.19.13 AL 15	2916.57.40	fersecco@adinet.com.uy
153	TONARELLI DE PENA, MARIA NOEL	25 de mayo 587 apto.101	11000	2916.54.92		
154	SCIARRA CAUBARRERE, ALEJANDRO	Rincón 531, Oficina 202		2916.66.45		sciarra@sciarra.com.uy
155	SCIARRA CAUBARRERE, ADRIANA	Lido 1621	11400	2604.38.59		
156	TEUTEN BROOKER, MARK CHRISTOPHER	Potosí 1615	11500	2.603.10.38	2908.86.40	mteuten@cmlawyers.com.uy
157	ALVAREZ PERSICO, CARLOS	Pza. Cagancha 1335 esc. 206	11100	2902.31.18/ 2902.16.55	2902.13.44	jones@jones.com.uy
158	SUR BRAND, JORGE	Rambla República del Perú 851 ap.301	11300	2710.84.92		
159	ETCHEVERRY REYES, AGUSTIN	Cerrito 507 piso 5	11000	-		

Nro	Nombre	Dirección	CP	Teléfono	Fax	E-mail
160	SALAVERRY GALBARINI, LUCIA	Juan Carlos Gomez 1479 Esc 309	11000	2914.63.68	099611553	luciasalaverry@yahoo.com
161	STERENSTEIN PESQUERA, FERNANDO	Aurora 362		2309.35.86		
162	PEREYRA LETTIER, ROBERTO ELBIO	Vicente Yañez Pinzón 4743		2308.25.09		
163	LARMINY LOPEZ, EDGARDO	Juan Proudfoot 1764	12400	2321.18.57		elarminy@vera.com.uy
164	PEREIRA SARALEGUI, TORIBIO AMALIO	Rincón 528 piso 6	11000	2916.50.94/95	2916.13.59	tpereira@barbosa.com.uy
165	MORGADE DI POLITO, NORA	Rincón 528 piso 6	11000	2916.50.94/95	2916.13.59	barbosa@barbosa.com.uy
166	PASTORINO LEPPA, CARLOS AMERICO	Feliciano Rodríguez 2709	11300	2709.04.12		
167	GALANTE ALVAREZ, DIEGO	Bulevar Artigas 1154	11300	2708.71.72	2708.71.72	info@galantemartins.com
168	CASULO BERNASCONI, EDISON HUMBERTO	José María Montero 2770	11308	099.612341	099.612341	info@legaluy.com
169	DETJEN ETCHEVERRIGARAY, XIMENA MARIA	Colonia 1561 apto. 201		2400.32.97		
170	BERRETA NOBOA, ALVARO RAFAEL	Av. Rivera 6606	11500	2600.82.41		
171	MARTINEZ GARCIA, MARIA CECILIA	J. Zavala Muniz 5556		2601.84.78	2601.84.78	reherma@adinet.com.uy
172	DE FREITAS STRAUMANN, EDUARDO	Andes 1418 apto. 201	11100	29011191/ 2902.53.03		
173	ELUTCHANZ GRAZIANO, NATALI CRISTINA	Maldonado 1378 apto.501		-		
174	CHALKLING MAJO, ANA CAROLINA	Luis B. Cavia 3071 Of. 904	11300	2708.40.13	2708.40.13	cchalkling@estudiochalkling.com
175	RUIZ ABOU-NIGM, VERONICA	Juncal 1327 esc. 2001	11000	2915.50.01	2915.43.75	marcas@ppv.com.uy
176	NOCETTI HERRERA, ANA AMELIA	Juncal 1392	11300	2900.10.00	2623.29.57	anocetti@ferrere.com
177	DEFFEMINIS PAIVA, JUAN BAUTISTA	Mones Roses 6937	11500	2604.16.04	2604.66.04	jdefeminis@ppv.com.uy
178	LUSSICH, ALICIA	Yamandú Rodríguez 79 (Parque de Miramar) Canelones				
179	LARROSA DE BRUN, GUSTAVO	Calle Indiana s/n, M30 S2 (Médanos de Solymar) Canelones		098.03.91.70		gustavo@larrosaip.com.uy

Nro	Nombre	Dirección	CP	Teléfono	Fax	E-mail
180	CIKATO ABENTE, ANDRES	Avenida Italia 7519, Oficina 502	11500	2606.06.06	2606.14.39	cikato@cikato.com.uy
181	PITTALUGA PEREIRA, JUAN MARTIN	Echevarriarza 3535 Of. 1601 Torre A	11300	2623.29.59	2623.29.57	martin@pittaluga.com
182	BAZZANO OEHLER, VERONICA MARIA	Buenos Aires 618 piso 3	11100	2917.03.60	2916.09.92	fox@fox.com.uy
183	BUGALLO MONTAÑO, NYDIA BEATRIZ	Jaime Zudañez 2628 apto. 101	11300	2710.75.66		
184	ZERBINO STAJANO, RAFAEL AUGUSTO	Treinta y Tres 1271	11000	2916.03.10	2915.56.69	rzerbino@bkzr.com
185	CREMONESE MORETTO, CARMEN RAQUEL	Misiones 1475 esc. 202	11100	-		
186	CEA BACOT, MARÍA FERNANDA	Costa Rica 2003	11500	094.26.55.62		mceabacot@gmail.com
187	CESTAU FERNÁNDEZ, GRACIELA JOSEFINA	Pedro Murillo 6136	11500	2604.03.60		gcestau@fox.com.uy
188	ALZUGARAY GONZALEZ, ALICIA GOYA	Av. Pedro Blanes Viale 5919		2606.15.38		estudio@aya.com.uy
189	SARLABÓS BUZÓ, CARLOS EDUARDO	Brandzen 1961 Of. 205	11200	094383200 092073674		info@mercomark.com.uy
190	BARREIRO RIUS, MARÍA JACQUELINE	Misiones 1371 Esc. 31	11100	2915.17.34	2916.27.55	jbarreiro@lvm.com.uy
191	ESTEVEZ GOMEZ, HUGO WASHINGTON	WTC Torre III, Luis A. De Herrera 1248 Piso 15	11300	2622.99.90		hesteves@cmlawyers.com.uy
192	DUFRECHU RODRIGUEZ, DIEGO	Plaza Cagancha 1335 Of. 206	11100	2902.31.18/ 2902.16.55	2902.13.44	DDufrechu@jones.com.uy
193	SILVA ELIZALDE, ANA VICTORIA	Av. 18 de Julio 856 piso 5		2902.31.35		
194	FOX PEREYRA, VICTORIA HELENA	Pedro Murillo 6136	11500	2604.03.60	2604.66.69	vfox@fox.com.uy
195	BENTANCOR BENTANCOR, MARÍA CECILIA	Tomás Gomensoro 2984		2481.98.41	2481.98.41	cbentan@hotmail.com
196	FERNANDEZ BALLESTEROS, CARLOS ALBERTO	Piedras 509		2915.05.76		info@osfb.com.uy
197	SALGADO CARDOZO, VIVIAN DANIELA	Ramos 4234				
198	ROMANG COLOMINAS, CATHERINE	Misiones 1424 piso 2		2916.58.59	2916.58.63	cromang@olivera.com.uy

Nro	Nombre	Dirección	CP	Teléfono	Fax	E-mail
199	CHALAR SANZ, LAURA LUCIA	Misiones 1424 piso 2		2916.58.59	2916.58.63	lchalar@olidelp.com
200	STEINER DONNANGELO, ALMA	Colonia 810 esc. 703	11100	2900.97.30	2900.97.30	asteiner@als-abogados.com.uy
201	CIKATO ABENTE, MATIAS	Avenida Italia 7519, Oficina 502	11500	2606.06.06	2606.14.39	cikato@cikato.com.uy
202	PALADINO TURRA, NATALIA	Potosí 1615	11500	2.603.10.38		npaladino@cmlawyers.com.uy
203	MATEOS TUCUNA, FABIANA	Marco Bruto 1005, piso 5	11300	2628.60.33	2622.53.55	fabianamateos@vanrell.com.uy
204	VANRELL FALCÓN, VERÓNICA LOURDES	Marco Bruto 1005, piso 5	11300	2628.60.33	2622.53.55	veronicavanrell@vanrell.com.uy
205	MAYER WEST, AGUSTÍN	Juncal 1392	11000	2900.10.00		amayer@ferrere.com
206	MATTSSON MOELLER, SIGRID ANNITA					mattrod@adinet.com.uy
207	FERNANDEZ REQUENA, ISABEL	25 de Mayo 467 piso 5	11000	2916.19.13	2916.57.40	ifernandez@fernandezsecco.com
208	PEREIRA, LEONARDO APARICIO	Arturo Santana 811, Esc. 002, Maldonado		4223.53.44 4224.43.57	4224.88.97	lapestudio@gmail.com
209	VALLEJO ESPÍÑEIRA, CECILIA MARIA	Andes 1293 esc. 501		2292.28.69		cvallejo@ciappesoni.com
210	LAPENNE DE SALTERAIN, MARCOS	Pedro Murillo 6136	11500	2604.03.60	2604.66.69	mlapenne@fox.com.uy
211	LAPENNE DE SALTERAIN, JUAN	Pedro Murillo 6136	11500	2604.03.60	2604.66.69	jlapenne@fox.com.uy
212	CERVIERI GHIOLDI, VIRGINIA	Potosí 1615	11500	2.603.10.38		cervierimonsuarez@cmlawyers.com.uy
213	FERNÁNDEZ GIAMBRUNO, AGUSTINA MARÍA	25 de Mayo 467 piso 5	11000	2916.19.13	2916.57.40	afernandez@fernandezsecco.com
214	ACHARD SANCHEZ, JORGE LUIS	WTC Torre III, Luis A. De Herrera 1248 Piso 15				
215	ACOSTA PÉREZ, MARTÍN SEBASTIÁN	Soriano 895 Ap. 304				
216	PENADES GRAJALES, FABIANA VERÓNICA	Av. Brasil 2986 of. 804	11000	2916.65.68	2915.36.44	fpenades@clarkemodet.com.uy
217	BENITEZ ALVEZ, CARLOS EDGARDO	Marco Bruto 1005, piso 5	11300	2628.60.33	2622.53.55	carlosbenitez@vanrell.com.uy

Nro	Nombre	Dirección	CP	Teléfono	Fax	E-mail
218	WENG POLICICCHIO, STELLA MARINA	Juncal 1392	11000	2900.10.00		sweng@ferrere.com
219	CAMACHO CABRERA, MARITZA	Emilio Frugoni 886 apto. 401		24119600		aycmarcas@gmail.com
220	GALLO DUBOURG, ANDRÉS	Roque Graseras 661	11300	2716.77.69		info@mdubourg.com
221	ALTERWAIN BRUCK, ALEJANDRO	Juncal 1392	11000	2900.10.00		aalterwain@ferrere.com
222	ANTÚNEZ SEVESO, MÓNICA ANDREA	Avda. Giannatasio M10 S4, Local 7, Shangrilá, Ciudad de la Costa, Canelones				
223	ARAÚJO PERDOMO, XIMENA	Obligado 1208/102				
224	GOMENSORO VIDAL, NATALIA	Rincón 528 piso 6	11000	2916.50.94/95	2916.13.59	ngomensoro@barbosa.com.uy
225	IDOYAGA BARRO, ADOLFO MARIO	José Ellauri 7090/401				
226	GARIN da SILVA, DENIS FABIAN	Avenida Capitán Leal 5409				
227	BEZÓN RODRIGUEZ, STELLA MARIS	Durán 2131 ap. 104				
228	LANZON SEGOVIA, RAFAEL	Brandzen 1961, Piso 1 Esc.102	11200	2408.50.38	2409.97.61	rafael@lanzoni.com.uy
229	AMORÍN DEL CAMPO, BERNARDO JULIO					bamorin@amorinabogados.com
230	FISCHER CASTELLS, FEDERICO GUILLERMO	Liorna 6550				
231	FOX PEREYRA, MARIANA	Murillo 6136				mfox@fox.com.uy
232	PITTALUGA ROSSI, GABRIEL MARÍA	Echevarriarza 3535, esc. 1601				gabrielpittaluga1@gmail.com
233	MARY PATRICIA CHAVES TELIZ					dra.patriciachavesteliz@gmail.com
234	MANUELA CABRERA SALVO	Juan Paullier 1236				manuela.cabrera82@gmail.com
235	JONAS KING BERGSTEIN KLECKIN	Av. 18 de Julio 1117 Piso 5°				svila@bergsteinlaw.com
236	KAREN NAHIR FERNÁNDEZ SUÁREZ	Ituzaingo1312/201				Karenfernandezsuarez@gmail.com
237	JUAN JOSÉ CURONE SÁNCHEZ	Rio Branco 1481				juanjocurone@hotmail.com
238	ANA PAULA BIANCHIMANO LOPEZ	Buenos Aires 397 Esc. 601		29152804		
239	VILLAMIL RODRÍGUEZ, PABLO	Av. General Flores 2282 unidad 105	11800	2209.61.29 091.096.947		

Nro	Nombre	Dirección	CP	Teléfono	Fax	E-mail
240	PRIORE GONZALEZ , MARIA BELEN	Avenida Rivera 5511	11400	099.860.427		mbpriere@gmail.com
241	MARCELO FEMENIAS	Treinta y Tres 1271	11200			mfemenias@bkzr.com.uy
242	FLORENCIA TORRESANI	Indiana M30 S2 (Médanos de Solymar, Canelones)	11600			uruguay@balderip.com
243	ANDREA KARINA CALCATERRA	Carlos Puig 1514 (Dolores-Soriano)				
244	FELIPE MARTINEZ ARDOINO	Asturias 1496	11400			felipe@martinezleoni.com.uy
245	JUANA BACOT	25 de Mayo	11000			jbacot@bacot.com.uy
246	CARMELA BACOT KONKE	Echevarriarza 3406				cbacot@bacot.com.uy
247	ESTEBAN NICOLAS CABALLERO MADERA	Plaza Cagancha 1335 Of .206		29023118		ncaballero@jones.com.uy
248	MANUEL GRAÑA GIANONI	Jose Marti 3263 Apto 301		099043466		manuelg90@gmail.com
249	RUBEN GABRIEL MENDEZ IRIGOYEN	Gral. Flores 525 of. 004, Colonia del Sacramento, Colonia, UY				gabrielmendez272@gmail.com
250	GRISELDA HERNANDEZ LEIVA	Avda. Garibaldi 2185		22039306 098987250		griselda@medinamarcas.com
251	MATÍAS JACKSON BERTÓN	Guayabos 1718 Oficina 405				matias@jackson.com.uy
252	MARIA LAURA ESCUDERO AMBROSONI	JUNCAL 1431 Escritorio 501				mescudero@legalmind.com.uy
253	FEDERICO MARIA PEREZ DEL CASTILLO CHIAPPARA	Avenida Luis P. Ponce 1439				federico@perezdelcastillo.com
254	GONZALO MÉNDEZ	Treinta y Tres 1420, Oficina 39, Montevideo		099348825		g.mendez@garamond.uy
255	JUAN ANDRES VANRELL	Marco Bruto 1005, piso 5		095203681		juanandresvanrell@vanrell.com.uy
256	MARÌA EUGENIA CONTRERAS DUQUE	Juncal 1392	11000	095189855		mcontreras@ferrere.com
257	JORGE NEGREIRA SOTO	Juncal 1305 Oficina 1901	11000	29145175 099629541		banere@vera.com.uy
258	MIKAELA YARWA	Potosí 1615		095517597		myarwa@cmlawyers.com.uy

Nro	Nombre	Dirección	CP	Teléfono	Fax	E-mail
259	SANDRA ISABEL GARIN SILVA	Guayaquí 3251 apto. 603		099111889		sgarin@bafogs.com
260	Santiago MURGUÍA COSENTINO	Constituyente 1467 Oficina 1302		095 30 4083		smurguia@fides-estudio.uy
261	JOSEFINA SANGHINETI SCHECK	Yamandú Rodríguez 1321				jsanguinetti@bragard.com.uy
262	YAMILA MORALES MALDONADO	25 de Agosto S/N, Complejo BHU Bloxk B Apto 002 Ciudad de Tala – Canelones				moralesmyamila@gmail.com

Advertencia.

“Es responsabilidad de los Sres. Agentes mantener actualizada la información precedente para su publicación en este Boletín, pudiendo solicitar los cambios que correspondan por correo electrónico dirigido a, Secretaria.DNPI@miem.gub.uy “

Todo usuario que haya presentado o presente una solicitud de registro mediante el Sistema de Presentación en Línea de la DNPI, deberá ingresar al mismo vía web para realizar el seguimiento de su solicitud, revisar los avisos de notificaciones pendientes, y proceder a notificarse. En caso de no seguir el procedimiento de notificación en línea en un plazo de 3 días hábiles, se tendrá por efectuada sin necesidad de constancia alguna comenzando a correr los plazos legales

SOLICITUDES DE MARCAS Y OTROS SIGNOS

Marcas Solicitadas

El procedimiento utilizado no permite en todos los casos reproducir con exactitud los distintos matices de los colores.

Para oír los audios de las Marcas Sonoras que se publiquen en el presente Boletín debe ingresar por el siguiente link

<https://www.gub.uy/ministerio-industria-energia-mineria/comunicacion/publicaciones/repositorio-marcas-sonoras>

(210) **577715** (540)
(730) **Nofrock SAS**; UY
(220) 21/08/2025
(511) **29**

CHOCOMILK

(210) **579689** (540)
(730) **CEDIMPE SRL SOCIEDAD DE
RESPONSABILIDAD LIMITADA**; UY
(220) 21/10/2025
(511) **35**

(591) blanco, rosa y negro



(210) **580320** (540)
(730) **ZEOLI HOCHMAN LUIGI
UNIPERSONAL**; UY
(220) 10/11/2025
(511) **25 (S/D)**

(591) Blanco, Negro, Marrón, Rosado

MECHI

(210) **581819** (540)
(730) **BECROSS S.A.D. OTRO; UY**
(220) 26/12/2025
(511) **41 (S/D)**

(591) NEGRO Y BLANCO



(210) **582933** (540)
(730) **Stannah Lifts Holdings Limited; GB**
(220) 03/02/2026
(511) **7 (S/D)**

UPLIFTS

(210) **583303** (540)
(730) **LIBERTY WALK SAS SOCIEDAD POR
ACCIONES SIMPLIFICADA; UY**
(220) 13/02/2026
(511) **35**

(591) blanco y negro



(210) **583304** (540)
(730) **LIBERTY WALK SAS SOCIEDAD POR ACCIONES SIMPLIFICADA; UY**
(220) 13/02/2026
(511) **41**

(591) blanco y negro



(210) **583460** (540)
(730) **BALLESTERO MARTINEZ CYNTIA ESTEFANI UNIPERSONAL; UY**
(220) 23/02/2026
(511) **30, 41 y 43**

(591) Blanco, Rojo, Negro



(210) **583507** (540)
(730) **SCHOTT Pharma AG & Co. KGaA; DE**
(220) 24/02/2026
(511) **10 (S/D)**

(300) 019245158 11/09/2025 EM

syriQ BioPure XLink

(210) **583536** (540)
(730) **SCHOTT Pharma AG & Co. KGaA; DE**
(220) 24/02/2026
(511) **10 (S/D)**

(300) 019245088 11/09/2025 EM

syriQ XLink

(210) **583908** (540)
(730) **Natalia Gissel Figueredo Nacer y**
FIGUEREDO NACER NATALIA GISSEL
Y CARDANI FIGUEREDO SOL
SOCIEDAD DE HECHO; UY
(220) 05/03/2026
(511) **41 (S/D)**

INSTITUTO SAVEZ

(210) **584175** (540)
(730) **FEINBERG UTHURBURU ALAIN**
EMANNUEL; UY
(220) 11/03/2026
(511) **20 (S/D), 21 (S/D) y 35 (S/D)**

BAZAR ONLINE

(210) **584197**
(730) **Yatek S.A.**; UY
(220) 12/03/2026
(511) **35**

(540)

POR AMOR A LAS MASCOTAS

(210) **584218**
(730) **RODRIGUEZ SPINDOLA GUSTAVO**
ARIEL UNIPERSONAL; UY
(220) 12/03/2026
(511) **18 (S/D), 20 (S/D), 25 (S/D) y 35 (S/D)**

(540)

THRIVING HOUSE

(210) **584351**
(730) **ORIHUELA SUPPARO MARIO**
PATRICIO UNIPERSONAL; UY
(220) 17/03/2026
(511) **33 (S/D)**

(540)

V I N O S
SALU

(210) **584421** (540)
(730) **Sebastián Radiccioni**; UY
(220) 18/03/2026
(511) **44**



(210) **584525** (540)
(730) **Transnetwork LLC**; US
(220) 20/03/2026
(511) **9 (S/D), 36 (S/D) y 42 (S/D)**

(300) 99692619 10/03/2026 US
(591) negro, naranja



(210) **584530** (540)
(730) **Crisis Text Line, Inc.**; US
(220) 20/03/2026
(511) **45 (S/D)**



(210) **584592** (540)
(730) **TRELMO SOCIEDAD ANONIMA; UY**
(220) 23/03/2026
(511) **24 y 25**

(591) negro



(210) **584635** (540)
(730) **Victoria Kutscher y Victoria Lancieri; UY**
(220) 24/03/2026
(511) **25**

(591) Blanco y Negro



(210) **584649** (540)
(730) **BURGO BATISTA LEONARDO
NICOLAS UNIPERSONAL; UY**
(220) 25/03/2026
(511) **35 (S/D)**

(591) Gris claro principal (tipografía grande) HEX:
#D4D4D4 RGB: 212, 212, 212 CMYK: 0, 0,
0, 17 Beige cl



(210) **584746** (540)
(730) **MG STUDIO SAS**; UY
(220) 26/03/2026
(511) **35 (S/D)**



(210) **584780** (540)
(730) **Pueblos del Este SRL**; UY
(220) 27/03/2026
(511) **43 (S/D)**

PUEBLO RIVERO

(210) **584818** (540)
(730) **CALYPSO S R L**; UY
(220) 27/03/2026
(511) **35 (S/D) y 44 (S/D)**

(591) Azul y Blanco



(210) **584820** (540)
(730) **CECILIA BRIGNONI WIBMER; UY**
(220) 27/03/2026
(511) **30, 32, 35 y 39**

(591) Rojo, blanco y negro



(210) **584835** (540)
(730) **BUENO ALANIS CARLOS DANIEL**
UNIPERSONAL; UY
(220) 06/04/2026
(511) **30 (S/D)**

ALFAJOR PUNTA DELEITE DUBAI

(210) **584895** (540)
(730) **GLADIL SOCIEDAD ANONIMA**
SOCIEDAD ANÓNIMA CON
ACCIONES AL PORTADOR; UY
(220) 06/04/2026
(511) **19, 20, 27 y 35**

(591) Rojo, Blanco



(210) **584896** (540)

(730) **GLADIL SOCIEDAD ANONIMA
SOCIEDAD ANÓNIMA CON
ACCIONES AL PORTADOR; UY**

(220) 06/04/2026

(511) **19, 20, 27 y 35**

(591) Rojo, Blanco

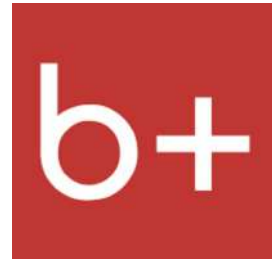

(210) **584932** (540)

(730) **FAGNANI MARIANELA
UNIPERSONAL; AR**

(220) 07/04/2026

(511) **25 (S/D) y 35 (S/D)**

(591) Negro, Blanco, Amarillo, Violeta, verde,
celeste



(210) **585000** (540)

(730) **GAMBETTA GARCIA NICOLAS
UNIPERSONAL; UY**

(220) 08/04/2026

(511) **30 y 43**

(591) Blanco; Negro



(210) **585039** (540)
(730) **Froneri International Limited**; GB
(220) 09/04/2026
(511) **30 (S/D)**

(300) UK00004304991 03/12/2025 GB
(591) azul



(210) **585040** (540)
(730) **Julio Sanchez dos Santos**; UY
(220) 09/04/2026
(511) **32 (S/D)**

(591) Azul . Blanco



(210) **585095** (540)
(730) **Jose Arcadio Carbajales**; UY
(220) 10/04/2026
(511) **6 (S/D), 11 (S/D) y 37 (S/D)**



(210) **585108** (540)
(730) **GABRIFER S.A.**; UY
(220) 10/04/2026
(511) **3**



(210) **585174** (540)
(730) **GONZALEZ ACOSTA MATHIAS**
NICOLAS UNIPERSONAL; UY
(220) 10/04/2026
(511) **42**

(591) Negro o Blanco y Naranja



(210) **585190** (540)
(730) **Club Remeros Salto**; UY
(220) 13/04/2026
(511) **25 y 41**

(591) CLUB REMEROS SALTO



(210) **585191** (540)
(730) **GRANDES PROYECTOS SAS; UY**
(220) 13/04/2026
(511) **41 (S/D)**

(591) rojo naranja amarillo verde azul violeta



(210) **585192** (540)
(730) **MALLORCA HELGUERA MARIA
NOEL UNIPERSONAL; UY**
(220) 13/04/2026
(511) **25 y 35**

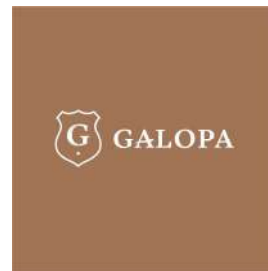

(210) **585194** (540)
(730) **BRUNVEL S.A.; UY**
(220) 13/04/2026
(511) **10**

ARTEMIS

(210) **585231** (540)
(730) **Kaizen Gaming International Limited; MT**
(220) 13/04/2026
(511) **9, 41 y 42**

BETANO

(210) **585237** (540)
(730) **Kaizen Gaming International Limited; MT**
(220) 13/04/2026
(511) **9, 41 y 42**



(210) **585265** (540)
(730) **The Goodyear Tire & Rubber Company;**
US
(220) 14/04/2026
(511) **12 (S/D)**



(210) **585302** (540)
(730) **RIOS RAMIREZ MARIA ESTHER**
UNIPERSONAL; UY
(220) 15/04/2026
(511) **35**

(591) ROJO Y DORADO



(210) **585317** (540)
(730) **GOYA CHULEPIN PABLO**
GUILLERMO UNIPERSONAL; UY
(220) 15/04/2026
(511) **9 (S/D)**

YAPEDI

(210) **585380** (540)
(730) **Entonces Claro SAS; UY**
(220) 17/04/2026
(511) **33**

(591) Blanco y Negro



(210) **585445** (540)
(730) **ORBE DO BRASIL ACESSORIOS**
AUTOMOTIVOS LTDA.; BR
(220) 20/04/2026
(511) **9 (S/D) y 35 (S/D)**

(591) ROJO, BLANCO

The logo for 'Orbe' consists of the word 'Orbe' in a bold, orange, sans-serif font. The letter 'O' is a solid orange circle.

(210) **585455** (540)
(730) **Franklin International, Inc.**; US
(220) 20/04/2026
(511) **1 y 17**

TITEBOND

(210) **585496** (540)
(730) **SILVEIRA VERGARA MATHIAS**
UNIPERSONAL; UY
(220) 21/04/2026
(511) **36**

(591) BLANCO, AMARILLO, NEGRO

The logo for 'Silver House' features the word 'SILVER' in white, uppercase, sans-serif font above the word 'house' in a yellow, lowercase, sans-serif font. The 'h' in 'house' is stylized with a yellow roof-like shape above it. The entire logo is set against a black rectangular background.

(210) **585541** (540)
(730) **REVETRIA RIO MONICA ANDREA**
UNIPERSONAL; UY
(220) 22/04/2026
(511) **30**

(591) Naranja, amarillo, rosado, negro, verde,
blanco, dorado



(210) **585549** (540)
(730) **William Grant & Sons Limited; GB**
(220) 22/04/2026
(511) **33 (S/D)**

HIGHLAND WARRIORS

(210) **585550** (540)
(730) **William Grant & Sons Limited; GB**
(220) 22/04/2026
(511) **33 (S/D)**

KING CHARLES II

(210) **585560** (540)
(730) **LUCO LTDA. SOCIEDAD DE
RESPONSABILIDAD LIMITADA; UY**
(220) 22/04/2026
(511) **12, 35, 37, 40 y 42**

(591) Negro, Rojo y Blanco



(210) **585564** (540)
(730) **TAJONO S.A.S.; UY**
(220) 22/04/2026
(511) **35**

(591) Rojo y blanco.



(210) **585565** (540)
(730) **PONCHO PATRIA SAS; UY**
(220) 22/04/2026
(511) **35 y 39**

PONCHO PATRIA

(210) **585566**

(540)

(730) **PEREIRA, ALFREDO**; UY

(220) 22/04/2026

(511) **16**

(591) Negro, rojo, blanco, verde, azul



(210) **585567**

(540)

(730) **Diageo Brands B.V.**; NL

(220) 22/04/2026

(511) **32 (S/D)**

(300) UK00004369831 07/04/2026 GB

JOHNNIE WALKER

(210) **585569**

(540)

(730) **CASALASCO SOCIETA' AGRICOLA**

S.p.A.; UY

(220) 22/04/2026

(511) **29 (S/D)**

POMI'

(210) **585570**
(730) **Alcon Inc.**; CH
(220) 22/04/2026
(511) **10 (S/D)**

(540)

VALEDA

(210) **585572**
(730) **GALYFER SOCIEDAD ANONIMA**; UY
(220) 22/04/2026
(511) **3**

(540)

CASAPUEBLO WILD FRAGANCES

(210) **585574**
(730) **GALYFER SOCIEDAD ANONIMA**; UY
(220) 22/04/2026
(511) **3**

(540)

CASAPUEBLO FEELINGS

(210) **585575**
(730) **BALIARDA S.A.**; AR
(220) 22/04/2026
(511) **5**

(540)

FICOR

(210) **585577**
(730) **Berri Pro, Inc.**; US
(220) 22/04/2026
(511) **32 (S/D)**

(540)

BERRI FIT

(210) **585580**
(730) **PETROLIAM NASIONAL BERHAD**; MY
(220) 22/04/2026
(511) **1 (S/D) y 4 (S/D)**

(540)

PETRONAS PROGRIS

(210) **585581** (540)
(730) **PETROLIAM NASIONAL BERHAD; MY**
(220) 22/04/2026
(511) **1 (S/D) y 4 (S/D)**

PETRONAS PROGEAR

(210) **585582** (540)
(730) **PETROLIAM NASIONAL BERHAD; MY**
(220) 22/04/2026
(511) **1 (S/D) y 4 (S/D)**

PETRONAS PROHYL

(210) **585583** (540)
(730) **PETROLIAM NASIONAL BERHAD; MY**
(220) 22/04/2026
(511) **1 (S/D) y 4 (S/D)**

PETRONAS PROKOMP

(210) **585584** (540)
(730) **PAZ GARCIA VICTOR ANDRES**
UNIPERSONAL; UY
(220) 22/04/2026
(511) **35**

(591) blanco, verde, azul, negro



(210) **585585** (540)
(730) **OLIVERA COLMAN HECTOR**
UNIPERSONAL; UY
(220) 22/04/2026
(511) **4 (S/D)**

LUMBRA

(210) **585587** (540)
(730) **Pierina Pisu y Fernando Bayardo; UY**
(220) 23/04/2026
(511) **35 y 42**

(591) #6EA8FF #3DD9A0 #FF9658 #EEF4FF
#B2BFD8 rgba(15,25,42,.82) 0 28px 90px
rgba(23,72,169,.34)



(210) **585588** (540)
(730) **Keystone Animal Health, LLC, doing
business as Cornerstone Animal Health;
US**
(220) 23/04/2026
(511) **5 (S/D)**

CATTLEZEN

(210) **585592** (540)
(730) **OMEGA SA (OMEGA AG) (OMEGA
LTD.); CH**
(220) 23/04/2026
(511) **14 (S/D)**

SPEEDMASTER

(210) **585593** (540)
(730) **OMEGA SA (OMEGA AG) (OMEGA
LTD.); CH**
(220) 23/04/2026
(511) **14 (S/D)**

DE VILLE

(210) **585594** (540)
(730) **OURO FINO SAÚDE ANIMAL LTDA.;**
BR
(220) 23/04/2026
(511) **5 (S/D)**

NEXLANER

(210) **585595** (540)
(730) **OURO FINO SAÚDE ANIMAL LTDA.;**
BR
(220) 23/04/2026
(511) **5**

COLOSSO BLACK

(210) **585596** (540)
(730) **OURO FINO SAÚDE ANIMAL LTDA.;**
BR
(220) 23/04/2026
(511) **5**

SUPERHION

(210) **585597** (540)
(730) **OURO FINO SAÚDE ANIMAL LTDA.;**
BR
(220) 23/04/2026
(511) **5 (S/D)**

EVOL

(210) **585598** (540)
(730) **OURO FINO SAÚDE ANIMAL LTDA.;**
BR
(220) 23/04/2026
(511) **5**

SINCRO ECG 6000

(210) **585599** (540)
(730) **OURO FINO SAÚDE ANIMAL LTDA.;**
BR
(220) 23/04/2026
(511) **5 (S/D)**

SINCROCIO

(210) **585600** (540)
(730) **OURO FINO SAÚDE ANIMAL LTDA.;**
BR
(220) 23/04/2026
(511) **5**

SINCROFORTE

(210) **585601** (540)
(730) **OURO FINO SAÚDE ANIMAL LTDA.;**
BR
(220) 23/04/2026
(511) **5**

SINCROGEST DISP INTRV

(210) **585602** (540)
(730) **OURO FINO SAÚDE ANIMAL LTDA.;**
BR
(220) 23/04/2026
(511) **5**

SINCROGEST INJETABLE

(210) **585604** (540)
(730) **OURO FINO SAÚDE ANIMAL LTDA.;**
BR
(220) 23/04/2026
(511) **5**

FOSBION B12

(210) **585605** (540)
(730) **OURO FINO SAÚDE ANIMAL LTDA.;**
BR
(220) 23/04/2026
(511) **5**

SINCROMAIS

(210) **585606** (540)
(730) **OURO FINO SAÚDE ANIMAL LTDA.;**
BR
(220) 23/04/2026
(511) **5 (S/D)**

MELOXIFIN 2%

(210) **585607** (540)
(730) **OURO FINO SAÚDE ANIMAL LTDA.;**
BR
(220) 23/04/2026
(511) **5 (S/D)**

LACTOFUR

(210) **585608** (540)
(730) **OURO FINO SAÚDE ANIMAL LTDA.;**
BR
(220) 23/04/2026
(511) **5 (S/D)**

RESOLUTOR

(210) **585609** (540)
(730) **OURO FINO SAÚDE ANIMAL LTDA.;**
BR
(220) 23/04/2026
(511) **5**

ENFRENT

(210) **585610** (540)
(730) **OURO FINO SAÚDE ANIMAL LTDA.;**
BR
(220) 23/04/2026
(511) **5**

TULAXX

(210) **585611** (540)
(730) **OURO FINO SAÚDE ANIMAL LTDA.;**
BR
(220) 23/04/2026
(511) **5 (S/D)**

ISOCOX

(210) **585612** (540)
(730) **OURO FINO SAÚDE ANIMAL LTDA.;**
BR
(220) 23/04/2026
(511) **5, 35 y 44**

OUROFINO

(210) **585613** (540)
(730) **OURO FINO SAÚDE ANIMAL LTDA.;**
BR
(220) 23/04/2026
(511) **35 y 44**

OURO FINO SAÚDE ANIMAL

(210) **585614** (540)
(730) **OURO FINO SAÚDE ANIMAL LTDA.;**
BR
(220) 23/04/2026
(511) **5, 35 y 44**

OUROFINO URUGUAY

(210) **585615** (540)
(730) **MOSCA HNOS. S.A.;** UY
(220) 23/04/2026
(511) **28**

(591) -



(210) **585619** (540)
(730) **Skell Inc.**; US
(220) 23/04/2026
(511) **21 (S/D)**

BUG-A-SALT

(210) **585621** (540)
(730) **JUAN LEOPOLDO GREEN**; AR
(220) 23/04/2026
(511) **35**

(591) Azul y celeste



(210) **585627** (540)
(730) **COOPERATIVA NACIONAL DE
PRODUCTORES DE LECHE
(CONAPROLE)**; UY
(220) 23/04/2026
(511) **29 y 30**

(591) Pantones reflex blue, 368



(210) **585630**
(730) **JEAN DUBOST**; FR
(220) 23/04/2026
(511) **8 (S/D)**

(540)



(210) **585634**
(730) **EDUARDO MARTIN LAVENTURE**; UY
(220) 23/04/2026
(511) **35 y 41**

(540)

(591) Azul



(210) **585635**
(730) **COOPERATIVA NACIONAL DE
PRODUCTORES DE LECHE
(CONAPROLE)**; UY
(220) 23/04/2026
(511) **29 y 30**

(540)

(591) Pantone 4695 C



(210) **585636** (540)
(730) **COMA PAN SAS SOCIEDAD POR ACCIONES SIMPLIFICADA; UY**
(220) 23/04/2026
(511) **43 (S/D)**

(591) Blanco, Negro



(210) **585637** (540)
(730) **HUV SRL; UY**
(220) 23/04/2026
(511) **36**

(591) Negro al 85% y pantone 729c



(210) **585638** (540)
(730) **HUV SRL; UY**
(220) 23/04/2026
(511) **35**

(591) Negro al 85% y pantone 729c



(210) **585639** (540)
(730) **BOREMIX TRADE S.A.**; UY
(220) 23/04/2026
(511) **33**



(210) **585640** (540)
(730) **Thomas Planas; Felicitas Mendonca**
Azinheira y Victor Planas; AR
(220) 23/04/2026
(511) **25**

(591) 0

HEYBLACKK

(210) **585642** (540)
(730) **INVERSIONES INDUSTRIALES SERPIS**
S.L.; ES
(220) 23/04/2026
(511) **24 (S/D)**

(591) 0

aquaclean[®]
fabrics for living

(210) **585643** (540)
(730) **Coldwell Banker LLC; US**
(220) 23/04/2026
(511) **35 (S/D) y 36 (S/D)**

(591) Azul y blanco



(210) **585644** (540)
(730) **Coldwell Banker LLC; US**
(220) 23/04/2026
(511) **35 (S/D) y 36 (S/D)**

(591) Azul y blanco



(210) **585646** (540)
(730) **Danilo Javier Orrego Revello; UY**
(220) 23/04/2026
(511) **42 y 44**



(210) **585649** (540)
(730) **GONZALEZ RODRIGUEZ CRISTIAN
RODRIGO UNIPERSONAL; UY**
(220) 23/04/2026
(511) **25**

(591) negro



(210) **585650** (540)
(730) **IHS US INC.; US**
(220) 24/04/2026
(511) **9 (S/D), 35 (S/D), 38 (S/D), 42 (S/D) y 43
(S/D)**

(300) 99464530 27/10/2025 US
(591) No se reivindican.



(210) **585651** (540)
(730) **LUCO LTDA. SOCIEDAD DE
RESPONSABILIDAD LIMITADA; UY**
(220) 24/04/2026
(511) **29 y 35**

(591) Azul, Celeste



(210) **585652** (540)
(730) **Moladir sa**; UY
(220) 24/04/2026
(511) **9, 14, 25 y 35**



(210) **585653** (540)
(730) **Alcaraz S.A. y Cadem S.A.**; UY
(220) 24/04/2026
(511) **44**

(591) GRIS, NARANJA

Sanatorio 
MAUTONE

(210) **585654** (540)
(730) **Pasaco S.A.**; UY
(220) 24/04/2026
(511) **12**

(591) negro, amarillo, naranja, rojo



(210) **585655** (540)
(730) **LUCO LTDA. SOCIEDAD DE
RESPONSABILIDAD LIMITADA; UY**
(220) 24/04/2026
(511) **29**

(591) K

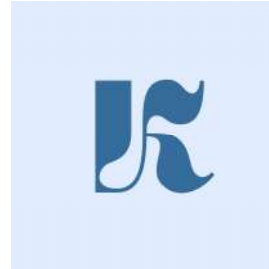

(210) **585659** (540)
(730) **Mondelez Argentina S.A; AR**
(220) 24/04/2026
(511) **1 (S/D) y 30 (S/D)**

BELDENT SUPERFRESH

(210) **585660** (540)
(730) **Becton, Dickinson and Company; US**
(220) 24/04/2026
(511) **10 (S/D)**



(210) **585665** (540)
(730) **ALPEN-MAYKESTAG GmbH**; AT
(220) 24/04/2026
(511) **7 y 8**

(591) -----



(210) **585666** (540)
(730) **Herbalife International, Inc.**; US
(220) 24/04/2026
(511) **5 (S/D), 35 (S/D), 41 (S/D) y 44 (S/D)**

BIONIQ

(210) **585668** (540)
(730) **Full House LLC**; GE
(220) 24/04/2026
(511) **9, 28 y 41 (S/D)**

(591) VERDE, BLANCO



(210) **585669**

(540)

(730) **Croco ge LLC; GE**

(220) 24/04/2026

(511) **38**

(591) VERDE, AZUL



(210) **585670**

(540)

(730) **PABLO GUSTAVO NOVIELO y
SANDRO CORREA; UY**

(220) 24/04/2026

(511) **37, 42 y 45**

(591) azul y rojo

SEGURIDAD 365



(210) **585671**

(540)

(730) **D1 S.A.S; CO**

(220) 24/04/2026

(511) **35 (S/D)**

(591) ROJO 185, AZUL 3005C, MEDIUM
YELLOW C, 000C WHITE



(210) **585672** (540)
(730) **Kabour Group yerba mate L.L.C; SY**
(220) 24/04/2026
(511) **30 (S/D)**

(591) AZUL, BLANCO



(210) **585673** (540)
(730) **LIVCHICH PRIETO NATALIA
KATIUSKA UNIPERSONAL; UY**
(220) 24/04/2026
(511) **30**

(591) #FFFFFF #484848



(210) **585676** (540)
(730) **FELINA INTERNATIONAL, LLC; US**
(220) 24/04/2026
(511) **25**

FELINA

(210) **585678** (540)
(730) **RAISA SANCHEZ MOLINA y HECTOR
MATHIAS COBAS; UY**
(220) 24/04/2026
(511) **10**

(591) azul



(210) **585680** (540)
(730) **Fabian Peterlini Ferretti; UY**
(220) 27/04/2026
(511) **15 (S/D)**

MONTEROSA

(210) **585681** (540)
(730) **ROBAINA GRIOTTI, GERMAN
DANIEL; UY**
(220) 27/04/2026
(511) **36**

(591) DORADO, AZUL



(210) **585687** (540)
(730) **VIERA MELO MONICA ELIZABETH**
UNIPERSONAL; UY
(220) 27/04/2026
(511) **39 (S/D)**

(591) naranja, negro y blanco



(210) **585689** (540)
(730) **LOSADA FERNANDEZ ALEJANDRO**
JAVIER UNIPERSONAL; UY
(220) 27/04/2026
(511) **45**

CAMBIEMOS

(210) **585690** (540)
(730) **Nicolas Rodriguez Sosa y Juan Manuel**
Rosa Carril; UY
(220) 27/04/2026
(511) **18 (S/D)**

CROVA

(210) **585692** (540)
(730) **PEREIRA DA COSTA ENRIQUE**
MARCELO UNIPERSONAL; UY
(220) 27/04/2026
(511) **37 (S/D)**

(591) negro, rojo, blanco y gris plata



(210) **585697** (540)
(730) **Sofia Sandoval; UY**
(220) 27/04/2026
(511) **44**



(210) **585701** (540)
(730) **SMARTMOVING S.A.S; UY**
(220) 27/04/2026
(511) **35**

(591) Pantone White, 362 C y Black 6 C



Zona de Eléctricos

(210) **585702** (540)
(730) **Laston S.A.**; UY
(220) 27/04/2026
(511) **9, 36 y 42**



(210) **585704** (540)
(730) **Ramiro Pino**; UY
(220) 27/04/2026
(511) **25 (S/D) y 35 (S/D)**

TREBOLT

(210) **585710** (540)
(730) **SHANGHAI INNOVEX MEDICAL CO., LTD.**; CN
(220) 27/04/2026
(511) **10 (S/D)**

SpringEdge

(210) **585711**
(730) **Dong Yi**; CN
(220) 27/04/2026
(511) **9 (S/D), 15 (S/D) y 35 (S/D)**

(540)

M-VAVE

(210) **585712**
(730) **PALLADIUM GESTION, S.L.**; ES
(220) 27/04/2026
(511) **35 (S/D), 41 (S/D) y 43 (S/D)**

(540)



(210) **585713**
(730) **EXANTE SOCIEDAD CIVIL**; UY
(220) 27/04/2026
(511) **35 y 36**

(540)

(591) 0

VITAX

(210) **585714** (540)
(730) **EXANTE SOCIEDAD CIVIL; UY**
(220) 27/04/2026
(511) **35 y 36**
.....
(591) 0



(210) **585715** (540)
(730) **Great Banyan Electronics (SZ) Co., Ltd.;**
CN
(220) 27/04/2026
(511) **3 (S/D), 8 (S/D) y 11 (S/D)**

XSTRIM

(210) **585716** (540)
(730) **NILECOR S.A.; UY**
(220) 27/04/2026
(511) **25**

(591) Naranja hex #fe7129 y Gris hex #303236



(210) **585718** (540)
(730) **PETROLIAM NASIONAL BERHAD**
(PETRONAS); MY
(220) 27/04/2026
(511) **1 (S/D) y 4 (S/D)**

PETRONAS PROHYD

(210) **585719** (540)
(730) **LI, DONGXU; CN**
(220) 27/04/2026
(511) **18 (S/D)**



Ardilla roja

(210) **585720** (540)
(730) **SAINT GOBAIN ARGENTINA S.A.; AR**
(220) 27/04/2026
(511) **1 (S/D), 2 (S/D), 17 (S/D) y 19 (S/D)**

MEGAFLEX

(210) **585721** (540)
(730) **PERNOD RICARD**; FR
(220) 27/04/2026
(511) **41 (S/D)**

(300) 5194513 31/10/2025 FR

THE SPLIT DRINKS

(210) **585722** (540)
(730) **030 MARCAS E PATENTES S.A**; BR
(220) 27/04/2026
(511) **32 (S/D)**

(591) 0



IMPERIO
HELLES

(210) **585723** (540)
(730) **030 MARCAS E PATENTES S.A**; BR
(220) 27/04/2026
(511) **32 (S/D)**

(591) 0



IMPERIO
0.0

(210) **585724** (540)
(730) **Shandong Rippa Machinery Co., Ltd.**; CN
(220) 27/04/2026
(511) **7 y 12**



(210) **585726** (540)
(730) **ESCUELA DE IMAGEN S.R.L.**; UY
(220) 27/04/2026
(511) **41**



(210) **585727** (540)
(730) **MAURICIO TOMÉ FERNÁNDEZ**; UY
(220) 27/04/2026
(511) **36 y 45**

(591) Azul y blanco



(210) **585732** (540)
(730) **Mónica Andrea Antúnez Seveso; UY**
(220) 28/04/2026
(511) **41 y 45**

PODIUM LEGAL

(210) **585733** (540)
(730) **Joaquín Ansolabehere Rodríguez; UY**
(220) 28/04/2026
(511) **39**



(210) **585738** (540)
(730) **HOWDY.COM, INC.; US**
(220) 28/04/2026
(511) **35 (S/D) y 42 (S/D)**

HOWDY

(210) **585744** (540)
(730) **Vertex Pharmaceuticals Incorporated; US**
(220) 28/04/2026
(511) **5 (S/D)**

(300) 99518171 26/11/2025 US



(210) **585745** (540)
(730) **Carolina Mora Pereira; UY**
(220) 28/04/2026
(511) **36 y 41**

CARO MORA INVERSIONES

(210) **585746** (540)
(730) **UBERTI ALVEZ PAULA**
UNIPERSONAL; UY
(220) 28/04/2026
(511) **41**

ONDA MAGNÉTICA

(210) **585748** (540)
(730) **Vertex Pharmaceuticals Incorporated; US**
(220) 28/04/2026
(511) **5 (S/D)**

(300) 99518157 26/11/2025 US



(210) **585749** (540)
(730) **Luis Emilio Franco y Miguel Angel
Menossi Sosa; UY**
(220) 28/04/2026
(511) **39**



(210) **585750** (540)
(730) **SharkNinja Operating LLC; US**
(220) 28/04/2026
(511) **11**

SHARK

(210) **585751**

(540)

(730) **SharkNinja Operating LLC; US**

(220) 28/04/2026

(511) **11**

NINJA

(210) **585752**

(540)

(730) **Luis Emilio Franco y Miguel Angel**

Menossi Sosa; UY

(220) 28/04/2026

(511) **35 (S/D)**



(210) **585753**

(540)

(730) **FABIAN SASIA; UY**

(220) 28/04/2026

(511) **41**



(210) **585754** (540)
(730) **'47 Brand, LLC; US**
(220) 28/04/2026
(511) **25 (S/D) y 35 (S/D)**

(300) 99487890 10/11/2025 US

**THE FATHER OF ALL DAD
HATS**

(210) **585755** (540)
(730) **BRW SUPRIMENTOS ESCOLARES E
ESCRITÓRIO LTDA.; BR**
(220) 28/04/2026
(511) **16**

brw.

(210) **585756** (540)
(730) **JABELOR S.A.; UY**
(220) 28/04/2026
(511) **34, 41 y 44**

AQUILA

(210) **585757** (540)
(730) **MOREIRA ACUÑA SILVIA**
UNIPERSONAL; UY
(220) 28/04/2026
(511) **20 (S/D) y 35 (S/D)**

(591) Amarillo, rojo, azul, blanco, naranja y marrón.



(210) **585758** (540)
(730) **Caren Cristina Kidd Aguirre; UY**
(220) 28/04/2026
(511) **38**

(591) blanco y negro



(210) **585759** (540)
(730) **BARINDELLI DENIS, ANNA GABRIELA**
UNIPERSONAL; UY
(220) 28/04/2026
(511) **5**

(591) amarillo y negro



(210) **585760** (540)
(730) **Hypershell Co., Ltd.**; CN
(220) 28/04/2026
(511) **7 (S/D) y 10 (S/D)**



(210) **585761** (540)
(730) **Hypershell Co., Ltd.**; CN
(220) 28/04/2026
(511) **7 (S/D) y 10 (S/D)**

HYPERSHELL

(210) **585763** (540)
(730) **SILVEIRA CARCOT RAMIRO DAMIAN**
UNIPERSONAL; UY
(220) 28/04/2026
(511) **11 (S/D), 20 (S/D) y 35 (S/D)**

lümhaus.
luminarias & diseño

(210) **585767** (540)
(730) **Angel Yeast Co., Ltd.**; CN
(220) 28/04/2026
(511) **30 (S/D)**

(591) 0



(210) **585769** (540)
(730) **SILVEIRA CARCOT RAMIRO DAMIAN**
UNIPERSONAL; UY
(220) 28/04/2026
(511) **11 (S/D), 20 (S/D) y 35 (S/D)**

LUM HAUS

(210) **585770** (540)
(730) **FOSHAN SHUNDE DISTRICT YIBANG**
GOLF PRODUCTS, CO.,LTD.; CN
(220) 28/04/2026
(511) **9 (S/D) y 28 (S/D)**



(210) **585771** (540)
(730) **Akzo Nobel N.V.**; NL
(220) 28/04/2026
(511) **2 (S/D)**

AXANZO

(210) **585772** (540)
(730) **SILICON2 Co., LTD.**; KR
(220) 28/04/2026
(511) **35 (S/D)**

MOIDA

(210) **585774** (540)
(730) **Florencia Tobarías Dapuza**; AR
(220) 28/04/2026
(511) **35 y 39**

FELISPARK

(210) **585775**
(730) **Li Meihong**; CN
(220) 28/04/2026
(511) **3 (S/D)**

(540)

shakebar

(210) **585776**
(730) **JOYALL (WEIHAI) TIRE CO., LTD.**; CN
(220) 28/04/2026
(511) **12 (S/D)**

(540)

JOYALL

(210) **585777**
(730) **JOYALL (WEIHAI) TIRE CO., LTD.**; CN
(220) 28/04/2026
(511) **12 (S/D)**

(540)

GIANROI

(210) **585779** (540)
 (730) **ANTONIO BANDERAS LIMITED; MT**
 (220) 28/04/2026
 (511) **3 (S/D)**

BANDERAS

(210) **585780** (540)
 (730) **SOFTYS S.A.; CL**
 (220) 28/04/2026
 (511) **5 (S/D)**

(591) Azul principal (fondo) Pantone 7706 C, Azul
 oscuro (sombras/bordes) Pantone 7693 C,
 Rosa fuerte (log



(210) **585781** (540)
 (730) **BODEGAS Y VIÑEDOS FAMILIA
 PASSADORE S.A.S.; UY**
 (220) 28/04/2026
 (511) **33**

(591) -

del Museo



(210) **585782**
(730) **SIDENA SA; UY**
(220) 28/04/2026
(511) **10**

(540)



(210) **585783**
(730) **TRAUPEN SAS SOCIEDAD POR
ACCIONES SIMPLIFICADA; UY**
(220) 28/04/2026
(511) **35**

(540)

(591) blanco y negro



(210) **585784**
(730) **FALABELLA S.A; CL**
(220) 28/04/2026
(511) **6**

(540)

REDLINE

(210) **585785** (540)
(730) **FALABELLA S.A.**; CL
(220) 28/04/2026
(511) **9**

REDLINE

(210) **585786** (540)
(730) **FALABELLA S.A.**; CL
(220) 28/04/2026
(511) **20**

REDLINE

(210) **585787** (540)
(730) **Alejandro Barbieri García**; UY
(220) 28/04/2026
(511) **28**

THINKRIDER

(210) **585788**
(730) **FALABELLA S.A.**; CL
(220) 28/04/2026
(511) **1**

(540)

TOPEX

(210) **585789**
(730) **FALABELLA S.A.**; CL
(220) 28/04/2026
(511) **3**

(540)

TOPEX

(210) **585790**
(730) **Jose Pedro Páez**; UY
(220) 28/04/2026
(511) **43 (S/D)**

(540)

FRATELLI BAR DE PASTAS

(210) **585791** (540)
(730) **Agrohim & Kemoimpex DOO Belgrade;**
RS
(220) 29/04/2026
(511) **35 y 37**

MY WAY

(210) **585792** (540)
(730) **PEREIRA CASTRO MARCELO**
EZEQUIEL UNIPERSONAL; UY
(220) 29/04/2026
(511) **35**

TRESESENTA

(210) **585795** (540)
(730) **FUEGOS KAP S.A.; AR**
(220) 29/04/2026
(511) **21**

KANKAY

(210) **585797**
(730) **SODIO SRL**; UY
(220) 29/04/2026
(511) **9 (S/D), 35 (S/D) y 42 (S/D)**

(540)

SODIO

(210) **585798**
(730) **Ileana Aguirre Zabala**; UY
(220) 29/04/2026
(511) **25 (S/D)**

(540)

(591) plateado y negro

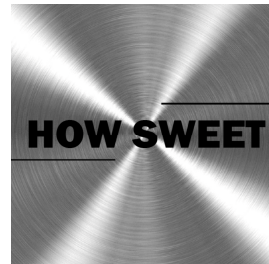

(210) **585799**
(730) **Dardo Enrique Presa Sanchez**; UY
(220) 29/04/2026
(511) **30 (S/D)**

(540)

FIBRA PLUS

(210) **585800** (540)
(730) **Gowan Crop Protection Limited; UK**
(220) 29/04/2026
(511) **5 (S/D)**

FENERGY

(210) **585801** (540)
(730) **Gowan Crop Protection Limited; UK**
(220) 29/04/2026
(511) **5 (S/D)**

Fenergy[▼]

(210) **585802** (540)
(730) **Blackstone TM L.L.C.; US**
(220) 29/04/2026
(511) **36**

BXPM

(210) **585803** (540)
(730) **Micaela Acosta Gutierrez**; UY
(220) 29/04/2026
(511) **32 (S/D) y 35**

(591) negro y blanco



(210) **585804** (540)
(730) **Legado Cinco SAS**; UY
(220) 29/04/2026
(511) **8 (S/D), 21 (S/D), 37 (S/D) y 41 (S/D)**

FORJA

(210) **585809** (540)
(730) **BHJ A/S**; DK
(220) 29/04/2026
(511) **1 (S/D)**

SCANPRO

(210) **585810** (540)
(730) **Legado Cinco SAS**; UY
(220) 29/04/2026
(511) **8 (S/D), 21 (S/D), 37 (S/D) y 41 (S/D)**



(210) **585811** (540)
(730) **DIEGO ARMANDO RODRÍGUEZ
RODRÍGUEZ y GABRIEL REISIN**; AR
(220) 29/04/2026
(511) **42 (S/D)**

(591) Azul (Prussian Blue #0F172A) y Dorado
(Golden Chestnut #C27C3E)



(210) **585812** (540)
(730) **NICOLAS Alejandro Vaz Rodriguez**
unipersonal; UY
(220) 29/04/2026
(511) **36**

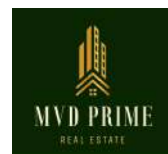

(210) **585813** (540)
(730) **TWENTY TWENTY PRODUCTIONS LIMITED; GB**
(220) 29/04/2026
(511) **38 (S/D) y 41 (S/D)**

(591) Rojo, blanco y marrón



(210) **585815** (540)
(730) **Financière Syz SA; CH**
(220) 29/04/2026
(511) **36 (S/D)**

(300) 16601/2025 03/11/2025 CH

SYZ

(210) **585816** (540)
(730) **Financière Syz SA; CH**
(220) 29/04/2026
(511) **36 (S/D)**

(300) 16600/2025 03/11/2025 CH
(591) GRIS, BLANCO



(210) **585823** (540)
(730) **Fernanda Espinosa**; UY
(220) 29/04/2026
(511) **41**



(210) **585824** (540)
(730) **GLOBAL CAR S.R.L.**; UY
(220) 29/04/2026
(511) **16**

(591) NARANJA Y TONOS DE NARANJA,
GRIS, NEGRO



(210) **585825** (540)
(730) **EQUIFAX URUGUAY S.A.**; UY
(220) 29/04/2026
(511) **35, 36 y 42**

(591) #9e1b32



(210) **585828**
(730) **WESTHUB SAS**; UY
(220) 29/04/2026
(511) **39**

(540)

WESTHUB

(210) **585830**
(730) **Guangzhou Baopeli Watch Co., Ltd.**; CN
(220) 29/04/2026
(511) **14 (S/D)**

(540)



(210) **585831**
(730) **Es Un Hecho Producciones Srl**; UY
(220) 29/04/2026
(511) **35**

(540)

LA VELA PUERCA

(210) **585832** (540)
(730) **Es Un Hecho Producciones Srl; UY**
(220) 29/04/2026
(511) **35**

(591) 0



(210) **585835** (540)
(730) **Joint Stock Company "BIOCAD"; RU**
(220) 29/04/2026
(511) **5 (S/D)**

LYMORVIA

(210) **585839** (540)
(730) **CANARIAS S.A.; UY**
(220) 29/04/2026
(511) **30 (S/D)**

(591) Verde oscuro (Pantone 3435C), verde
(Pantone 349), blanco, marrón.



(210) **585840** (540)
(730) **CANARIAS S.A.**; UY
(220) 29/04/2026
(511) **30 (S/D)**

(591) Amarillo (Pantone 108C), verde (Pantone 349), blanco, rojo, marrón.



(210) **585841** (540)
(730) **CANARIAS S.A.**; UY
(220) 29/04/2026
(511) **30 (S/D)**

(591) Celeste (Pantone 2915C), verde (Pantone 349), blanco, amarillo, rojo, marrón.



(210) **585842** (540)
(730) **CANARIAS S.A.**; UY
(220) 29/04/2026
(511) **30 (S/D)**

(591) Amarillo pálido (Pantone 1205C), verde (Pantone 349), blanco, rojo, marrón.



(210) **585843** (540)
(730) **CANARIAS S.A.**; UY
(220) 29/04/2026
(511) **30 (S/D)**

(591) Naranja amarronado (Pantone 472C), verde
(Pantone 349), blanco, amarillo, rojo, marrón



(210) **585844** (540)
(730) **CANARIAS S.A.**; UY
(220) 29/04/2026
(511) **30 (S/D)**

(591) Verde lima (Pantone 382C), verde (Pantone
349), blanco, marrón, amarillo, rojo



(210) **585845** (540)
(730) **CANARIAS S.A.**; UY
(220) 29/04/2026
(511) **16, 21, 25, 29, 30, 31, 32, 33, 35, 39, 41 y 43**

(591) Verde (Pantone 349), blanco



(210) **585847** (540)
(730) **Hernan Ihojan Suarez Montero y Jhojam**
Durango Calderon; CO
(220) 29/04/2026
(511) **9, 18 y 25**

VALEANO

(210) **585848** (540)
(730) **MARÍA ESTELA ALVARENGA; AR**
(220) 29/04/2026
(511) **35, 36 y 41**

(591) No reivindica colores.



(210) **585849** (540)
(730) **María Cristina Zen Iriart; UY**
(220) 29/04/2026
(511) **11**

MASAHORRO

(210) **585850** (540)
(730) **FRUTURA URUGUAY S.A.**; UY
(220) 29/04/2026
(511) **31**

(591) azul, naranja, verde, blanco y negro.



(210) **585852** (540)
(730) **Liquor Group, Inc.**; PA
(220) 29/04/2026
(511) **30 (S/D)**

MAMAJUANA

(210) **585853** (540)
(730) **Néstor Osvaldo Criscio Gelmi**; UY
(220) 29/04/2026
(511) **38 y 41**

LACOSTA FM

(210) **585854**

(540)

(730) **Néstor Osvaldo Criscio Gelmi**; UY

(220) 29/04/2026

(511) **38 y 41**

AIRE FM

(210) **585856**

(540)

(730) **Néstor Osvaldo Criscio Gelmi**; UY

(220) 29/04/2026

(511) **38 y 41**

LA HIENA

(210) **585857**

(540)

(730) **Néstor Neil Criscio Gómez**; UY

(220) 29/04/2026

(511) **41 y 43**

COYOTE

(210) **585858** (540)
(730) **Néstor Neil Criscio Gómez; UY**
(220) 29/04/2026
(511) **41 y 43**

ENJOY COMPADRE

(210) **585859** (540)
(730) **Néstor Neil Criscio Gómez; UY**
(220) 29/04/2026
(511) **38 y 41**

FEMENINA FM

(210) **585866** (540)
(730) **TRAUPEN SAS SOCIEDAD POR
ACCIONES SIMPLIFICADA; UY**
(220) 29/04/2026
(511) **37**

(591) blanco y negro



(210) **585867** (540)
(730) **FEMAWOR S.A.**; UY
(220) 30/04/2026
(511) **11 y 37**

(591) ROJO PANTONE 2035C NEGRO
PANTONE: 6C



(210) **585872** (540)
(730) **FERRARA CANDY COMPANY**; US
(220) 30/04/2026
(511) **28 y 30**



(210) **585873** (540)
(730) **CORREA ALAREO EDISON JAVIER**
UNIPERSONAL; UY
(220) 30/04/2026
(511) **37**

(591) blanco, celeste, azul y negro



(210) **585875** (540)
(730) **ALVARO CESAR**; UY
(220) 30/04/2026
(511) **36**



(210) **585881** (540)
(730) **VITELIO BRUNO MARIA CECILIA**
UNIPERSONAL; UY
(220) 30/04/2026
(511) **29 (S/D), 30 (S/D) y 43 (S/D)**



(210) **585883** (540)
(730) **GEORGALOS HNOS. S.A.I.C.A.**; AR
(220) 30/04/2026
(511) **30**

(591) Rojo, amarillo, blanco, marrón y beige.



(210) **585884** (540)
(730) **GEORGALOS HNOS. S.A.I.C.A.**; AR
(220) 30/04/2026
(511) **30**

(591) Rojo, amarillo, blanco, marrón y beige.



(210) **585885** (540)
(730) **Casarotti caballero alejandra unipersonal;**
UY
(220) 30/04/2026
(511) **43**



(210) **585887** (540)
(730) **GAD'S INTERNACIONAL COMPANY**
S.A; PA
(220) 30/04/2026
(511) **7 (S/D)**

BRICKELL

(210) **585889** (540)
(730) **Guangzhou Topaxen limited; CN**
(220) 30/04/2026
(511) **7 (S/D) y 11 (S/D)**

STYLANCE

(210) **585893** (540)
(730) **Shenzhen Mooer Audio CO.,LTD.; CN**
(220) 30/04/2026
(511) **15 (S/D)**



(210) **585894** (540)
(730) **Shenzhen Flamma Innovation Co.,Ltd; CN**
(220) 30/04/2026
(511) **9 (S/D) y 15 (S/D)**

FLAMMA

(210) **585895** (540)
(730) **KYMAB Limited**; GB
(220) 30/04/2026
(511) **5 (S/D)**

(300) UK00004330630 27/01/2026 GB

ADURAMLY

(210) **585896** (540)
(730) **Shenzhen Mooer Audio CO.,LTD.**; CN
(220) 30/04/2026
(511) **9 (S/D) y 15 (S/D)**

MOOER

(210) **585897** (540)
(730) **Unnecto Holding Limited**; HK
(220) 30/04/2026
(511) **9 (S/D)**

unnecto

(210) **585901** (540)
(730) **Gonzalo Nicolas Rivero Larrosa**; UY
(220) 30/04/2026
(511) **31 (S/D)**

(591) Rojo anaranjado y Blanco



(210) **585904** (540)
(730) **Viña del Pedregal SpA**; CL
(220) 30/04/2026
(511) **33 (S/D)**

ADA

(210) **585907** (540)
(730) **FAMI S.R.L.**; IT
(220) 30/04/2026
(511) **6 y 20**

(300) 302026000033019 26/02/2026 IT
(591) CELESTE



(210) **585909** (540)
(730) **ALCARAZ S.A. y SISTEMA INTEGRAL
DE ASISTENCIA MEDICA S.A.; UY**
(220) 30/04/2026
(511) **44**

(591) 0



(210) **585913** (540)
(730) **Humberto Rossi; UY**
(220) 30/04/2026
(511) **41 (S/D) y 44 (S/D)**

STOPCIGARROS

(210) **585914** (540)
(730) **FLORENCIA LAURIA; AR**
(220) 30/04/2026
(511) **30 (S/D)**

BASTONI

(210) **585924** (540)
(730) **POLONI ROLDAN ANDREA LIZET**
UNIPERSONAL; UY
(220) 04/05/2026
(511) **25**



(210) **585925** (540)
(730) **POLONI ROLDAN ANDREA LIZET**
UNIPERSONAL; UY
(220) 04/05/2026
(511) **35**



(210) **585926** (540)
(730) **NOCELLI CISNEROS MARIA VANESSA**
UNIPERSONAL; UY
(220) 04/05/2026
(511) **35**



(210) **585927** (540)
(730) **ZAPATA NEIFERT AGUSTIN EUGENIO**
UNIPERSONAL; UY
(220) 04/05/2026
(511) **20**



(210) **585932** (540)
(730) **Florencia Tobarias Dapuza; AR**
(220) 04/05/2026
(511) **14, 18, 25 y 28**

PHAROS

(210) **585933** (540)
(730) **L.H IMPORTACIONES S.A.S.; UY**
(220) 04/05/2026
(511) **21**

TIMELIN

(210) **585934** (540)
(730) **MISS SALENSE - MANUFATURA DE
PALHAS LTDA; BR**
(220) 04/05/2026
(511) **34 (S/D)**

(591) Celeste, Rojo, Azul, Blanco



(210) **585935** (540)
(730) **INDUFRIAL S.A.; CO**
(220) 04/05/2026
(511) **11 (S/D)**

INDUFRIAL

(210) **585937** (540)
(730) **HART'S ALIMENTOS NATURAIS
LTDA; BR**
(220) 04/05/2026
(511) **5 (S/D) y 30 (S/D)**



(210) **585940** (540)
(730) **EXENTIA SAS**; UY
(220) 04/05/2026
(511) **29 y 30**

(591) ROJO, AMARILLO, NEGRO, GRIS,
BLANCO, NARANJA



(210) **585942** (540)
(730) **EL CARMEN S.A.**; AR
(220) 04/05/2026
(511) **32 (S/D)**

CITRIC

(210) **585943** (540)
(730) **GRUPO COSTA SAS**; UY
(220) 04/05/2026
(511) **19 y 36**

(591) VERDE, BLANCO



(210) **585946** (540)
(730) **MERCAX S.A.**; UY
(220) 04/05/2026
(511) **3**

(591) AZUL, DORADO, BLANCO, GRIS



(210) **585947** (540)
(730) **NICOLE PIQUEREZ SASEN; FELIPE
CAPUTO ARCOS y JORGE EUSEBIO
CUNIETTI BACELO**; UY
(220) 04/05/2026
(511) **35 y 42**



(210) **585950** (540)
(730) **IMPRIMEX S.A.**; UY
(220) 04/05/2026
(511) **16, 35 y 40**

imprimex

(210) **585952** (540)
(730) **Phillips 66 Company; US**
(220) 04/05/2026
(511) **4 (S/D), 35 (S/D) y 37 (S/D)**

(300) 99/543,543 (Clase 35) 11/12/2025 US;
99/543,547 (Clase 4) 11/12/2025 US y
99/545,100 (Clase 37) 12/12/2025 US
(591) 0



(210) **585953** (540)
(730) **Gina Paola Vargas Fuentes; UY**
(220) 04/05/2026
(511) **29 y 30**



(210) **585954** (540)
(730) **TECHEIRA GONZALEZ AMARILDO
JUNIOR, FAGUNDEZ FERRON ANA
LAURA Y OTROS SOCIEDAD DE
HECHO; UY**
(220) 04/05/2026
(511) **43**

(591) blanco, rojo, amarillo, negro



(210) **585956** (540)
(730) **Lázaro Miguel Machiavello Borghi y
Eliana Carina Quiroga Souza; UY**
(220) 04/05/2026
(511) **32 (S/D)**

(591) amarillo y negro

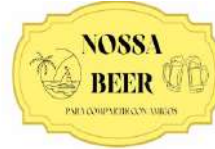

(210) **585958** (540)
(730) **Juan Ignacio de los Santos Peyroulou; UY**
(220) 05/05/2026
(511) **43**

**DULCE SOFIA ENDULZAMOS
TU DIA**

(210) **585959** (540)
(730) **Blue Caterpillar LLC; US**
(220) 05/05/2026
(511) **33 (S/D)**

SIR MACALLISTER

(210) **585961**
(730) **IMPIGRA SRL**; UY
(220) 05/05/2026
(511) **37 y 40**

(540)



(210) **585964**
(730) **SDK, SAS**; FR
(220) 05/05/2026
(511) **30 (S/D) y 32 (S/D)**

(540)

(300) 5197154 07/11/2025 FR



(210) **585965**
(730) **IMPIGRA SRL**; UY
(220) 05/05/2026
(511) **37 y 40**

(540)



(210) **585967** (540)
(730) **HORNOS DEMONTET CAMILA BELEN**
UNIPERSONAL; UY
(220) 05/05/2026
(511) **35 (S/D), 41 (S/D) y 43 (S/D)**

(591) Blanco, naranja ladrillo, turquesa/verdeagua
celeste grisáceo, rosa . amarillo mostaza
suave



(210) **585970** (540)
(730) **Francisco Barragan Magallon; PY**
(220) 05/05/2026
(511) **1 (S/D)**



(210) **585972** (540)
(730) **Francisco Barragan Magallon; PY**
(220) 05/05/2026
(511) **1**



(210) **585973** (540)
(730) **Francisco Barragan Magallon; PY**
(220) 05/05/2026
(511) **1**

The logo for RaizVid features the word "Raiz" in a red, sans-serif font and "Vid" in a green, cursive script font.

(210) **585974** (540)
(730) **Motordil LLC; US**
(220) 05/05/2026
(511) **35**

The logo for Motordil consists of the word "motordil" in a bold, black, lowercase sans-serif font. The letter "m" is stylized with a small square cutout at its top-left corner.

(210) **585977** (540)
(730) **Kaizen Gaming International Limited; MT**
(220) 05/05/2026
(511) **45 (S/D)**

The logo for BETANO is the word "BETANO" in a bold, black, uppercase sans-serif font.

(210) **585978** (540)
(730) **Kaizen Gaming International Limited; MT**
(220) 05/05/2026
(511) **45 (S/D)**



(210) **585979** (540)
(730) **Hugel Inc.; KR**
(220) 05/05/2026
(511) **5 (S/D) y 10 (S/D)**

HUGEL

(210) **585980** (540)
(730) **VIAJES EL CORTE INGLÉS, S.A. ; ES**
(220) 05/05/2026
(511) **35 (S/D), 36 (S/D), 39 (S/D) y 43 (S/D)**

VIAJES EL CORTE INGLÉS

(210) **585981**

(540)

(730) **Harria SRL**; UY

(220) 05/05/2026

(511) **29**

(591) 0



(210) **585984**

(540)

(730) **RIVERO CHIAPPARA, EDWARD**

ANDRES; UY

(220) 05/05/2026

(511) **39**

AUTO NORTE

(210) **585986**

(540)

(730) **Shift Labs SAS**; UY

(220) 05/05/2026

(511) **35**

(591) NARANJA, BLANCO



(210) **585987** (540)
(730) **Rainer Schuh**; AT
(220) 05/05/2026
(511) **12, 19 y 20**

SCHUH

(210) **585992** (540)
(730) **L'OREAL**; FR
(220) 05/05/2026
(511) **3 (S/D)**

IDÔLE
BERRY LATTE

(210) **585994** (540)
(730) **CERAMICA MERIDIANO, S.A.**; ES
(220) 05/05/2026
(511) **21 (S/D)**

CERMER

(210) **585999** (540)
(730) **OURO FINO SAÚDE ANIMAL LTDA.;**
BR
(220) 05/05/2026
(511) **5 (S/D)**



(210) **586000** (540)
(730) **OURO FINO SAÚDE ANIMAL LTDA.;**
BR
(220) 05/05/2026
(511) **5 (S/D)**



(210) **586001** (540)
(730) **OURO FINO SAÚDE ANIMAL LTDA.;**
BR
(220) 05/05/2026
(511) **5 (S/D)**



(210) **586002** (540)
(730) **BRILIARD S.A.**; UY
(220) 05/05/2026
(511) **28**

(591) ROJO, NEGRO, GRIS, BLANCO



(210) **586003** (540)
(730) **WALMUR LTDA.**; UY
(220) 05/05/2026
(511) **5 y 10**

(591) -



(210) **586005** (540)
(730) **TINSATUR S.A.**; UY
(220) 05/05/2026
(511) **35 y 41**



(210) **586007** (540)
(730) **ALLIED DOMEQ SPIRITS & WINE LIMITED; GB**
(220) 05/05/2026
(511) **32 (S/D)**

BEEFEATER

(210) **586009** (540)
(730) **Twin Finance S.A.S.; UY**
(220) 05/05/2026
(511) **9 (S/D)**

(591) 0



(210) **586010** (540)
(730) **Twin Finance S.A.S.; UY**
(220) 05/05/2026
(511) **36 y 42**

(591) 0



(210) **586011** (540)
(730) **Twin Finance S.A.S.**; UY
(220) 05/05/2026
(511) **9, 36 y 42**

URYT

(210) **586012** (540)
(730) **Gramón Bagó de Uruguay S.A.**; UY
(220) 05/05/2026
(511) **5**

RESTIROM GB

(210) **586014** (540)
(730) **LETICIA MARCENARO**; UY
(220) 05/05/2026
(511) **31 (S/D), 35 (S/D) y 36 (S/D)**

GARANTIDO NEGOCIOS GANADEROS

(210) **586015**
(730) **Felipe Musetti**; UY
(220) 05/05/2026
(511) **41**

(540)



(210) **586023**
(730) **LC AGRO S.A.**; AR
(220) 06/05/2026
(511) **30**

(540)

(591) No se reivindican.



(210) **586024**
(730) **LC AGRO S.A.**; AR
(220) 06/05/2026
(511) **30**

(540)

(591) No se reivindican.



(210) **586025** (540)
(730) **LC AGRO S.A.**; AR
(220) 06/05/2026
(511) **30**

(591) No se reivindican.

TORINO

(210) **586026** (540)
(730) **LC AGRO S.A.**; AR
(220) 06/05/2026
(511) **30**

(591) No se reivindican.

BRÜNING

(210) **586027** (540)
(730) **BULLANTI DOMINGUEZ MARIA JOSE**
UNIPERSONAL; UY
(220) 06/05/2026
(511) **35**



(210) **586028** (540)
(730) **CUSTODIO BRUNETTI ANAHI MARIA**
UNIPERSONAL; UY
(220) 06/05/2026
(511) **41**



(210) **586029** (540)
(730) **OLIVERA VAZQUEZ YONH**
FITZCHERALD UNIPERSONAL; UY
(220) 06/05/2026
(511) **31 (S/D)**



(210) **586030** (540)
(730) **ALCATEL SUBMARINE NETWORKS;**
FR
(220) 06/05/2026
(511) **9 (S/D), 37 (S/D) y 42 (S/D)**

(300) 5205633 04/12/2025 FR



(210) **586031** (540)
(730) **Lafang Jiahua Co., Ltd.**; CN
(220) 06/05/2026
(511) **3 (S/D)**

LOVfUN

(210) **586032** (540)
(730) **Lafang Jiahua Co., Ltd.**; CN
(220) 06/05/2026
(511) **3 (S/D)**

拉芳

(210) **586037** (540)
(730) **RBC COIME LTDA**; UY
(220) 06/05/2026
(511) **31**



(210) **586040** (540)
(730) **Pernod Ricard Argentina S.R.L.**; AR
(220) 06/05/2026
(511) **32 (S/D) y 33 (S/D)**



(210) **586044** (540)
(730) **Matilde Pacheco Sienna (Unipersonal)**; UY
(220) 06/05/2026
(511) **25**

(591) Celeste, blanco

CHARLIE XRAY

(210) **586049** (540)
(730) **FEDERICO NICOLAS SCIACCALUGA**;
AR
(220) 06/05/2026
(511) **12 (S/D)**

VALENTINI BIKES

(210) **586050** (540)
(730) **FEDERICO NICOLAS SCIACCALUGA;**
AR
(220) 06/05/2026
(511) **12 (S/D)**



(210) **586051** (540)
(730) **TKFG SAS; UY**
(220) 06/05/2026
(511) **3, 25, 30, 41 y 44**



(210) **586052** (540)
(730) **JF Trading SAS; UY**
(220) 06/05/2026
(511) **35 (S/D)**

JF TRADING

(210) **586056** (540)
(730) **Adriana Gregori Reyes Rodriguez; UY**
(220) 06/05/2026
(511) **39 y 43**

(591) -



(210) **586057** (540)
(730) **ReVive Skincare LAB LLC; US**
(220) 06/05/2026
(511) **3 (S/D)**

(591) 0

RéVive

(210) **586059** (540)
(730) **LIRION SAS; UY**
(220) 06/05/2026
(511) **35 y 37**

(591) AZUL, VERDE, BLANCO



(210) **586061**
(730) **LABCI SAS**; UY
(220) 06/05/2026
(511) **42**

(540)



(210) **586063**
(730) **Juan Gimenez**; UY
(220) 06/05/2026
(511) **25 y 35**

(540)

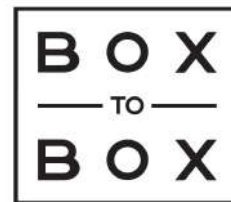

(210) **586066**
(730) **UNIÃO QUÍMICA FARMACÊUTICA**
NACIONAL S.A.; BR
(220) 06/05/2026
(511) **5 (S/D)**

(540)

AGESPIRIN AGENER

(210) **586069** (540)
(730) **SILVEIRA MORENO FABIO DAVID**
UNIPERSONAL; UY
(220) 06/05/2026
(511) **41**

(591) blanco, naranja y negro



(210) **586070** (540)
(730) **Adrián Gnini; UY**
(220) 06/05/2026
(511) **16 (S/D) y 41 (S/D)**

(591) cuero oscuro, beige, gris, kraft, arena



(210) **586071** (540)
(730) **María Lucía De Marco Tzorn; UY**
(220) 06/05/2026
(511) **45 (S/D)**

(591) verde musgo y ocre



(210) **586072** (540)
(730) **YROA MACHADO FEDERICO**
UNIPERSONAL; UY
(220) 06/05/2026
(511) **35**

(591) blanco y negro



(210) **586081** (540)
(730) **NUÑEZ GARCIA CAMILA**
UNIPERSONAL; UY
(220) 07/05/2026
(511) **41 (S/D) y 44 (S/D)**

(591) VERDE, MARRÓN, ANARANJADO, ROJO
VIOLETA AMARILLO AZUL



(210) **586083** (540)
(730) **Nokia Corporation; FI**
(220) 07/05/2026
(511) **9, 12, 35, 37, 38, 41, 42 y 45**

(300) T202552410 17/11/2025 FI

**NOKIA CONNECTING
INTELLIGENCE**

(210) **586092** (540)

(730) **Juan José MAUAD RODRÍGUEZ; Danilo MAUAD CUADRA y Valentin ALONSO ZURMENDI; UY**

(220) 07/05/2026

(511) **29 (S/D)**

(591) Negro, Blanco, Beige (crema)



(210) **586095** (540)

(730) **OFICINAS PICCARDO SA; UY**

(220) 07/05/2026

(511) **35 y 36**

(591) BLANCO Y VERDE



(210) **586097** (540)

(730) **OlaCar, LLC; US**

(220) 07/05/2026

(511) **9 y 39**



(210) **586101** (540)
(730) **Marcos Taranto Codner**; UY
(220) 07/05/2026
(511) **11, 32, 35, 37, 39, 40 y 42**



(210) **586102** (540)
(730) **Greyhound Beauty S.r.l.**; IT
(220) 07/05/2026
(511) **3 (S/D)**

TRUSSARDI

(210) **586103** (540)
(730) **INTERPARFUMS**; FR
(220) 07/05/2026
(511) **3 (S/D) y 4 (S/D)**

(300) 265223995 03/02/2026 FR



(210) **586107** (540)
(730) **DULCE SOFIA SAS SOCIEDAD POR ACCIONES SIMPLIFICADA; UY**
(220) 07/05/2026
(511) **35 y 43**

(591) Rosado, Blanco



(210) **586108** (540)
(730) **Brutal & Viral Foodies, S.L.; ES**
(220) 07/05/2026
(511) **30 (S/D)**

(591) Rojo, rosa y beige



(210) **586110** (540)
(730) **INTERPARFUMS; FR**
(220) 07/05/2026
(511) **3 (S/D) y 4 (S/D)**

(300) 265223994 03/02/2026 FR

ANNICK GOUTAL

(210) **586112** (540)
(730) **RUELLA BRADFORD JUAN GABRIEL**
UNIPERSONAL; UY
(220) 07/05/2026
(511) **41**

(591) blanco, verde, gris



(210) **586114** (540)
(730) **PORTOVENUS S.A.; UY**
(220) 08/05/2026
(511) **41**

(591) Celeste, verde, blanco



(210) **586115** (540)
(730) **NUÑEZ RUIZ ALEXANDRA VANESSA**
UNIPERSONAL; UY
(220) 08/05/2026
(511) **25**

(591) blanco, verde, amarillo, rosa, naranja, marron



(210) **586116** (540)
(730) **NUÑEZ RUIZ ALEXANDRA VANESSA**
UNIPERSONAL; UY
(220) 08/05/2026
(511) **35**

(591) blanco, verde, amarillo, rosa, naranja, marrón



(210) **586117** (540)
(730) **CANABAL NIETO MARIA JOSE**
UNIPERSONAL; UY
(220) 08/05/2026
(511) **44**

(591) blanco, turquesa y azul



(210) **586118** (540)
(730) **Goodwill Trademarks Pte Ltd; SG**
(220) 08/05/2026
(511) **28 (S/D)**

(591) -



(210) **586119** (540)
(730) **Matías Rótulo De León; UY**
(220) 08/05/2026
(511) **41**

LA GATA RUSA

(210) **586121** (540)
(730) **LC WAIKIKI MAGAZACILIK**
HIZMETLERI TICARET ANONIM
SIRKETI; TR
(220) 08/05/2026
(511) **25 (S/D) y 35 (S/D)**

(591) marrón

LCW DREAM

(210) **586122** (540)
(730) **LC WAIKIKI MAGAZACILIK**
HIZMETLERI TICARET ANONIM
SIRKETI; TR
(220) 08/05/2026
(511) **3 (S/D), 21 (S/D), 24 (S/D) y 25 (S/D)**

(591) -

LCW HOME

(210) **586125** (540)

(730) **LC WAIKIKI MAGAZACILIK
HIZMETLERI TICARET ANONIM
SIRKETI; TR**

(220) 08/05/2026

(511) **25 (S/D) y 35 (S/D)**

(591) -

X Side

(210) **586126** (540)

(730) **LC WAIKIKI MAGAZACILIK
HIZMETLERI TICARET ANONIM
SIRKETI; TR**

(220) 08/05/2026

(511) **25 (S/D) y 35 (S/D)**

(591) -

SOUTHBLUE

(210) **586129** (540)

(730) **SEVEL URUGUAY S.A.; UY**

(220) 08/05/2026

(511) **9**

(591) AZUL, NEGRO, BLANCO



(210) **586131** (540)
(730) **NUTRICIENCIA S.R.L.**; UY
(220) 08/05/2026
(511) **35**

NUTRICIENCIA

(210) **586132** (540)
(730) **OLIVERA MEZQUITA MARCELO**
JAVIER UNIPERSONAL; UY
(220) 08/05/2026
(511) **25**

(591) blanco y negro



(210) **586136** (540)
(730) **EP SAS SOCIEDAD POR ACCIONES**
SIMPLIFICADA; UY
(220) 08/05/2026
(511) **45**



(210) **586140**
(730) **Pia Pedemonte**; UY
(220) 08/05/2026
(511) **41**

(540)

ESPACIO MANTRA

(210) **586143**
(730) **SHIMANO INC.**; JP
(220) 08/05/2026
(511) **8 (S/D) y 28 (S/D)**

(540)

(591) No reivindica colores



(210) **586145**
(730) **SAINT JULIEN S.A.**; AR
(220) 08/05/2026
(511) **3**

(540)

BRAVURA BY MAISON SAINT JULIEN

(210) **586146**
(730) **SAINT JULIEN S.A.**; AR
(220) 08/05/2026
(511) **3**

(540)

**BRAVE BY MAISON SAINT
JULIEN**

(210) **586148**
(730) **FEDERICO CARRAU SUPPARO**; UY
(220) 08/05/2026
(511) **30**

(540)

LA MULATA

(210) **586150**
(730) **CLUB ATLÉTICO PEÑAROL**; UY
(220) 08/05/2026
(511) **7, 8, 9, 10, 11, 14, 20, 21, 31 y 35**

(540)

CLUB ATLÉTICO PEÑAROL

(210) **586151** (540)
(730) **UENO FOODS SRL; AR**
(220) 08/05/2026
(511) **29 (S/D)**

UENO

(210) **586152** (540)
(730) **Fernando Alfredo Lombardo; AR**
(220) 08/05/2026
(511) **35**



(210) **586154** (540)
(730) **GOMEZ PEREYRA ALEJANDRO;
RIVERO CAVALLO ANGEL VICENTE;
CAMPAL URRUTY FRANCISCO
MANUEL; DE LILLA GONZALEZ
JORGE DANIEL Y DE LILLA
GONZALEZ GONZALO ANDRES;
TIZZI ROTUNDO ROBERTO CARLOS
Y DIAZ GERVASINI ALBERICO
MARIANO y FERREIRA LACABANNE
MARCELO ALEJANDRO; UY**
(220) 08/05/2026
(511) **35**



(591) #11347a #035950

(210) **586156** (540)
(730) **AbbVie Inc.**; US
(220) 08/05/2026
(511) **5 (S/D)**

(300) 99/648352 11/02/2026 US

ETCRUIZE

(210) **586157** (540)
(730) **VIRTUALSOFT SERVICIOS &
SOFTWARE S.A.S.**; CO
(220) 08/05/2026
(511) **41 (S/D)**

(591) 0



(210) **586158** (540)
(730) **AbbVie Inc.**; US
(220) 08/05/2026
(511) **5 (S/D)**

(300) 99/648349 11/02/2026 US

ETFITZ

(210) **586159** (540)
(730) **AbbVie Inc.**; US
(220) 08/05/2026
(511) **5 (S/D)**

ETZUA

(210) **586160** (540)
(730) **ITERATION MOBILE S.L.**; ES
(220) 08/05/2026
(511) **9 (S/D), 39 (S/D) y 42 (S/D)**

 **RADARBOT**

(210) **586161** (540)
(730) **SAN GREGORIO GANADERA LTDA.**
UY
(220) 08/05/2026
(511) **31 y 44**

(591) **AZUL, BLANCO**



(210) **586164** (540)
(730) **EUROSKY SAS SOCIEDAD POR ACCIONES SIMPLIFICADA; UY**
(220) 08/05/2026
(511) **41**

(591) blanco y celeste



(210) **586165** (540)
(730) **VARELA BARREIRO ANDREA INES Y DE SOUZA FRANCO VANESSA AUGUSTA SOCIEDAD DE HECHO; UY**
(220) 08/05/2026
(511) **35 y 41**

(591) RGB: 0 -101 -171 CMYK: 97 – 60- 10-0
#0065ab
RGB: 0 -72 -125 CMYK: 99 – 82- 32 - 1
#00487d



(210) **586166** (540)
(730) **MOTZ PEREZ BELEN REGINA UNIPERSONAL; UY**
(220) 08/05/2026
(511) **41**

(591) #3EC3BE #OA2827



(210) **586168** (540)
(730) **MARTINEZ RODRIGUEZ MARTIN
FEDERICO UNIPERSONAL; UY**
(220) 08/05/2026
(511) **35**



(591) verde, naranja, gris

(210) **586169** (540)
(730) **DELESTEIMPORT SAS SOCIEDAD
POR ACCIONES SIMPLIFICADA; UY**
(220) 08/05/2026
(511) **9, 12 y 35**



(591) 050c23, b1f20a, f6f8f8, 5a6070, 064bf5,
8790a1, a4a7af, e1f99c

(210) **586170** (540)
(730) **LOPEZ REYES SILVIA ANDREA
UNIPERSONAL; UY**
(220) 08/05/2026
(511) **3**



(591) Rosado, verde claro, verde oscuro

(210) **586171** (540)
(730) **ALVAREZ VIDELA RAFFAELA**
VICTORIA UNIPERSONAL; UY
(220) 08/05/2026
(511) **9, 12, 35 y 37**

(591) b5b3b6, b2262d, 040407, 61494b, 311f1f,
7c8c8c, 7c7c84, 3c4444



(210) **586172** (540)
(730) **ALVAREZ VIDELA RAFFAELA**
VICTORIA UNIPERSONAL; UY
(220) 08/05/2026
(511) **9 y 37**

(591) No reivindica colores



(210) **586173** (540)
(730) **FERNANDEZ SILVERA JULIA**
MARCELA UNIPERSONAL; UY
(220) 08/05/2026
(511) **25 (S/D)**

(591) blanco y negro



(210) **586174**
(730) **CLARA CAFÉ SAS; UY**
(220) 11/05/2026
(511) **30 (S/D) y 43 (S/D)**

(540)

(591) Blanco y Negro



(210) **586175**
(730) **LUIS ALBERTO CORDOBA ANTUNEZ**
unipersonal; UY
(220) 11/05/2026
(511) **5**

(540)

APITOXINAE LQUEGUAY

(210) **586176**
(730) **LUIS ALBERTO CORDOBA ANTUNEZ**
unipersonal; UY
(220) 11/05/2026
(511) **30**

(540)

YARZAGUMBACORDYCEPSSI
NENSISOPHIOCODYCEPSSIN
ENSIS

(210) **586177** (540)
(730) **LUIS ALBERTO CORDOBA ANTUNEZ**
unipersonal; UY
(220) 11/05/2026
(511) **30**

EXTRACTODEPROPOLEOSEL QUEGUAY

(210) **586178** (540)
(730) **LUIS ALBERTO CORDOBA ANTUNEZ**
unipersonal; UY
(220) 11/05/2026
(511) **30**

ATOMIZADORDEPROPOLEOS ELQUEGUAY

(210) **586179** (540)
(730) **LUIS ALBERTO CORDOBA ANTUNEZ**
unipersonal; UY
(220) 11/05/2026
(511) **30**

MIELELQUEGUAY

(210) **586180** (540)
(730) **LUIS ALBERTO CORDOBA ANTUNEZ**
unipersonal; UY
(220) 11/05/2026
(511) **5**

EXTRACTODEPOLENELQUE GUAY

(210) **586181** (540)
(730) **GRUPO ROMAFE SRL; UY**
(220) 11/05/2026
(511) **9**

(591) Verde - Negro - Blanco



(210) **586182** (540)
(730) **GRUPO ROMAFE SRL; UY**
(220) 11/05/2026
(511) **42**

(591) Verde - Negro - Blanco



(210) **586187** (540)
(730) **Marcos Federico Robello; Tomás Granella
Vickers; Bautista Granella Vickers y
Joaquín Lautaro Ojeda; AR**
(220) 11/05/2026
(511) **35 (S/D) y 43 (S/D)**



(210) **586192** (540)
(730) **Anheuser-Busch, LLC; US**
(220) 11/05/2026
(511) **41 (S/D)**

BUD LIVE

(210) **586193** (540)
(730) **MUNICH, S.L.; ES**
(220) 11/05/2026
(511) **25 (S/D)**



(210) **586194**

(540)

(730) **TIMAB MAGNESIUM; FR**

(220) 11/05/2026

(511) **5 (S/D) y 31 (S/D)**



Frases Publicitarias Solicitadas

(210) **585586** (540)
(730) **ADRIANA BERMÚDEZ**; UY
(220) 22/04/2026
(511) **16, 35, 41, 43 y 45**

**#INVITACIÓNÉPICAPARAVOS.
#NOS MOVEMOS POR/X
AMOR A TODOS. #NOS
MOVEMOS POR/X AMOR A
VOS.**

(210) **585695** (540)
(730) **POLAKOF Y CIA S.A.**; UY
(220) 27/04/2026
(511) **29, 30, 31, 32 y 33**

**GRANJA LA SONRISA. TE
SACA UNA SONRISA.**

(210) **585696** (540)
(730) **THE BANK OF NOVA SCOTIA**; CA
(220) 27/04/2026
(511) **36 (S/D)**

**TIENES MÁS DE LO QUE
CREES**

(210) **585709**
(730) **MEGAL S.A.**; UY
(220) 27/04/2026
(511) **4 y 35**

(540)

**MEGAL, INNOVAMOS CON
ENERGÍA**

(210) **585717**
(730) **NILECOR S.A.**; UY
(220) 27/04/2026
(511) **25**

(540)

EQUIPANDO TU DÍA

(210) **585747**
(730) **Carolina Mora Pereira**; UY
(220) 28/04/2026
(511) **36 y 41**

(540)

ENTENDER PARA INVERTIR

CONCESIONES DE MARCAS Y OTROS SIGNOS***Marcas Concedidas***

N° Exp	Resolución	Marca	Clases	Titular	Ag.
501529	08/05/2026	MUJERES QUE EMPRENDEN (mixta)	41 (Concedida)	Eliana Natalie Motolo	
505097	30/04/2026	CUIDADOS YA (mixta)	45 (Concedida), 44 (Concedida) y 9 (Concedida)	LILIANA JANET LIRA ARANGUREN	212
524471	11/05/2026	BAGUAL (mixta)	35 (Concedida), 25 (Concedida), 21 (Concedida) y 18 (Concedida)	Dario Yeran Norik Blanco y Edith Carina Pérez Cuadro	212
532212	07/05/2026	NUTRISWEET	30 (Desistida) y 29 (Concedida)	NUTRIGOLD URUGUAY SA	233
534797	05/05/2026	PRISMA (mixta)	16 (Concedida S/D)	SUCRE GROUP SRL	144
537240	29/04/2026	LAIKA	9 (Concedida)	NOVIPLAN S.A.	201
549801	30/04/2026	ICONS (mixta)	35 (Concedida) y 25 (Denegada)	NEKIL S.A.	201
550198	06/05/2026	REBELLION REGGAE (mixta)	30 (Concedida) y 29 (Concedida)	Durulte S.A.	101
551839	06/05/2026	CGM COLEGIO GABRIELA MISTRAL (mixta)	41 (Concedida)	FUNDACION COLEGIO Y LICEO GABRIELA MISTRAL	253
554820	30/04/2026	CROCK RIO (mixta)	29 (Concedida)	MINBROL S.A.	201
556323	30/04/2026	FRIDA KAHLO	28 (Concedida S/D), 18 (Concedida S/D), 14 (Concedida S/D) y 9 (Concedida S/D)	FRIDA KAHLO CORPORATION	34
557406	06/05/2026	JJ GIN	33 (Concedida S/D)	Halewood Sales Limited	34
557522	30/04/2026	SIGMA AGRO URUGUAY (mixta)	5 (Concedida)	ILUMEY S.A.	220
557681	06/05/2026	TECHNIC	3 (Concedida)	Badgequo Limited	212

N° Exp	Resolución	Marca	Clases	Titular	Ag.
557684	30/04/2026	ALLEGRA STORE	35 (Concedida), 26 (Concedida), 25 (Concedida), 24 (Concedida) y 18 (Concedida)	BRAGUNDE VILLALBA YENNIFER BETTIANA, DE MELLO SOUTTO FLORENCIA Y OTROS SOCIEDAD DE HECHO	
558035	23/04/2026	FLASH POWER	32 (Concedida S/D)	OSOTSPA PUBLIC COMPANY LIMITED	34
558037	23/04/2026	THOR	5 (Concedida S/D)	EUROFARMA URUGUAY S.A.	201
558144	23/04/2026	ZHOR (mixta)	35 (Concedida)	Judith Puyesky Hazan	194
558232	24/04/2026	AMATISTA	33 (Concedida)	Diego Domínguez	
558256	24/04/2026	RACHAEL RAY	8 (Concedida S/D)	Ray Marks CO. LLC	212
558257	24/04/2026	RACHAEL RAY	21 (Concedida S/D)	Ray Marks CO. LLC	212
558354	28/04/2026	CALIGRAFIX (mixta)	16 (Concedida S/D)	Caligrafix SpA	212
558444	28/04/2026	GLAUCOTRAT	5 (Concedida)	UNIÃO QUÍMICA FARMACÊUTICA NACIONAL S.A.	194
558571	29/04/2026	NATUCAMPO (mixta)	30 (Concedida S/D)	Grupo Industrial Romero S.A.S.	144
558596	29/04/2026	WS WILLA SQUAD (mixta)	25 (Concedida)	MALACRIDA CENTURION BRUNO ENRIQUE	212
558608	05/05/2026	TONKITA	35 (Concedida S/D) y 21 (Denegada S/D)	ARIX S.P.A.	194
558675	05/05/2026	ILSA	21 (Concedida) y 11 (Denegada)	DISTRIBUIDORA PIRAMIDE SAS	220
558772	05/05/2026	TAIFU (mixta)	7 (Concedida S/D)	ZHEJIANG TAIFU PUMP CO., LTD.	34
558828	05/05/2026	DISTRILL LO QUE TU BUSCAS (mixta)	30 (Concedida) y 16 (Concedida)	Lourdes Morosini	
558841	05/05/2026	BYD SEAL X	12 (Concedida S/D)	BYD Company Limited	201
559015	07/05/2026	POIZON (mixta)	42 (Concedida S/D), 35 (Concedida S/D), 16 (Concedida S/D) y 9 (Concedida S/D)	Shanghai Shizhuang Information Technology Co., Ltd.	194
559021	11/05/2026	OLGALEE (mixta)	41 (Concedida) y 35	GARLAND, OLIVER LEE	201

N° Exp	Resolución	Marca	Clases	Titular	Ag.
			(Concedida)		
559038	11/05/2026	INFINITO (mixta)	12 (Concedida)	ANTONIO ALBANES LIMITADA SOCIEDAD DE RESPONSABILIDAD LIMITADA	212
560957	11/05/2026	PERRY´S (mixta)	31 (Concedida S/D) y 30 (Concedida S/D)	Myrian Adriana De Los Santos Fernández	
574688	06/05/2026	BIG CHEF (mixta)	30 (Concedida) y 29 (Concedida)	JUGOS DEL URUGUAY S.A.	201
574916	06/05/2026	FESTCHUY	41 (Concedida S/D)	ANTONIO MENDEZ MENDEZ	
575227	06/05/2026	INSTA-FIT MASTER (mixta)	11 (Concedida S/D)	Midea Group Co., Ltd.	201
575230	06/05/2026	NUTRITION AMONIO (mixta)	1 (Concedida S/D)	AGER AGRO S.A.S	
575674	06/05/2026	OPEN (mixta)	42 (Concedida), 37 (Concedida), 36 (Concedida) y 19 (Concedida)	BLAREX SOCIEDAD ANONIMA	220
575685	06/05/2026	HDMI (mixta)	9 (Concedida)	HDMI Licensing Administrator, Inc.	181
575937	11/05/2026	CALIFORNIA SALSA DE TOMATE (mixta)	30 (Concedida S/D)	GLORIA S.A.	144
575939	11/05/2026	CALIFORNIA SALSA DE TOMATE (mixta)	32 (Concedida S/D)	GLORIA S.A.	144
575940	11/05/2026	CALIFORNIA SALSA DE TOMATE (mixta)	29 (Concedida S/D)	GLORIA S.A.	144
575941	11/05/2026	CALIFORNIA SALSA DE TOMATE (mixta)	30 (Concedida S/D)	GLORIA S.A.	144
575943	11/05/2026	CALIFORNIA SALSA DE TOMATE (mixta)	32 (Concedida S/D)	GLORIA S.A.	144
576079	05/05/2026	CENICEROS UY (mixta)	35 (Concedida)	MONTOSSI RODRIGUEZ NICOLAS ALBERTO UNIPERSONAL	201
576103	05/05/2026	SEEN REFLEJA TU PODER (mixta)	3 (Concedida)	COBOE S.A.	212
576107	05/05/2026	LEIHAUS	36 (Concedida S/D)	Federico Platero	
576114	05/05/2026	CENTRO ITALIANO DI LINGUA E	41 (Concedida)	Cooperativa de Trabajo ADOC	212

N° Exp	Resolución	Marca	Clases	Titular	Ag.
		CULTURA ADOC LINGUA ITALIANA (mixta)			
576115	06/05/2026	POMODORO (mixta)	30 (Concedida S/D)	POMODORO SRL	
576116	05/05/2026	VOLKOVA	14 (Concedida S/D)	Sofia Castillo	
576117	04/05/2026	PASTORA	35 (Concedida), 25 (Concedida), 24 (Concedida) y 18 (Concedida)	JIMENEZ DE ARECHAGA BARAIBAR VALENTINA Y CARRICABURU CARDOZO DIEGO ANDRES SOCIEDAD DE HECHO	
576120	11/05/2026	XRING	42 (Concedida S/D) y 9 (Concedida S/D)	Xiaomi Inc.	201
576121	04/05/2026	TECNO SPORT (mixta)	28 (Concedida S/D)	Ignacio pisano	
576145	04/05/2026	TRUXIMA (mixta)	5 (Concedida S/D)	CELLTRION, INC.	201
576146	04/05/2026	HERZUMA (mixta)	5 (Concedida S/D)	CELLTRION, INC.	201
576147	04/05/2026	REMSIMA (mixta)	5 (Concedida S/D)	CELLTRION, INC.	201
576149	04/05/2026	FORTEN SEGURIDAD (mixta)	45 (Concedida)	PENTAGON SA SOCIEDAD POR ACCIONES SIMPLIFICADA	201
576158	05/05/2026	FACETV	41 (Concedida), 38 (Concedida) y 35 (Concedida)	FACETV SAS	181
576161	05/05/2026	(sonora)	43 (Concedida S/D), 39 (Concedida S/D) y 35 (Concedida S/D)	Delivery Hero LATAM Marketplace Holding S.A.	34
576162	05/05/2026	ELECTROLIT R (mixta)	5 (Concedida S/D)	SUEROS Y BEBIDAS REHIDRATANTES S.A. de C.V.	212
576163	05/05/2026	ELECTROLIT R (mixta)	32 (Concedida S/D)	SUEROS Y BEBIDAS REHIDRATANTES S.A. de C.V.	212
576165	05/05/2026	ALETEO ACADEMIA DE DEPORTES (mixta)	41 (Concedida S/D)	María Noel Álvarez	
576170	05/05/2026	PLAGAS OUT	37 (Concedida S/D)	OLIVERA Y CÍA. S.R.L.	189
576173	05/05/2026	NUTRISEMILLAS	35 (Concedida) y 30	ABERASTEGUY AMARAL XIMENA	

N° Exp	Resolución	Marca	Clases	Titular	Ag.
			(Concedida)	ALEXANDRA Y BRUNO AGUILAR ELEANA VICTORIA SOCIEDAD DE HECHO	
576174	05/05/2026	DOCTOR SOFÁ LIMPIEZA ESPECIALIZADA (mixta)	37 (Concedida S/D)	Diogo Lubrani Amato	212
576177	05/05/2026	NOMUPAY	42 (Concedida S/D), 36 (Concedida S/D) y 9 (Concedida S/D)	Federico Quinteros	
576179	05/05/2026	HARRIER	12 (Concedida S/D)	TOYOTA JIDOSHA KABUSHIKI KAISHA (also trading as TOYOTA MOTOR CORPORATION)	94
576180	05/05/2026	FLOTTWEG	7 (Concedida S/D)	Flottweg SE	179
576181	05/05/2026	(figurativa)	7 (Concedida S/D)	Flottweg SE	179
576182	05/05/2026	PARABRISAS EJIDO	12 (Concedida S/D)	Madelard SA	220
576184	05/05/2026	SOUTHPOINT (mixta)	42 (Concedida)	SouthPointLabs	154
576193	05/05/2026	MERVICK LAB (mixta)	30 (Concedida) y 5 (Concedida)	MERVICK LAB S.A.	34
576199	05/05/2026	YUWELL (mixta)	12 (Concedida S/D), 10 (Concedida S/D), 9 (Concedida S/D) y 5 (Concedida S/D)	Jiangsu Yuyue Medical Equipment & Supply Co., Ltd.	144
576201	05/05/2026	KUAYUE (mixta)	34 (Concedida S/D)	China Tobacco Guizhou Industrial Co., Ltd.	94
576202	05/05/2026	CROMA REVITALIS	10 (Concedida S/D) y 5 (Concedida S/D)	CROMA-PHARMA GESELLSCHAFT m.b.H.	216
576206	05/05/2026	IBERIA CLUB (mixta)	35 (Concedida S/D)	IBERIA, LÍNEAS AÉREAS DE ESPAÑA, SOCIEDAD ANÓNIMA OPERADORA	216
576207	05/05/2026	5E BARRACA 5 ESQUINAS (mixta)	37 (Concedida), 35 (Concedida) y 19 (Concedida)	FELIX F. IRIARTE S.A.	219
576211	05/05/2026	OGILVY	42 (Concedida S/D) y 35 (Concedida)	WPP Properties	194

N° Exp	Resolución	Marca	Clases	Titular	Ag.
			S/D)		
576213	05/05/2026	VERSAFOAM	10 (Concedida S/D)	JOHNSON & JOHNSON	194
576214	05/05/2026	CRESCI E PERDI (mixta)	35 (Concedida S/D) y 25 (Concedida S/D)	CRESCI E PERDI FRANCHISING LTDA.	201
576215	05/05/2026	CRESCI E PERDI	35 (Concedida S/D) y 25 (Concedida S/D)	CRESCI E PERDI FRANCHISING LTDA.	201
576219	05/05/2026	ALPINA (mixta)	12 (Concedida S/D)	Bayerische Motoren Werke Aktiengesellschaft	194
576222	05/05/2026	P PONTIFIT (mixta)	41 (Concedida) y 28 (Concedida)	MONTANER KHATCHERIAN AGUSTIN CESAR UNIPERSONAL	245
576223	05/05/2026	QUÉ RICO! (mixta)	43 (Concedida) y 30 (Concedida)	JUAN DIAZ FABIANA LUCIA UNIPERSONAL	
576226	05/05/2026	S A PRODUCTOS CAPILARES (mixta)	3 (Concedida)	HERNANDEZ OLIVERA SILVIA PATRICIA UNIPERSONAL	
576227	06/05/2026	SE TU MISMA SILVIA HERNANDEZ (mixta)	44 (Concedida)	HERNANDEZ OLIVERA SILVIA PATRICIA UNIPERSONAL	
576228	05/05/2026	BE FREE (mixta)	25 (Concedida)	Yohana Rosmary Ferreira Ferreira	
576230	11/05/2026	DAISO	35 (Concedida)	Daiso Industries Co., Ltd.	156
576231	11/05/2026	TRAZA CENTER (mixta)	40 (Concedida) y 39 (Concedida)	MONTOSSI RODRIGUEZ NICOLAS ALBERTO UNIPERSONAL	201
576232	11/05/2026	LA CHIRCA TALABARTERÍA MARROQUINERÍA (mixta)	35 (Concedida)	HERNANDEZ AVERO JULIA LAURA UNIPERSONAL	
576300	11/05/2026	(figurativa)	2 (Concedida S/D)	Akzo Nobel Coatings International B.V.	212

DESESTIMACIONES DE MARCAS Y OTROS SIGNOS***Marcas Desestimadas***

N° Exp	Resolución	Marca	Clases	Titular	Ag.
516992	11/05/2026	TERRA WIND GLOBAL PROTECTION	44 (Denegada S/D), 39 (Denegada S/D) y 36 (Denegada S/D)	MARIA DEL PILAR LOZANO MANCIPE	235
550230	29/04/2026	AVATR (mixta)	12 (Denegada S/D)	AVATR Co., Ltd.	34
556300	06/05/2026	CREDIAUTO	35 (Denegada S/D)	Gaston Espiñeira	216
557521	30/04/2026	SIGMA AGRO URUGUAY (mixta)	1 (Denegada)	ILUMEY S.A.	220
557578	11/05/2026	SIDRA DEL VALLE	33 (Denegada S/D)	DEL VALLE ARGENTINA SA	212
558241	24/04/2026	ZUMSIL (mixta)	1 (Denegada S/D)	Zumsil Trademark USA	144
558319	28/04/2026	ZONSET	5 (Denegada)	Gramón Bagó de Uruguay S.A.	181
558320	23/04/2026	LEBIDOPA	5 (Denegada)	Gramón Bagó de Uruguay S.A.	181
558744	05/05/2026	GREEN CONCEPT	37 (Denegada), 36 (Denegada) y 35 (Denegada)	Inmobiliaria e Inversiones Colina Boreal SpA	205
558784	05/05/2026	TICKETS ONLINE BEIN (mixta)	41 (Denegada S/D) y 35 (Denegada S/D)	NUEVAS IDEAS S.A.S	
558846	05/05/2026	X14	9 (Denegada S/D)	Honor Device Co., Ltd.	201
558847	07/05/2026	X16	9 (Denegada S/D)	Honor Device Co., Ltd.	201
558931	07/05/2026	AURORA COMUNIDAD (mixta)	41 (Denegada S/D)	Daniel Deambrosi	
558977	07/05/2026	BASICS	25 (Denegada S/D)	Héctor Techera	
559173	11/05/2026	HAMILTON PROFESSIONAL BRAND (mixta)	7 (Denegada S/D)	South Pro Tools LLC	144

Marcas Tenidas por Desistidas (Art. 92 D. 34/999)

N° Exp	Resolución	Marca	Clases	Titular	Ag.
561292	28/04/2026	LA BARRA SPORTS	35 (Desistida) y 25 (Desistida)	NETZAJ S.A.	201
575133	06/05/2026	LUMORA (mixta)	41 (Desistida S/D)	casabosquecasas	

MODIFICACION DE RESOLUCIONES***Renovaciones de Marca con Resolución Modificada***

N° Exp	Resolución	Marca	Clases	Notas	Ag.
548932	11/05/2026	GALIL / ADAMA Makhteshim Ltd.	5 (Concedida S/D)		34
578627	30/04/2026	CASAPUEBLO SWEET & PASSION / GALYFER S.A.	3 (Concedida)		213

CANCELACION POR FALTA DE USO DE MARCAS Y OTROS SIGNOS***Marcas Canceladas por Falta de Uso***

N° Exp	Resolución	Marca	Clases	Notas	Ag.
461339	11/05/2026	ACTIV (mixta)	9 (Concedida S/D)	GrandVision Group Holding B.V.	144

RENOVACIONES DE MARCAS Y OTROS SIGNOS**Marcas Renovadas**

N° Exp	Resolución	Denominación	Clases	Titular	Vigencia	Ag.
578680	05/05/2026	ACERA	12 (S/D)	SHIMANO INC.	03/02/2026	221
578963	04/05/2026	SACO	39 (S/D)	SACO Shipping GmbH	05/10/2025	219
579081	28/04/2026	BOOK EL CLON (mixta)	16 (S/D)	DALTIRO S.A.	02/10/2025	189
579091	28/04/2026	NARCISO NARCISO RODRIGUEZ	3 (S/D)	NR Class 3, LLC	29/12/2025	144
579101	28/04/2026	ELITE	16 (S/D)	SOFTYS S.A.	09/10/2025	221
579107	28/04/2026	METALBO (mixta)	6	REX MÁQUINAS E EQUIPAMENTOS LTDA	26/02/2026	34
579108	28/04/2026	ELECTRALINE (mixta)	9 (S/D) y 11 (S/D)	ELECTRALINE 3pMark S.p.A.	03/03/2026	34
579111	28/04/2026	CONFORT	16	CMPC TISSUE S.A.	11/10/2025	221
579117	28/04/2026	JUAMADANA (mixta)	25 y 35	Camila Vignone	01/10/2025	221
579121	28/04/2026	GEDORE	8 (S/D)	GEDORE Holding GmbH	09/09/2025	219
579123	28/04/2026	GOLDCAR (mixta)	35 (S/D) y 39 (S/D)	Goldcar Spain SLU	29/07/2025	101
579125	28/04/2026	G.N.C.	6, 7, 11 y 12	DEMAX S.A.	04/10/2025	189
579133	28/04/2026	AERIO	12 (S/D)	SUZUKI MOTOR CORPORATION	05/12/2025	216
579137	28/04/2026	AXOR	9 (S/D)	HANSGROHE SE	16/02/2026	201
579139	28/04/2026	WITOR'S (mixta)	30 (S/D)	WITOR'S S.R.L.	09/01/2026	201
579146	28/04/2026	ALICIA RUBIO (mixta)	36	ALICIA RUBIO	31/03/2026	94
579152	28/04/2026	GIOSEPPO	25 (S/D)	NAPER-INMO, S.L.	05/12/2025	34
579168	30/04/2026	DON PERRO	31	NUTRIBARRASUL ALIMENTOS PET LTDA.	05/10/2025	189
579172	30/04/2026	NODULO (mixta)	1 (S/D), 2 y 17 (S/D)	NODULO S.A.C.I.F.	27/02/2026	201
579176	30/04/2026	(figurativa)	10	Church & Dwight Co., Inc.	09/02/2026	34
579177	30/04/2026	TROJAN	10	Church & Dwight Co., Inc.	14/02/2026	34

N° Exp	Resolución	Denominación	Clases	Titular	Vigencia	Ag.
579211	30/04/2026	FOLPAN	5 (S/D)	ADAMA MAKHTESHIM LTD.	06/12/2025	34
579217	30/04/2026	ACTRON	5	Bayer Intellectual Property GmbH	09/12/2025	221
579220	30/04/2026	INMUNO-GRIP	5	Bayer Intellectual Property GmbH	18/12/2025	221
579229	30/04/2026	THRASHER (mixta)	25	High Speed Productions, Inc.	28/03/2026	212
579230	30/04/2026	CEFAJECT	5	AGROVET MARKET S.A.	09/10/2025	189
579234	30/04/2026	TELZIR	5 (S/D)	VIIV HEALTHCARE COMPANY	19/12/2025	216
579248	30/04/2026	SAMSONITE	18 (S/D)	SAMSONITE IP HOLDINGS S.A.R.L	21/01/2026	246
579251	30/04/2026	POLIMUR	1 (S/D) y 17 (S/D)	PINTURAS INCA S.A.	02/12/2025	34
579252	30/04/2026	PRONTO SHAKE	33	SPEED PUBLICIDAD S.A.C.I.F.	11/03/2026	34
579261	30/04/2026	TURBOLUB	4	ADMINISTRACION NACIONAL DE COMBUSTIBLES ALCOHOL Y PORTLAND	10/10/2025	201
579275	30/04/2026	SUN SNACKS (mixta)	29 (S/D) y 30 (S/D)	PEPSICO, INC.	05/12/2025	201
579276	30/04/2026	STAX (mixta)	29	PEPSICO, INC.	30/12/2025	201
579278	30/04/2026	COTELLIC	5 (S/D)	F. HOFFMANN-LA ROCHE AG.	29/03/2026	201
579303	30/04/2026	DEKOL	1 (S/D)	Archroma IP GmbH	21/11/2025	34
579338	30/04/2026	FA	3 (S/D) y 5 (S/D)	HENKEL AG & CO. KGAA	27/11/2025	201
579339	30/04/2026	X STAMPER (mixta)	16 (S/D)	SHACHIHATA INC.	25/02/2026	201
579340	30/04/2026	SHACHIHATA (mixta)	16 (S/D)	SHACHIHATA INC.	25/02/2026	201
579360	30/04/2026	(figurativa)	12 (S/D)	General Motors LLC	05/12/2025	181
579377	30/04/2026	PASSPORT	33 (S/D)	CHIVAS HOLDINGS (IP) LIMITED	02/12/2025	221
579393	30/04/2026	GAS-A-JUST (mixta)	12 (S/D)	KYB CORPORATION	31/03/2026	179
579395	30/04/2026	QUICKTYPE	9 (S/D)	APPLE INC.	07/04/2026	246
579399	04/05/2026	PIRUCREAM	30	JET SEA EQUITY CORP.	10/11/2025	144
579427	04/05/2026	DIRT DEVIL	7	TECHTRONIC CORDLESS GP, compañía organizada y existente bajo las leyes del estado de Nevada	09/01/2026	212
579431	04/05/2026	SI SI CLUB PREMIA TU INTERIOR (mixta)	35 y 36	EL HOGAR DE LAS MEDIAS S.A.	05/12/2025	245
579432	04/05/2026	CIRCULOS SISI	35 y 36	EL HOGAR DE LAS MEDIAS S.A.	05/12/2025	245

N° Exp	Resolución	Denominación	Clases	Titular	Vigencia	Ag.
579488	04/05/2026	PUNTOS HIPERCARD	9, 16, 35 y 36	DEVOTO HNOS. S.A.	17/03/2026	201

TRANSFERENCIAS INSCRIPTAS*Transferencias de marcas, inscriptas*

N° Exp.	Resolución	Denominación	Clases	Titular	Dirección	Ag.
413844	30/04/2026	XOCOLAT	30	HU-SE LTDA.	Alejandro Gallinal 2034, Montevideo, URUGUAY	118
459512	23/04/2026	PREBALIN	5	QUIMFA INTERNATIONAL CORPORATION S.A.	Plaza Independencia 831 Of. 308 , MONTEVIDEO , URUGUAY	180
459549	23/04/2026	DENTIX	44	AI DENMARK BIDCO, S.L.U.	Paseo del Club Deportivo, 1, 28223, Pozuelo de Alarcón, Pozuelo de Alarcón, Madrid, Pozuelo de Alarcón, Madrid, ESPAÑA	34
462122	07/04/2026	A. ABSOLUT 1879	33	The Absolut Company Aktiebolag	117 97 , Estocolmo, SUECIA	221
463606	05/05/2026	CULPABILE	25	CAREFOX S.A.	Zapiola 1056, Caba, ARGENTINA	219
464660	05/05/2026	9 12 3 6	5	Sanofi Aventis Deutschland GmbH	Brüningstrasse 50, 65929, Frankfurt am Main, ALEMANIA	144
464815	08/05/2026	TUPPER	21	DART INDUSTRIES INCORPORATED	1800 Pembroke Drive, Suite 300, 32810, Orlando, Florida, E. U. DE NORTEAMERICA	34
465486	24/04/2026	GEHA	2, 9 y 16	PELIKAN VERTRIEBSGESELLSC HAFT MBH & CO. KG	1 rue du Campus, 14200 , Hérouville-Saint-Clair, FRANCIA	94
465500	27/04/2026	NORTRIP	5	DRAMILCOR S.A.	Paraguay 1246, Montevideo, URUGUAY	34
465843	08/05/2026	TUPPERWARE	21	DART INDUSTRIES INCORPORATED	1800 Pembroke Drive, Suite 300, 32810, Orlando, Florida, E. U. DE NORTEAMERICA	34
466170	27/04/2026	AVATEC	5	ZOETIS BELGIUM, SA	Glenpointe Centre East, 3rd	194

N° Exp.	Resolución	Denominación	Clases	Titular	Dirección	Ag.
					Floor, 300 Frank W. Burr Blvd., Ste. 21, 07666, Teaneck , NJ , E. U. DE NORTEAMERICA	
468100	05/05/2026	FRANGELICO	33	SORFINN Limited	Via Francesco Sacchetti 20, 20099, Sesto San Giovanni, ITALIA	34
468762	08/05/2026	HOMEWARE BY TUPPERWARE	21, 24 y 35	DART INDUSTRIES INC	1800 Pembroke Drive, Suite 300, 32810, Orlando, Florida, E. U. DE NORTEAMERICA	34
469204	07/05/2026	ICLUSIG	5	ARIAD PHARMACEUTICALS, INC.	500 Kendall Street, 02142, Cambridge, Massachusetts , E. U. DE NORTEAMERICA	194
469524	05/05/2026	ROMOSS	9	SHENZHEN ROMOSS TECHNOLOGY CO., LTD	Guogangling Reception Room, Ganziyuan Village, Shatian Village Committee, Fengcheng Street Office, Qingcheng District, Qingyuan , Guangdong , CHINA	201
469904	23/04/2026	IBUFENOL	5	QUIMFA INTERNATIONAL CORPORATION S.A.	Plaza Independencia 831 Of. 308 , MONTEVIDEO, URUGUAY	180
470683	08/05/2026	GOLF	35, 38 y 41	TGC, LLC	30 Rockefeller Plaza, 10112, New York , New York, E. U. DE NORTEAMERICA	136
471396	05/05/2026	ANTISTAX	3	Sanofi Aventis Deutschland GmbH	Brüningstrasse 50, 65929, Frankfurt am Main, ALEMANIA	144
476789	28/04/2026	SUNG ALFRED SUNG	3	MIMRAN GROUP INC.	6825 West Sunrise Blvd., 33313, Plantation, Florida , E. U. DE NORTEAMERICA	194
477394	08/05/2026	TUPPERWARE BRANDS	3, 21 y 35	DART INDUSTRIES INC.	1800 Pembroke Drive, Suite 300, 32810, Orlando, Florida, E. U. DE NORTEAMERICA	34
478744	30/04/2026	PROFUTURO	35, 36 y 41	TELEFONICA, S.A.	GRAN VIA, 28, Madrid, ESPAÑA	180

N° Exp.	Resolución	Denominación	Clases	Titular	Dirección	Ag.
478973	30/04/2026	LA LEY	38	JUAN CARLOS CACERES	Ruta 3 Km 622.500 - Padrón 5, Bella Unión, Artigas, URUGUAY	101
480889	13/03/2026	ABSOLUT COUNTRY OF SWEDEN RUBY RED	33	THE ABSOLUT COMPANY AKTIEBOLAG	117 97, Estocolmo, SUECIA	221
481199	05/05/2026	QUICK CHECK INTERLEAVED	10	O&M Halyard International Unlimited Company	9120 Lockwood Blvd, Mechanicsville, 23116, Virginia, E. U. DE NORTEAMERICA	181
481753	29/04/2026	ALFRED SUNG FOREVER	3	MIMRAN GROUP INC.	6825 West Sunrise Blvd., 33313, Plantation, Florida , E. U. DE NORTEAMERICA	194
482401	05/05/2026	BROS PINTURAS PINTORES PROFESIONALES	37	JUAN EDUARDO GUERRA TOUZET	Velsen 4523 apto 101, Montevideo, URUGUAY	245
483972	07/05/2026	ALUNBRIG	5	ARIAD Pharmaceuticals, Inc.	500 Kendall Street, 02142, Cambridge, Massachusetts , E. U. DE NORTEAMERICA	194
484952	27/04/2026	DASVIR	5	DRAMILCOR S.A.	Paraguay 1246, Montevideo, URUGUAY	34
486386	07/05/2026	EVOBRIG	5	ARIAD Pharmaceuticals, Inc.	500 Kendall Street, 02142, Cambridge, Massachusetts , E. U. DE NORTEAMERICA	194
487127	24/04/2026	BLOPRESS	5	TAKEDA PHARMACEUTICAL COMPANY LIMITED	Hegenheimermattweg 127 , 4123 , Allschwil , SUIZA	181
488692	07/05/2026		5	ARIAD Pharmaceuticals, Inc.	500 Kendall Street, 02142, Cambridge, Massachusetts , E. U. DE NORTEAMERICA	194
489156	29/04/2026	ONE	35, 37, 39, 41 y 42	Ocean Network Express Holdings, Ltd.	Marina One East Tower, 7 Straits View 16-01 , Singapore Central , SINGAPUR	201
489157	30/04/2026	ONE OCEAN NETWORK EXPRESS	35, 37, 39, 41 y 42	Ocean Network Express Holdings, Ltd.	Marina One East Tower, 7 Straits View 16-01 , Singapore Central ,	201

N° Exp.	Resolución	Denominación	Clases	Titular	Dirección	Ag.
					SINGAPUR	
489159	30/04/2026	OCEAN NETWORK EXPRESS	35, 37, 39, 41 y 42	Ocean Network Express Holdings, Ltd.	Marina One East Tower, 7 Straits View 16-01 , Singapore Central , SINGAPUR	201
489287	30/04/2026	ROUX	3	ROUX LABORATORIES, INC.	55 Water Street, NY 10041, New York, E. U. DE NORTEAMERICA	192
489287	06/05/2026	ROUX	3	Beautyge I	55 Water Street, NY 10041, New York, E. U. DE NORTEAMERICA	192
495835	27/04/2026	ALLIANCE	12	ALLIANCE TIRE COMPANY LTD.	2-1 Oiwake, 254-8601, Hiratsuka-city, Kanagawa Prefecture, JAPON	144
496420	04/05/2026	EL HORNO DE JUAN	43	FACENUR S.A.	Rbla. Lorenzo Balle Torre del Plata 1 Ap. 204 , Montevideo, URUGUAY y Jose LLupes 4684, Montevideo, URUGUAY	18
497741	05/05/2026	HECATE	9	BEIJING EDIFIER TECHNOLOGY CO., LTD.	ROOM 2001, BUILDING 1, KEJI 4TH ROAD NO. 15 , SONGSHAN LAKE DISTRICT, DONGGUAN , GUANGDONG PROVINCE , CHINA	201
498518	24/04/2026	SCI-FI	38	UNIVERSAL CITY STUDIOS LLC	904 Sylvan Avenue, Englewood Cliffs, 07632, New Jersey, E. U. DE NORTEAMERICA	94
499322	28/04/2026	LA MAÑANA	16	Hugo Alberto Manini Ríos Stratta	Plaza Cagancha 1335 of. 507 , 11300 , Montevideo, URUGUAY	216
501571	04/05/2026	LA MAÑANA	16 y 35	Hugo Alberto Manini Ríos	Plaza Cagancha 1335 of. 507 , 11300 , Montevideo, URUGUAY	216
501811	30/04/2026	BOND GIRL 007	3	DANJAQ, LLC	9336 W. Washington Blvd, CA 90236, Culver City, E. U. DE NORTEAMERICA	194
501811	06/05/2026	BOND GIRL 007	3	London Ultimate Holdings, LLC	9336 W. Washington Blvd, CA 90236, Culver City, E. U. DE	194

N° Exp.	Resolución	Denominación	Clases	Titular	Dirección	Ag.
					NORTEAMERICA	
502224	05/05/2026	BISOLANGIN	5	SANOFI-AVENTIS DEUTSCHLAND GmbH	Brüningstrasse 50, 65929, Frankfurt am Main, ALEMANIA	144
503270	24/04/2026	XANDR INVEST	42	XANDR INC	One Microsoft Way, 98052-6399 , Redmond, Washington, E. U. DE NORTEAMERICA	228
503761	24/04/2026	PELIKAN	2 y 16	PELIKAN VERTRIEBSGESELLSC HAFT MBH & CO. KG	1 rue du Campus, 14200, Hérouville-Saint-Clair, FRANCIA	94
504396	30/04/2026	POLAROID	9	POLAROID IP B.V.	VII Strada 15, 35129, Padova, ITALIA	194
504422	08/05/2026	TUPPERWARE	28	DART INDUSTRIES INCORPORATED	1800 Pembroke Drive, Suite 300, 32810, Orlando, Florida, E. U. DE NORTEAMERICA	34
504664	30/04/2026	CHILDREN'S ADVIL	5	PF Consumer Healthcare 1 LLC	Corporate Service Company, 251 Little Falls Drive, DE 19808, Wilmington, E. U. DE NORTEAMERICA	216
506058	30/04/2026	PURE ALFRED SUNG	3	MIMRAN GROUP INC.	6825 West Sunrise Blvd., 33313, Plantation, Florida , E. U. DE NORTEAMERICA	194
506561	24/04/2026	ASTROPAY	9	AP GLOBAL CORPORATION LLP	DR, LUIS BONAVITA 1294, OFICINA 1408, MONTEVIDEO, URUGUAY	212
506564	24/04/2026	ASTROPAY	36	AP GLOBAL CORPORATION LLP	DR, LUIS BONAVITA 1294, OFICINA 1408, Montevideo, URUGUAY	212
508464	06/05/2026	NETTA PET	31	GLEDISER S.A.	JOSE BELLONI 3027, Montevideo, URUGUAY	201
511914	05/05/2026	DULCOFIBRA	5 y 30	Sanofi Aventis Deutschland GmbH	Brüningstrasse 50, 65929, Frankfurt am Main, ALEMANIA	144
517410	30/04/2026		5	PF Consumer Healthcare 1 LLC	Liberty Corner Road, Suite 200, Liberty Corner Road, Suite 200, Nueva Jersey, E. U. DE	216

N° Exp.	Resolución	Denominación	Clases	Titular	Dirección	Ag.
					NORTEAMERICA	
517480	24/04/2026	BBC - BURGER & SUSHI	30	Mauro Fernandez	Instrucciones del Año XIII No. 792, Las Piedras, Canelones, URUGUAY	
519018	29/04/2026	LOVE AND SENSES	3	MIRTA SIXTO	Francisco Bilbao 2440, Buenos Aires, ARGENTINA	34
522389	24/04/2026	VETERINARIA ALEM PET SHOP	5 y 44	IGNACIO MARCELO MEGLIOLI	Ellauri 333, MONTEVIDEO, URUGUAY	220
524941	24/04/2026	SYFY	9, 28, 38 y 41	UNIVERSAL CITY STUDIOS LLC	904 Sylvan Avenue, Englewood Cliffs, 07632, New Jersey, E. U. DE NORTEAMERICA	94
524962	07/04/2026	ABSOLUT COUNTRY OF SWEDEN VODKA	33	THE ABSOLUT COMPANY AKTIEBOLAG	117 97 , Estocolmo, SUECIA	221
528876	24/04/2026	BBC BURGER & SUSHI	43	FERNANDEZ, MAURO	Instrucciones del Año XIII No. 792, LAS PIEDRAS, CANELONES, URUGUAY	189
534440	30/04/2026	INNOCENTI	25	CAREFOX S.A.	Zapiola 1056, Caba, ARGENTINA	219
535920	28/04/2026	WOOLRICH	18 y 25	John Rich & Sons Investment Holding Company	2299 Shuangta Road, Oubei Street, Yongjia County, Wenzhou, Zhejiang, CHINA	194
537730	28/04/2026		18 y 25	John Rich & Sons Investment Holding Company	2299 Shuangta Road, Oubei Street, Yongjia County, Wenzhou, Zhejiang, CHINA	194
540287	29/04/2026	EDGEFLEX	1, 29, 30 y 42	ADM WILD Europe GmbH & Co. KG	4666 E. Faries Parkway, Decatur, 62526, Illinois, E. U. DE NORTEAMERICA	94
540561	29/04/2026	MAXFLEX	1, 29 y 30	ADM WILD Europe GmbH & Co. KG	4666 E. Faries Parkway, Decatur, 62526, Illinois, E. U. DE NORTEAMERICA	94
540562	29/04/2026	NUTRISTEM	1, 29, 30 y 31	ADM WILD Europe GmbH & Co. KG	4666 E. Faries Parkway, Decatur, 62526, Illinois, E. U. DE NORTEAMERICA	94

N° Exp.	Resolución	Denominación	Clases	Titular	Dirección	Ag.
541112	05/05/2026	BISOLHELIX	5	SANOFI - AVENTIS DEUTSCHLAND GMBH	Brüningstrasse 50, 65929, Frankfurt am Main, ALEMANIA	144
543094	05/05/2026	SMART-FOLD	10	O&M Halyard International Unlimited Company	9120 Lockwood Blvd, Mechanicsville, 23116, Virginia, E. U. DE NORTEAMERICA	181
552856	23/04/2026	ESPACIO MANITUANA	41 y 44	AGOSTINA RUSSO DIAZ	calle 71 solar N°7 Manzana 227, Padron 13529 Solymar, Canelones , URUGUAY	118
554837	24/04/2026	DOSI-FLOW	10	LEVENTON S.A.	PRESS CHHAK, 421/A, WARD No. 30, 753010, PRESS CHHAK, Cuttack, Odisha, INDIA	34
555174	30/04/2026	POLAROID EYEWEAR	9	Polaroid IP B.V.	VII Strada 15, 35129, Padova, ITALIA	194
557869	05/05/2026	ETNIES	25 y 28	PIERRE ANDRE SENIZERGUES	3800 Howard Hughes Pkwy, STE 1000, 89169, Las Vegas, NV, E. U. DE NORTEAMERICA	245
562486	06/05/2026	CLUBDEINVERSORES.COM BY CARTA FINANCIERA	36 y 41	Carta Financiera S.A.	República de la India 3173 p13, 56659, CABA, ARGENTINA	144
563639	28/04/2026	BORN IN ROMA EXTRADOSE	3	L'OREAL	VIA TURATI 16/18, 20121, MILANO, ITALIA	144
565649	28/04/2026	CELESTE FILMS	38 y 41	Jean Michel CERF AMARELLE	AVENIDA BRASIL 3042 APT 901, 11400, Montevideo, URUGUAY	
572255	05/05/2026	DULCOSOF	5	Sanofi-Aventis Deutschland GmbH	Brüningstrasse 50, 65929, Frankfurt am Main, ALEMANIA	201
574709	06/05/2026	DALLO ELECTRIC	11	Gaston Dallo	RONDEAU AVDA. GRAL. 1592, MONTEVIDEO, URUGUAY	220
575478	23/04/2026	MATEIN	18	MA IMPORTACIONES SAS SOCIEDAD DE	No.003 Fuxing, Fuxing Group, Heye Village, Wangling Town, Youxian, Hunan Province,	144

N° Exp.	Resolución	Denominación	Clases	Titular	Dirección	Ag.
				RESPONSABILIDAD LIMITADA	CHINA	
577853	29/04/2026	EDIFICIO ACQUA UN NUEVO CONCEPTO DE VIDA	19, 35, 36, 37 y 41	VALDES HERRERA, MARCOS	Edificio Emperador Local 001, Punta del Este, Maldonado, URUGUAY	34

Transferencias de frases publicitarias, inscriptas

N° Exp.	Resolución	Denominación	Clases	Titular	Dirección	Ag.
463121	08/05/2026	TUPPERWARE PRESERVING YOUR FUTURE	16, 21, 35 y 38	DART INDUSTRIES INC.,	1800 Pembroke Drive, Suite 300, 32810, Orlando, Florida, E. U. DE NORTEAMERICA	34

Transferencias de patentes, inscriptas

N° Exp.	Resolución	Denominación	Clases	Titular	Dirección	Ag.
039245	07/05/2026			Limited Liability Company «ANABION»		34
039621	07/05/2026			Limited Liability Company «ANABION»		34
039659	07/05/2026			Limited Liability Company «ANABION»		34

CAMBIOS DE NOMBRE INSCRIPTOS*Cambios de nombre de marcas, incriptos*

N° Exp.	Resolución	Denominación	Clases	Titular	Dirección	Ag.
457618	30/04/2026	TRULY NOLEN CONTROL DE PLAGAS	37	TRULY NOLEN INTERNATIONAL, S.A.	2082 33rd street, orlando, E. U. DE NORTEAMERICA	180
466075	07/05/2026	BAZAR CHRISTIAN LACROIX	3	CHRISTIAN LACROIX, SNC	65 avenue Kléber, 75016, Paris, FRANCIA	216
466076	07/05/2026	BAZAR CHRISTIAN LACROIX	3	CHRISTIAN LACROIX, SNC	65 avenue Kléber, 75016, Paris, FRANCIA	216
468100	07/05/2026	FRANGELICO	33	DAVIDE CAMPARI MILANO S.p.A.	Via Francesco Sacchetti 20, 20099, Sesto San Giovanni, ITALIA	34
468668	27/04/2026	AULAC	41 y 44	LABORATORIO MARTINEZ PRADO S.A. y S. BIDEGAIN S.A.	Soriano 1018, 11300, Montevideo, Montevideo, URUGUAY y Bvar. Artigas 1177, URUGUAY	180
473691	29/04/2026	MYLAR	17	DUPONT TEJIN FILMS U.S, LIMITED PARTNERSHIP	3600 Discovery Drive, 23836, Chester, VA, E. U. DE NORTEAMERICA	34
484284	08/05/2026	WILDGO	9	MULTIOPTICAS SOCIEDAD COOPERATIVA	Avda. De Los Reyes, S/N, Polígono Industrial La Mina, 28770, Colmenar Viejo, Madrid, ESPAÑA	201
491913	07/05/2026	C'EST LA VIE	3	CHRISTIAN LACROIX, SNC	65 avenue Kléber, 75016, Paris, FRANCIA	216
496079	07/05/2026	CHRISTIAN LACROIX	3, 9, 14, 18 y 25	CHRISTIAN LACROIX	65 avenue Kléber, 75016, Paris, FRANCIA	216
504664	06/05/2026	CHILDREN'S ADVIL	5	GlaxoSmithKline Consumer Healthcare Holding (US) LLC	Corporate Service Company, 251 Little Falls Drive, DE 19808, Wilmington, E. U. DE NORTEAMERICA	216
512063	24/04/2026	ZAVICEFTA	5	PFIZER IRELAND	Operations Support Group,	194

N° Exp.	Resolución	Denominación	Clases	Titular	Dirección	Ag.
				PHARMACEUTICALS	Ringaskiddy, Co. Cork, IRLANDA	
521351	28/04/2026	KRONA	17	KRONA TUBOS E CONEXÕES S.A.	Rua Dos Suiços N° 715, Joinville, Santa Catarina, BRASIL	194
541009	23/04/2026		5 y 44	PFIZER IRELAND PHARMACEUTICALS	Operations Support Group, Ringaskiddy, Co. Cork, IRLANDA	194
541010	23/04/2026	NURTEC	5	PFIZER IRELAND PHARMACEUTICALS	Operations Support Group, Ringaskiddy, Co. Cork, IRLANDA	194
544392	23/04/2026	VYDURA	5	PFIZER IRELAND PHARMACEUTICALS	Operations Support Group, Ringaskiddy, Co. Cork, IRLANDA	194
546900	27/04/2026	STANISLAFF	33	BARBERTON - CONSULTORES E SERVIÇOS LDA	Zona Franca de Madeira, Rua do Esmeraldo, 47, Piso 3, FUNCHAL, 9000-051, FUNCHAL, MADEIRA, PORTUGAL	34

CAMBIOS DE DOMICILIO INSCRIPTOS*Cambios de domicilio de marcas, inscriptos*

N° Exp.	Resolución	Denominación	Clases	Titular	Dirección	Ag.
417449	27/04/2026	DEPI ROLL	3	BBP COSMETICOS LTDA.	Rua José Gambarini, n° 106, Jardim Cordeiro, 04640-059, São Paulo, SP, BRASIL	201
417450	27/04/2026	DEPIROLL	3	BBP COSMETICOS LTDA.	Rua José Gambarini, n° 106, Jardim Cordeiro, 04640-059, São Paulo, SP, BRASIL	201
453542	05/05/2026	INNOVACIÓN TÚ	7, 8, 9, 10, 11 y 21	KONINKLIJKE PHILIPS N.V.	High Tech Campus 52, 5656 AG, Eindhoven, PAISES BAJOS	34
462592	27/04/2026	MACARTHUR'S	33	INVER HOUSE DISTILLERS LTD.	Moffat Distillery, Roughrigg Road, , ML6 8FU , Airdrie, Lanarkshire, GRAN BRETAÑA (REINO UNIDO)	180
462826	24/04/2026	L'ILE AU THÉ	3	AMOREPACIFIC CORPORATION	100, Hangang-daero, Yongsan-gu, Seoul , COREA DEL SUR	144
464928	24/04/2026	JULBO	9	JULBO	Zone Artisanale Rue Lacuzon, 39400, Longchaumois, FRANCIA	180
465043	30/04/2026	PEUGEOT 7008	12	AUTOMOBILES PEUGEOT	2-10 Boulevard de l'Europe, 78300, POISSY, FRANCIA	165
466075	08/05/2026	BAZAR CHRISTIAN LACROIX	3	CHRISTIAN LACROIX, Société à responsabilité limitée	65 avenue Kléber, 75016, Paris, FRANCIA	216
466076	08/05/2026	BAZAR CHRISTIAN LACROIX	3	CHRISTIAN LACROIX, Société à responsabilité limitée	65 avenue Kléber, 75016, Paris, FRANCIA	216
468100	30/04/2026	FRANGELICO	33	SORFINN Limited	Via Francesco Sacchetti 20, 20099, Sesto San Giovanni, ITALIA	34
469204	08/05/2026	ICLUSIG	5	Takeda Pharmaceuticals	500 Kendall Street, 02142,	194

N° Exp.	Resolución	Denominación	Clases	Titular	Dirección	Ag.
				U.S.A., Inc.	Cambridge, Massachusetts , E. U. DE NORTEAMERICA	
470132	24/04/2026	EAU D' HADRIEN	3	AMOREPACIFIC CORPORATION	100, Hangang-daero, Yongsangu, Seoul , COREA DEL SUR	144
471423	24/04/2026	MAJORICA PEARLS	14	MAJORICA S.A.	Via Majorica 48, Manacor, Baleares, ESPAÑA	
473691	05/05/2026	MYLAR	17	MYLAR SPECIALTY FILMS U.S. LIMITED PARTNERSHIP	3600 Discovery Drive, 23836, Chester, VA, E. U. DE NORTEAMERICA	34
475192	24/04/2026	ROSE POMPON	3	AMOREPACIFIC CORPORATION	100, Hangang-daero, Yongsangu, Seoul , COREA DEL SUR	144
476373	24/04/2026	PETITE CHÉRIE	3	AMOREPACIFIC CORPORATION	100, Hangang-daero, Yongsangu, Seoul , COREA DEL SUR	144
476968	30/04/2026	DEGUSSA	14	CLAIR AG	Oberneuhofstrasse 12, 6340, Baar, SUIZA	34
483972	08/05/2026	ALUNBRIG	5	Takeda Pharmaceuticals U.S.A., Inc.	500 Kendall Street, 02142, Cambridge, Massachusetts , E. U. DE NORTEAMERICA	194
486386	08/05/2026	EVOBRIG	5	Takeda Pharmaceuticals U.S.A., Inc.	500 Kendall Street, 02142, Cambridge, Massachusetts , E. U. DE NORTEAMERICA	194
488692	08/05/2026		5	Takeda Pharmaceuticals U.S.A., Inc.	500 Kendall Street, 02142, Cambridge, Massachusetts , E. U. DE NORTEAMERICA	194
489562	30/04/2026	DELVAC MX	4	EXXON MOBIL CORPORATION	22777 Springwoods Village Parkway, 77389, Spring, TX, E. U. DE NORTEAMERICA	136
490136	05/05/2026	SERVIPLUS	35 y 37	CONTROLADORA MABE, S.A. DE C.V.	Av. Paseo de las Palmas No. 215, Piso 7, Col. Lomas de Chapultepec, Miguel Hidalgo, 11000, Ciudad de México, MEXICO	94
490137	05/05/2026	SERVIPLUS	35 y 37	CONTROLADORA MABE, S.A. DE C.V.	Av. Paseo de las Palmas No. 215, Piso 7, Col. Lomas de	94

N° Exp.	Resolución	Denominación	Clases	Titular	Dirección	Ag.
					Chapultepec, Miguel Hidalgo, 11000, Ciudad de México, MEXICO	
491913	08/05/2026	C'EST LA VIE	3	CHRISTIAN LACROIX, Société à responsabilité limitée	65 avenue Kléber, 75016, Paris, FRANCIA	216
494055	08/05/2026	PETERCO	7, 9, 11, 14 y 17	PHILIPS DO BRASIL LTDA.	Av. Marcos Pentead de Ulhôa Rodrigues, 939, 4° andar, Tamboré (Alphaville), 06460- 040 , Barueri, BRASIL	34
496079	08/05/2026	CHRISTIAN LACROIX	3, 9, 14, 18 y 25	CHRISTIAN LACROIX, Société à responsabilité limitée	65 avenue Kléber, 75016, Paris, FRANCIA	216
504664	08/05/2026	CHILDREN'S ADVIL	5	Haleon US Holdings LLC.	Corporate Service Company, 251 Little Falls Drive, DE 19808, Wilmington, E. U. DE NORTEAMERICA	216
572216	28/04/2026	ARBO	3	BOTICA COMERCIAL FARMACEUTICA LTDA.	Av. Rui Barbosa, 4110, Parque da Fonte, 83050-010, São José dos Pinhais, Paraná, BRASIL	227
572217	28/04/2026	MALBEC O BOTICARIO	3	BOTICA COMERCIAL FARMACEUTICA LTDA.	Av. Rui Barbosa, 4110, Parque da Fonte, 83050-010, São José dos Pinhais, Paraná, BRASIL	227

RENUNCIAS INSCRIPTAS***Renuncias totales de marcas, inscriptas***

N° Exp.	Resolución	Denominación	Clases	Titular	Dirección	Ag.
485305	29/04/2026	FIELDCREST CANNON	20	OFFICIAL PILLOWTEX LLC	1450 Broadway, Floor 3, 10018, New York, New York, E. U. DE NORTEAMERICA	194
544541	29/04/2026	CANNON	20	OFFICIAL PILLOWTEX LLC	1450 Broadway, Floor 3, New York, New York, 10018, -, -, E. U. DE NORTEAMERICA	194

RESOLUCIONES DE RECURSOS Y REIVINDICACIONES***Resoluciones de marcas, revocadas por DNPI***

N° Exp	Resolución	Expediente y titular	Clases	Notas	Ag.
513949	08/05/2026	KLIN CASH! (mixta) / Camilo Cuba	36 (Concedida S/D) y 9 (Concedida)		154
529529	27/04/2026	IFA LABORATORIOS IFA (mixta) / LABORATORIOS IFA S.A.	5 (Denegada S/D)		212
550681	24/04/2026	MAWDY (mixta) / Mapfre Asistencia, Compañía Internacional de Seguros y Reaseguros, S.A.	37 (Denegada)		144
571640	07/05/2026	MA XI MA (mixta) / COOPERATIVA NACIONAL DE PRODUCTORES DE LECHE (CONAPROLE)	30 (Concedida)		194

CONCESIONES DE PATENTES***Patentes concedidas***

N° Exp	Resolución	Título	Titular	Ag.
No. 37963	07/05/2026	SISTEMA Y MÉTODO PARA EL ANÁLISIS DE UN LÍQUIDO	S.C.R. (ENGINEERS) LIMITED	94
No. 38501	07/05/2026	TREN DE SIEMBRA PARA MÁQUINA SEMBRADORA Y MAQUINA SEMBRADORA QUE INCLUYE EL MISMO	INSTITUTO NACIONAL DE TECNOLOGÍA AGROPECUARIA y PLA S.A.	34
No. 38690	07/05/2026	CARAVANA PARA EL EVITAR EL HURTO DE UN ANIMAL Y ASEGURAR SU TRAZABILIDAD	Rodrigo Gastón Miranda García; Sebastián Praderio Lima; Santiago Juan Molinari Costa; Juan Facundo Schauricht Gebelin y Maurizio Gario Francese	204
No. 38756	07/05/2026	CALCULAR EL NIVEL DE RIESGO EN UN PROCESO ACUOSO	Kemira Oyj	211
No. 38788	07/05/2026	Compuestos derivados de 4-fenil-piridazin-3-ona sustituidos con sistemas anulares bicíclicos como herbicidas	SYNGENTA CROP PROTECTION AG	211
No. 38884	07/05/2026	POLIPÉPTIDO DE HIDROXIFENILPIRUVATO DIOXIGENASA MUTANTE, GEN CODIFICANTE Y SU USO	BEIJING DABEINONG BIOTECHNOLOGY CO., LTD.	211

Diseños industriales concedidos

N° Exp	Resolución	Título	Titular	Ag.
No. 5328	07/05/2026	Configuración aplicada a/en MANIJAS DE PUERTA	PADO S/A INDUSTRIAL COMERCIAL E IMPORTADORA	144

DESESTIMACIONES Y ABANDONOS DE PATENTES***Patentes desestimadas***

N° Exp	Resolución	Título	Titular	Ag.
No. 37969	07/05/2026	COMPOSICIÓN INYECTABLE QUE COMPRENDE SETMELANOTIDE	RHYTHM PHARMACEUTICALS, INC.	94
No. 38815	07/05/2026	Compuestos y composiciones farmacéuticas útiles como inhibidores del virus sincitial respiratorio (VSR) y del metapneumovirus humano (HMPV)	ENANTA PHARMACEUTICALS, INC.	34
No. 39044	07/05/2026	APARATO PARA EL HORNEADO DE PRODUCTOS DE PASTELERÍA	TIGOUT INC.	94

Modelos de utilidad desestimados

N° Exp	Resolución	Título	Titular	Ag.
U-4919	07/05/2026	Accionamiento de una pistola de pintar por control remoto.	Hector Gomez Saravia	

DESISTIMIENTOS DE PATENTES

En virtud de la discrepancia que surge en la actualidad entre la fecha de validez de las resoluciones en los sistemas IPAS y [PAMP](#) con la que surge del Boletín de la DNPI, debe dejarse constancia que la fecha de validez de la resolución correspondiente es la que surge de los sistema IPAS y [PAMP](#), fecha de firma de la misma.

SOLICITUDES DE PATENTES DE INVENCION

(19) Dirección Nacional de la Propiedad Industrial – URUGUAY

(12) Invención

(11) UY a/041172

- (51) Clasificación Internacional: C 07B 41/00(2006.01), C 07C 45/00(2006.01), C 07C 211/00(2006.01), C 07C 205/00(2006.01), C 07C 209/36(2006.01)
- (22) Fecha de presentación: 22/10/2025
- (86) Fecha y nro de presentación PCT:
- (87) Fecha y nro de publicación PCT:
- (30) Datos de prioridad: BR102024021976-7 23/10/2024 BR
- (71) Solicitante: Companhia Nitro Química Brasileira [BR]
- (72) Inventor: Carlos da Rocha Junior [BR]
- (54) Título: PROCESO DE SÍNTESIS DE ÁCIDO 2-AMINO-3,5-DI-YODOBENZOICO (DIABA) Y ÁCIDO 2,3,5-TRI-YODOBENZOICO (TIBA)

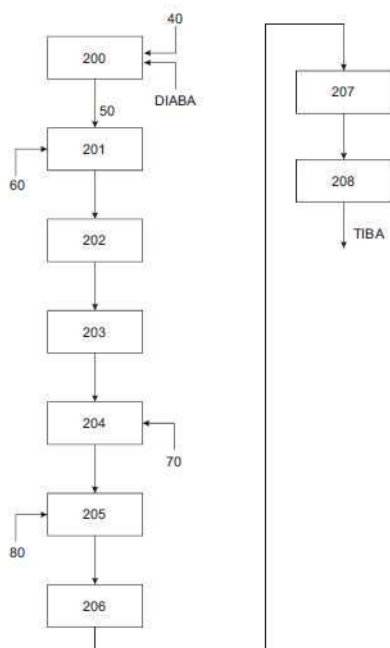

- (57) Resumen: La presente invención se refiere a nuevos procesos de síntesis de compuestos químicos, más en particular, a la síntesis de los compuestos ácido 2,3,5-tri-yodobenzoico (TIBA) y ácido 2-amino-3,5-di-yodobenzoico (DIABA). También se describen los compuestos ácido 2,3,5-tri-yodobenzoico (TIBA) y ácido 2-amino-3,5-di-yodobenzoico (DIABA) tal como se obtienen mediante los procesos aquí descritos, además de sus usos.

(19) Dirección Nacional de la Propiedad Industrial – URUGUAY

(12) Invención

(11) UY a/041192

- (51) **Clasificación Internacional:** A 01N 37/50(2006.01), A 01N 37/52(2006.01), A 01N 43/836(2006.01), A 01P 3/00(2006.01), C 07C 257/12(2006.01), C 07D 271/06(2006.01)
// A 01P 3/00
- (22) **Fecha de presentación:** 18/11/2025
- (86) **Fecha y nro de presentación PCT:**
- (87) **Fecha y nro de publicación PCT:**
- (30) **Datos de prioridad:** 202411089291 18/11/2024 IN
- (71) **Solicitante:** PI INDUSTRIES LTD. [IN]
- (72) **Inventor:** AUTKAR, Santosh Shridhar [IN]; PAWAR, Sandesh Vyankatesh [IN]; MAHAJAN, Vishal Ashok [IN]
- (54) **Título:** NOVEDOSA COMPOSICIÓN AGROQUÍMICA QUE COMPRENDE COMPUESTOS DE FENILAMIDINA 3-SUSTITUIDOS Y USO DE LA MISMA

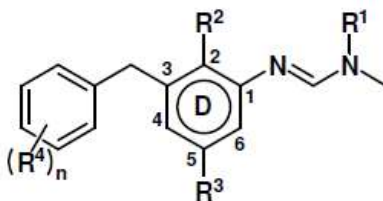

Formula (I)

- (57) **Resumen:** Composición agroquímica que comprende al menos un compuesto de la fórmula (I), como componente (1), en donde, R1, R2, R3, R4, y n son como se define en la descripción, y al menos un ingrediente 5 activo adicional como componente (2). Una composición ternaria que comprende el componente (1) como al menos un compuesto de fenilamidina de la fórmula (I); al menos dos compuestos seleccionados de componente (2), componente (3), o sus combinaciones. La presente invención también se relaciona con un método para controlar microorganismos como hongos y bacterias fitopatogénicos utilizando la composición agroquímica de la presente invención.

(51) Clasificación Internacional: B 65D 19/38(2006.01), B 65D 19/00(2006.01)

(22) Fecha de presentación: 28/11/2025

(86) Fecha y nro de presentación PCT:

(87) Fecha y nro de publicación PCT:

(30) Datos de prioridad: P20240103276 29/11/2024 AR

(71) Solicitante: Cabelma S.A [AR]

(72) Inventor: Francis VAN LIERDE [AR]

(54) Título: PALÉ DE MATERIAL PLÁSTICO

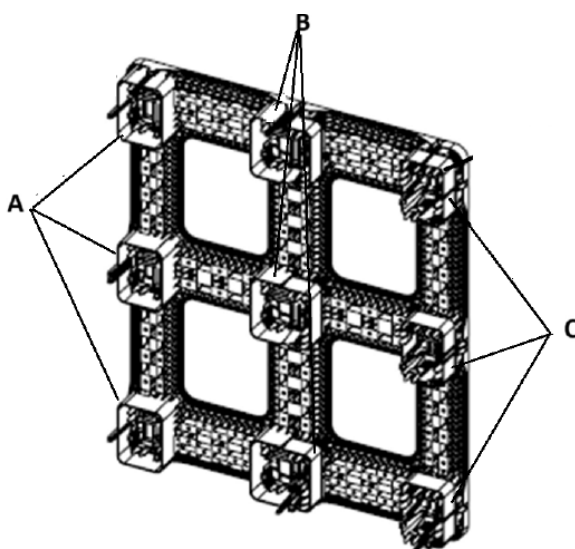

(57) Resumen: Un palé de material plástico comprende una plataforma superior (2), una plataforma inferior (3) y múltiples elementos espaciadores (4) que conectan ambas plataformas. Cada espaciador (4) incluye una porción superior (4a) que sobresale de la plataforma superior (2) y una porción inferior (4b) que sobresale de la plataforma inferior (3). Cada porción (4a, 4b) está formada por un cuerpo hueco (5a, 5b) definido por una pared perimetral (6a, 6b). El interior de cada cuerpo hueco incorpora varias lengüetas de encaje (8) y elementos receptores (9), permitiendo el acoplamiento firme entre las porciones del palé.

(19) Dirección Nacional de la Propiedad Industrial – URUGUAY

(12) Invención

(11) UY a/041242

- (51) **Clasificación Internacional:** A 01H 5/00(2018.01), A 01H 5/10(2018.01), C 12N 15/11(2006.01), C 12N 5/10(2006.01)
- (22) **Fecha de presentación:** 26/04/2021
- (86) **Fecha y nro de presentación PCT:**
- (87) **Fecha y nro de publicación PCT:**
- (30) **Datos de prioridad:** 63/016, 904 28/04/2020 US y 39182 26/04/2021 UY
- (71) **Solicitante:** MONSANTO TECHNOLOGY, LLC [US]
- (72) **Inventor:** FLASINSKI, Stanislaw [US]; CHITTOOR, Jaishree M. [US]
- (54) **Título:** MOLÉCULA DE ADN RECOMBINANTE QUE COMPRENDE ELEMENTOS REGULADORES DE PLANTAS, CÉLULAS Y SEMILLAS QUE
- (57) **Resumen:** La invención proporciona construcciones y moléculas de ADN recombinante, así como sus secuencias de nucleótidos, útiles para modular la expresión génica en las plantas. La invención también proporciona plantas transgénicas, células vegetales, partes de plantas y semillas que comprenden las moléculas de ADN recombinante unidas de forma operativa a moléculas de ADN transcribibles heterólogas, como son los métodos de su uso.

SOLICITUDES DE DISEÑOS INDUSTRIALES

(19) Dirección Nacional de la Propiedad Industrial – URUGUAY

(12) Diseño Industrial

(11) UY s/005353

- (51) Clasificación Internacional:** 14-02
(22) Fecha de presentación: 24/10/2025
(86) Fecha y nro de presentación PCT:
(87) Fecha y nro de publicación PCT:
(30) Datos de prioridad: 30/001,150 25/04/2025 US
(71) Solicitante: APPLE INC. [US]
(72) Inventor: Marine C. BATAILLE [FR]; Alex VALDMAN [US]; Markus DIEBEL [DE]; Julian JAEDE [DE]; Benjamin Andrew SHAFFER [US]; Clement TISSANDIER [FR]; Kainoa KWON-PEREZ [US]; Anne-Marie HECK [CH]; Moises HERNANDEZ HERNANDEZ [MX]; Nicolas Pedro LYLYK [AR]; Alexandre B. GIRARD [US]; Peter RIERING-CZEKALLA [DE]; Molly ANDERSON [UK]; Abidur Rahman CHOWDHURY [UK]; Richard P. HOWARTH [UK]; Thomas HOWARD [AU]; Youma OHASHI [FR]; Robert V. TANG [CA]; Clara Geneviève Marine COURTAIGNE [FR]
- (54) Título:** BANDA PARA PANTALLA MONTADA EN LA CABEZA

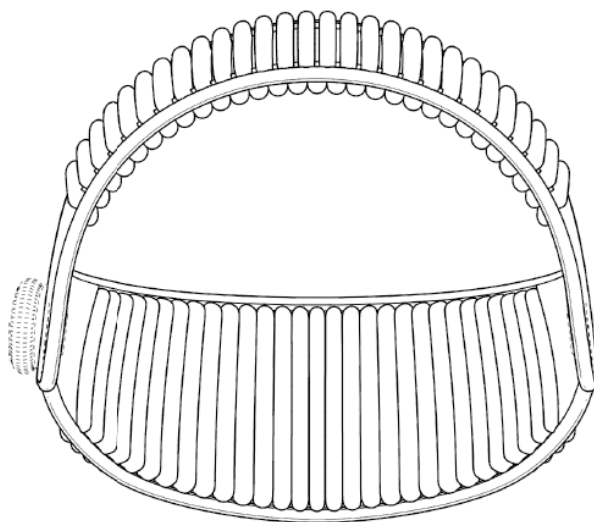

- (57) Resumen:** La presente invención se refiere a un nuevo diseño, original y ornamental de una BANDA PARA PANTALLA MONTADA EN LA CABEZA del cual lo que sigue es una descripción. Para ello se hace referencia a los dibujos adjuntos, que forman parte integral del mismo. Esta Banda puede usarse, por ejemplo, como un casco de realidad virtual, un dispositivo óptico montado en la cabeza u otros similares.

(19) Dirección Nacional de la Propiedad Industrial – URUGUAY

- (51) **Clasificación Internacional:** 09-01
(22) **Fecha de presentación:** 07/11/2025
(86) **Fecha y nro de presentación PCT:**
(87) **Fecha y nro de publicación PCT:**
(30) **Datos de prioridad:** 30/002,716 07/05/2025 US
(71) **Solicitante:** Bath & Body Works Brand Management, Inc. [US]
(72) **Inventor:** Richard Lavigne [US]; Sarah Leonard [US]; Elizabeth Bogert [US]
- (54) **Título:** BOTELLA

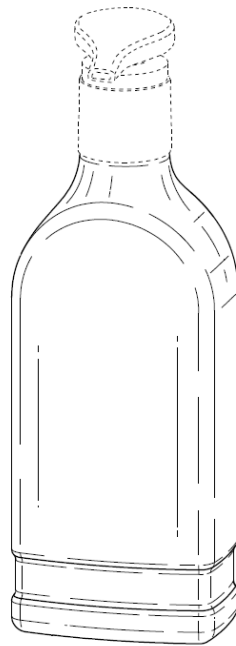

- (57) **Resumen:** Se divulga un nuevo diseño, original y ornamental de una Botella.

(19) Dirección Nacional de la Propiedad Industrial – URUGUAY

(12) Diseño Industrial

(11) UY s/005355

- (51) Clasificación Internacional:** 09-01
(22) Fecha de presentación: 07/11/2025
(86) Fecha y nro de presentación PCT:
(87) Fecha y nro de publicación PCT:
(30) Datos de prioridad: 30/002,716 07/05/2025 US
(71) Solicitante: Bath & Body Works Brand Management, Inc. [US]
(72) Inventor: Richard Lavigne [US]; Sarah Leonard [US]; Elizabeth Bogert [US]

(54) Título: BOTELLA

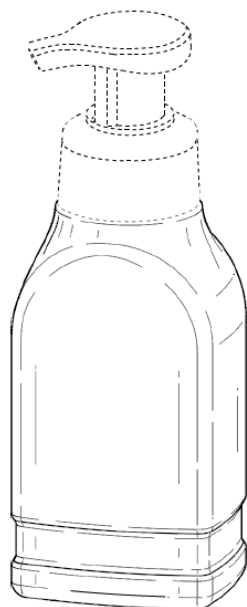

(57) Resumen: Se divulga un nuevo diseño, original y ornamental de una Botella.

(19) Dirección Nacional de la Propiedad Industrial – URUGUAY

(12) Diseño Industrial

(11) UY s/005356

- (51) Clasificación Internacional: 09-01
(22) Fecha de presentación: 07/11/2025
(86) Fecha y nro de presentación PCT:
(87) Fecha y nro de publicación PCT:
(30) Datos de prioridad: 30/002,716 07/05/2025 US y 30/018,397 15/08/2025 US
(71) Solicitante: Bath & Body Works Brand Management, Inc. [US]
(72) Inventor: Richard Lavigne [US]; Sarah Leonard [US]; Elizabeth Bogert [US]
- (54) Título: BOTELLA

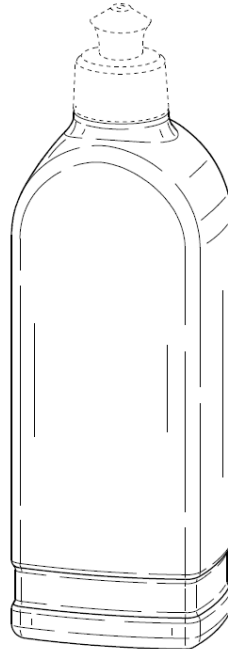

- (57) Resumen: Se divulga un nuevo diseño, original y ornamental de una Botella.

(19) Dirección Nacional de la Propiedad Industrial – URUGUAY

(12) Diseño Industrial

(11) UY s/005359

- (51) Clasificación Internacional: 09-07
(22) Fecha de presentación: 18/11/2025
(86) Fecha y nro de presentación PCT:
(87) Fecha y nro de publicación PCT:
(30) Datos de prioridad: US 30/005,272 23/05/2025 US
(71) Solicitante: Pacific Market International, LLC [US]
(72) Inventor: Andrew WAHL [US]; Nigel STEERE [US]; Clement GURREY [US]

(54) Título: TAPA PARA BOTELLA

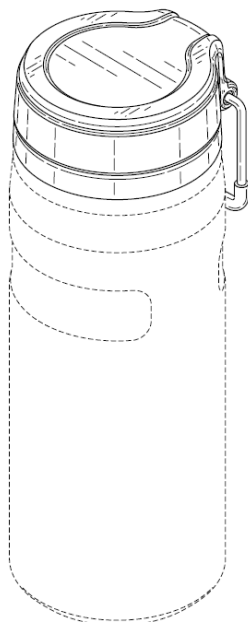

- (57) Resumen: El diseño ornamental de TAPA PARA BOTELLA, como se muestra y describe.

(19) Dirección Nacional de la Propiedad Industrial – URUGUAY

(12) Diseño Industrial

(11) UY s/005411

- (51) Clasificación Internacional: 07-07
(22) Fecha de presentación: 06/04/2026
(86) Fecha y nro de presentación PCT:
(87) Fecha y nro de publicación PCT:
(30) Datos de prioridad:
(71) Solicitante: POLISUR 2000 SIU [ES]
(72) Inventor: José Luis Fernández Santana [ES]
- (54) Título: Nevera



- (57) Resumen: Diseño nevera portatil

SOLICITUDES DE MODELOS DE UTILIDAD

(19) Dirección Nacional de la Propiedad Industrial – URUGUAY

(12) Modelo de Utilidad

(11) UY u/004971

(51) Clasificación Internacional: E 02D 11/00(2006.01), E 02D 7/00(2006.01), E 02D 15/08(2006.01), E 02D 13/00(2006.01)

(22) Fecha de presentación: 15/04/2026

(86) Fecha y nro de presentación PCT:

(87) Fecha y nro de publicación PCT:

(30) Datos de prioridad:

(71) Solicitante: Agustín Tejeira Barchi [UY]

(72) Inventor: Agustín Tejeira Barchi [UY]

(54) Título: DISPOSITIVO DE HINCADO DE MICROPILOTES

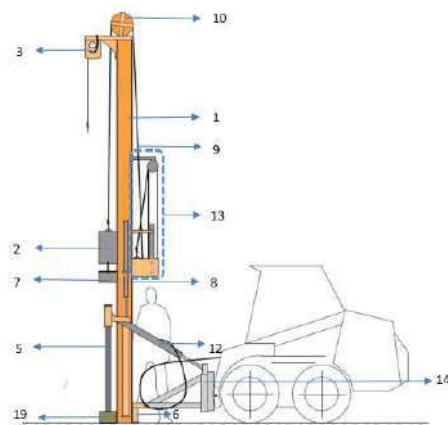

(57) Resumen: La presente invención refiere a un dispositivo que conforma un sistema de suministro e instalación eficiente y controlada de micropilotes de acero, hormigón, polímero o madera en el terreno, utilizando el impacto la vibración o el empuje de estos. Esta integración permite ejecutar fundaciones profundas en espacios reducidos, suelos blandos o apto para pilotes, garantizando velocidad, seguridad operativa, precisión geométrica y confiabilidad estructural.

SOLICITUDES DE REGISTRO DE SOFTWARE

Software

(w/000222)

Fecha de presentación: 27/03/2026

Solicitante: Carlos Alejandro Narancio [UY]

Clasificación de la obra: Programa de ordenador

Título: Monorepo

Descripción: IKI Agentic IA Kit es una plataforma de desarrollo de software que permite la creación acelerada de aplicaciones web con capacidades de inteligencia artificial. La obra se compone de dos elementos principales: (1) una estructura base que integra un servidor de aplicaciones, una interfaz de usuario web y una base de datos relacional, proporcionando los servicios esenciales para cualquier aplicación —como gestión de usuarios, autenticación segura, envío de notificaciones y monitoreo de errores—; y (2) un marco extensible de módulos reutilizables denominados "kits", diseñado para encapsular funcionalidades completas que pueden incorporarse en nuevos proyectos y ampliarse con la creación de kits adicionales según las necesidades de cada desarrollo. La plataforma incluye de origen un conjunto de kits que abarca, entre otros: un asistente conversacional con inteligencia artificial capaz de ejecutar acciones mediante instrucciones en lenguaje natural, un servicio de integración con modelos de lenguaje para obtener respuestas estructuradas, un módulo de transcripción de audio a texto, un sistema de mensajería multicanal con plantillas personalizables, un panel de administración visual configurable, y conectores con servicios externos de infraestructura y repositorios de código. El marco de kits define una arquitectura estandarizada de creación, instalación y distribución que permite a cualquier desarrollador construir nuevos módulos siguiendo las mismas convenciones, sin necesidad de modificar la plataforma base.

Software

(w/000227)

Fecha de presentación: 06/04/2026

Solicitante: Marcos Andrés Agnese Braiotta [UY]

Clasificación de la obra: Programa de ordenador

Título: Sistema de Alerta Ciudadana

Descripción: Aplicación que conecta a la ciudadanía con las autoridades para alertar de delitos que se estén cometiendo aportando datos necesarios para obtener un mejor desempeño y resultados en la prevención y disuación del delito.

Software

(w/000235)

Fecha de presentación: 15/04/2026

Solicitante: Carlos Andrés Planchón Prestes [UY]

Clasificación de la obra: Programa de ordenador

Título: cedula-uy-pdf-sign

Descripción: Programa informático desarrollado en lenguaje Python que permite la firma digital de documentos en formato PDF mediante la utilización de certificados digitales almacenados en dispositivos criptográficos compatibles con el estándar PKCS#11, tales como tarjetas inteligentes. La obra comprende funcionalidades de acceso e interacción con tokens criptográficos, selección de certificados digitales, generación de firmas digitales sobre documentos PDF y configuración de su representación visual dentro del documento. El software se encuentra diseñado para su ejecución en entornos locales y orientado a la interoperabilidad con herramientas estándar de verificación de firmas digitales.

Software

(w/000238)

Fecha de presentación: 17/04/2026

Solicitante: IFELS TRADE S.A. [UY]

Clasificación de la obra: Programa de ordenador

Título: LAM (Logique Alarm Manager)

Descripción: Solución digital de arquitectura distribuida que funciona como un sistema web para el procesamiento y análisis de datos históricos de sistemas de supervisión industrial. Es un sistema web diseñado para apoyar la gestión de alarmas industriales, mejorando la confiabilidad operativa y reduciendo riesgos. El software recolecta y procesa datos para identificar, analizar y diagnosticar problemas, evaluando el desempeño de las alarmas a través de métricas, dashboards y reportes personalizables.

Software

(w/000239)

Fecha de presentación: 17/04/2026

Solicitante: IFELS TRADE S.A. [UY]

Clasificación de la obra: Programa de ordenador

Título: LDI (Logique Data Integrator)

Descripción: Un programa de ordenador definido como una solución ETL robusta (Extract, Transform, Load) para la integración, transformación y centralización de datos. Herramienta robusta diseñada para la integración, transformación y centralización de datos provenientes de múltiples sistemas industriales y corporativos, que es capaz de extraer información de diversas fuentes (bases de datos, archivos, servicios REST, OPC, IMAP, etc.), realizar transformaciones flexibles y cargar los datos en distintos destinos, garantizando la consistencia y agilidad del flujo de datos en tiempo real para el soporte a la toma de decisiones.

ÍNDICE POR TITULARES DE MARCAS

Titular	N° Exp	Marca
AbbVie Inc.	586156	ETCRUIZE
AbbVie Inc.	586159	ETZUA
AbbVie Inc.	586158	ETFITZ
Adrián Gnini	586070	URUGUAY SIN APURO (mixta)
Adriana Gregori Reyes Rodriguez	586056	PANGEA (mixta)
Agrohim & Kemoimpex DOO Belgrade	585791	MY WAY
Akzo Nobel N.V.	585771	AXANZO
ALCARAZ S.A. y SISTEMA INTEGRAL DE ASISTENCIA MEDICA S.A.	585909	MP MEDICINA PERSONALIZADA SEMM (mixta)
ALCATEL SUBMARINE NETWORKS	586030	ASN (mixta)
Alcon Inc.	585570	VALEDA
Alejandro Barbieri García	585787	THINKRIDER
ALLIED DOMECQ SPIRITS & WINE LIMITED	586007	BEEFEATER
ALPEN-MAYKESTAG GmbH	585665	ALPEN (mixta)
ALVAREZ VIDELA RAFFAELA VICTORIA UNIPERSONAL	586171	INSTALER (mixta)
ALVAREZ VIDELA RAFFAELA VICTORIA UNIPERSONAL	586172	BEATBOX (mixta)
ALVARO CESAR	585875	DUO DESARROLLOS INMOBILIARIOS (mixta)
Angel Yeast Co., Ltd.	585767	BAKERDREAM (mixta)
Anheuser-Busch, LLC	586192	BUD LIVE
ANTONIO BANDERAS LIMITED	585779	BANDERAS
BALIARDA S.A.	585575	FICOR
BALLESTERO MARTINEZ CYNTIA ESTEFANI UNIPERSONAL	583460	S (mixta)
BARINDELLI DENIS, ANNA GABRIELA UNIPERSONAL	585759	SOLEIA (mixta)
BECROSS S.A.D. OTRO	581819	BE CROSS (mixta)
Becton, Dickinson and Company	585660	BD (mixta)
Berri Pro, Inc.	585577	BERRI FIT
BHJ A/S	585809	SCANPRO
Blackstone TM L.L.C.	585802	BXPM
Blue Caterpillar LLC	585959	SIR MACALLISTER
BODEGAS Y VIÑEDOS FAMILIA PASSADORE S.A.S.	585781	DEL MUSEO (mixta)
BOREMIX TRADE S.A.	585639	CLASE AZUL MÉXICO (mixta)
BRILIARD S.A.	586002	BIENES RAÍCES (mixta)
BRUNVEL S.A.	585194	ARTEMIS
Brutal & Viral Foodies, S.L.	586108	LA FRESERÍA (mixta)
BRW SUPRIMENTOS ESCOLARES E ESCRITÓRIO LTDA.	585755	BRW (mixta)
BUENO ALANIS CARLOS DANIEL UNIPERSONAL	584835	ALFAJOR PUNTA DELEITE DUBAI
BULLANTI DOMINGUEZ MARIA JOSE UNIPERSONAL	586027	MUNDO CHIC (mixta)

Titular	N° Exp	Marca
BURGO BATISTA LEONARDO NICOLAS UNIPERSONAL	584649	EDICIÓN LIMITADA CORDERO AMATISTA AMETHYST LAMB (mixta)
Alcaraz S.A. y Cadem S.A.	585653	SANATORIO SEMM MAUTONE (mixta)
CALYPSO S R L	584818	"CALYPSO CUIDADO Y BIENESTAR ANIMAL" (mixta)
CANABAL NIETO MARIA JOSE UNIPERSONAL	586117	CONSULTORIO PODOLOGÍA UNIÓN (mixta)
CANARIAS S.A.	585843	YERBA MATE COMPUESTA CON HIERBAS DESDE 1951 TÉ ROJO Y CENTELLA CANARIAS (mixta)
CANARIAS S.A.	585844	YERBA MATE COMPUESTA CON HIERBAS DESDE 1951 SERENA CANARIAS (mixta)
CANARIAS S.A.	585845	CANARIAS (mixta)
CANARIAS S.A.	585842	YERBA MATE COMPUESTA CON HIERBAS DESDE 1951 TÉ VERDE Y JENGIBRE CANARIAS (mixta)
CANARIAS S.A.	585839	YERBA MATE TRADICIONAL DESDE 1951 SELECCIÓN ESPECIAL CANARIAS (mixta)
CANARIAS S.A.	585840	YERBA MATE TRADICIONAL DESDE 1951 SABOR ORIGINAL CANARIAS (mixta)
CANARIAS S.A.	585841	YERBA MATE TRADICIONAL DESDE 1951 SABOR SUAVE CANARIAS (mixta)
Caren Cristina Kidd Aguirre	585758	SI MI HISTORIA AYUDA (mixta)
Carolina Mora Pereira	585745	CARO MORA INVERSIONES
CASALASCO SOCIETA' AGRICOLA S.p.A.	585569	POMI'
Casarotti caballero alejandra unipersonal	585885	ALITA (mixta)
CECILIA BRIGNONI WIBMER	584820	VALORA PREMIUM GLOBAL BRANDS (mixta)
CEDIMPE SRL SOCIEDAD DE RESPONSABILIDAD LIMITADA	579689	TECVINYL DISEÑO E IMPRESIÓN (mixta)
CERAMICA MERIDIANO, S.A.	585994	CERMER
CLARA CAFÉ SAS	586174	CLARA CAFÉ (mixta)
CLUB ATLÉTICO PEÑAROL	586150	CLUB ATLÉTICO PEÑAROL
Club Remeros Salto	585190	CLUB REMEROS SALTO (mixta)
Coldwell Banker LLC	585643	CB COLDWELL BANKER COMMERCIAL (mixta)
Coldwell Banker LLC	585644	CB COLDWELL BANKER COMMERCIAL (mixta)
COMA PAN SAS SOCIEDAD POR ACCIONES SIMPLIFICADA	585636	ABASTO (mixta)
COOPERATIVA NACIONAL DE PRODUCTORES DE LECHE (CONAPROLE)	585627	CONAPROLE 90 (mixta)
COOPERATIVA NACIONAL DE PRODUCTORES DE LECHE (CONAPROLE)	585635	A CLASES CON COLET (mixta)
CORREA ALAREO EDISON JAVIER UNIPERSONAL	585873	EL DIAMANTE VIDRIERÍA (mixta)
Crisis Text Line, Inc.	584530	AQUIESTOY (mixta)
Croco ge LLC	585669	CROCO (mixta)
CUSTODIO BRUNETTI ANAHI MARIA UNIPERSONAL	586028	AC CLUB DE CORREDORAS (mixta)
Danilo Javier Orrego Revello	585646	ZORZY (mixta)
Dardo Enrique Presa Sanchez	585799	FIBRA PLUS
DELESTEIMPORT SAS SOCIEDAD POR	586169	MOTIONSHIFT (mixta)

Titular	N° Exp	Marca
ACCIONES SIMPLIFICADA		
Diageo Brands B.V.	585567	JOHNNIE WALKER
Dong Yi	585711	M-VAVE (mixta)
DULCE SOFIA SAS SOCIEDAD POR ACCIONES SIMPLIFICADA	586107	DULCE SOFIA (mixta)
D1 S.A.S	585671	D1 (mixta)
EDUARDO MARTIN LAVENTURE	585634	HABITAR (mixta)
EL CARMEN S.A.	585942	CITRIC
Lázaro Miguel Machiavello Borghi y Eliana Carina Quiroga Souza	585956	NOSSA BEER PARA COMPARTIR CON AMIGOS (mixta)
Entonces Claro SAS	585380	POPOLO VINOS HECHOS A MANO (mixta)
EP SAS SOCIEDAD POR ACCIONES SIMPLIFICADA	586136	EP ESTUDIO PODESTÁ ABOGADOS & ESCRIBANOS (mixta)
EQUIFAX URUGUAY S.A.	585825	ID CONSENT (mixta)
Es Un Hecho Producciones Srl	585832	(figurativa)
Es Un Hecho Producciones Srl	585831	LA VELA PUERCA
ESCUELA DE IMAGEN S.R.L	585726	COSAS DE MUJERES BY VERÓNICA DANDREA (mixta)
EUROSKY SAS SOCIEDAD POR ACCIONES SIMPLIFICADA	586164	BLUE ESPACIO BLUE (mixta)
EXANTE SOCIEDAD CIVIL	585714	DOMUX MONITOR DEL MERCADO DE VIVIENDAS (mixta)
EXANTE SOCIEDAD CIVIL	585713	VITAX (mixta)
EXENTIA SAS	585940	RED FURY (mixta)
Fabian Peterlini Ferretti	585680	MONTEROSA
FABIAN SASIA	585753	LA GRAN ZAPADA (mixta)
FAGNANI MARIANELA UNIPERSONAL	584932	LA COPETONA SECOND HAND (mixta)
FALABELLA S.A	585784	REDLINE
FALABELLA S.A.	585785	REDLINE
FALABELLA S.A.	585786	REDLINE
FALABELLA S.A.	585788	TOPEX
FALABELLA S.A.	585789	TOPEX
FAMI S.R.L.	585907	FAMI (mixta)
FEDERICO CARRAU SUPPARO	586148	LA MULATA
FEDERICO NICOLAS SCIACCALUGA	586049	VELENTINI BIKES (mixta)
FEDERICO NICOLAS SCIACCALUGA	586050	HI HISUN (mixta)
FEINBERG UTHURBURU ALAIN EMANNUEL	584175	BAZAR ONLINE
FELINA INTERNATIONAL, LLC	585676	FELINA
Felipe Musetti	586015	FRONTEO (mixta)
FEMAWOR S.A.	585867	IGNEA (mixta)
Fernanda Espinosa	585823	TIR - TORNEO INTERNACIONAL DE REGGAETON (mixta)
FERNANDEZ SILVERA JULIA MARCELA UNIPERSONAL	586173	LAFONTÉ VIVE EL MOMENTO LENCERÍA (mixta)
Fernando Alfredo Lombardo	586152	ENERGIU (mixta)
Pierina Pisu y Fernando Bayardo	585587	W WORKINUY LO QUE NECESITÁS (mixta)
FERRARA CANDY COMPANY	585872	N (mixta)
GOMEZ PEREYRA ALEJANDRO; RIVERO CAVALLO ANGEL VICENTE; CAMPAL URRUTY FRANCISCO MANUEL; DE LILLA GONZALEZ JORGE DANIEL Y DE LILLA GONZALEZ GONZALO ANDRES; TIZZI ROTUNDO ROBERTO CARLOS Y	586154	TALLERES EN RED TU TALLER, TU RED (mixta)

Titular	N° Exp	Marca
DIAZ GERVASINI ALBERICO MARIANO y FERREIRA LACABANNE MARCELO ALEJANDRO		
Financière Syz SA	585816	SYZ (mixta)
Financière Syz SA	585815	SYZ
FLORENCIA LAURIA	585914	BASTONI
Florencia Tobarias Dapuzá	585774	FELISPARK
Florencia Tobarias Dapuzá	585932	PHAROS
FOSHAN SHUNDE DISTRICT YIBANG GOLF PRODUCTS, CO.,LTD.	585770	PGM (mixta)
Francisco Barragan Magallon	585973	RAIZVID (mixta)
Francisco Barragan Magallon	585972	GUANOFOL (mixta)
Francisco Barragan Magallon	585970	CAMEX (mixta)
Franklin International, Inc.	585455	TITEBOND
Froneri International Limited	585039	FRONERI (mixta)
FRUTURA URUGUAY S.A.	585850	MANDY (mixta)
FUEGOS KAP S.A.	585795	KANKAY
Full House LLC	585668	CROCOBET (mixta)
DIEGO ARMANDO RODRÍGUEZ RODRÍGUEZ y GABRIEL REISIN	585811	LEGALIS (mixta)
GABRIFER S.A.	585108	AMEERAT AL SHARQ WARDI AL-SHIYUKH AL-SHIYUKH (mixta)
GAD'S INTERNACIONAL COMPANY S.A	585887	BRICKELL (mixta)
GALYFER SOCIEDAD ANONIMA	585574	CASAPUEBLO FEELINGS
GALYFER SOCIEDAD ANONIMA	585572	CASAPUEBLO WILD FRAGANCES
GAMBETTA GARCIA NICOLAS UNIPERSONAL	585000	FÖK (mixta)
GEORGALOS HNOS. S.A.I.C.A.	585884	FULL MANÍ GEORGALOS (mixta)
GEORGALOS HNOS. S.A.I.C.A.	585883	FULL MANÍ GEORGALOS (mixta)
Gina Paola Vargas Fuentes	585953	ARTESIA (mixta)
GLADIL SOCIEDAD ANONIMA SOCIEDAD ANÓNIMA CON ACCIONES AL PORTADOR	584896	B + (mixta)
GLADIL SOCIEDAD ANONIMA SOCIEDAD ANÓNIMA CON ACCIONES AL PORTADOR	584895	BERTONI + (mixta)
GLOBAL CAR S.R.L.	585824	LYSS CHEAP AND GOOD (mixta)
GONZALEZ ACOSTA MATHIAS NICOLAS UNIPERSONAL	585174	MG+ (mixta)
GONZALEZ RODRIGUEZ CRISTIAN RODRIGO UNIPERSONAL	585649	M MENFORT (mixta)
Gonzalo Nicolas Rivero Larrosa	585901	BIOMA PAMPA (mixta)
Goodwill Trademarks Pte Ltd	586118	POLISTIL (mixta)
Gowan Crop Protection Limited	585801	FENERGY (mixta)
Gowan Crop Protection Limited	585800	FENERGY
GOYA CHULEPIN PABLO GUILLERMO UNIPERSONAL	585317	YAPEDI
Gramón Bagó de Uruguay S.A.	586012	RESTIROM GB
GRANDES PROYECTOS SAS	585191	PIXEL (mixta)
Great Banyan Electronics (SZ) Co., Ltd.	585715	XSTRIM
Greyhound Beauty S.r.l.	586102	TRUSSARDI
GRUPO COSTA SAS	585943	ERRE 16 (mixta)
GRUPO ROMA FE SRL	586181	AUTOSOFT (mixta)
GRUPO ROMA FE SRL	586182	AUTOSOFT (mixta)
Guangzhou Baopeli Watch Co., Ltd.	585830	CR CAREKISO (mixta)

Titular	N° Exp	Marca
Guangzhou Topaxen limited	585889	STYLANCE
Harria SRL	585981	ELAIA UN PRODUCTO DE SIERRAS DE AIGUÁ (mixta)
HART'S ALIMENTOS NATURAIS LTDA	585937	AUSTRALIA (mixta)
RAISA SANCHEZ MOLINA y HECTOR MATHIAS COBAS	585678	MR BANCO DE PRÓTESIS DENTAL DEL URUGUAY (mixta)
Herbalife International, Inc.	585666	BIONIQ
HORNOS DEMONTET CAMILA BELEN UNIPERSONAL	585967	TOPA (mixta)
HOWDY.COM, INC.	585738	HOWDY
Hugel Inc.	585979	HUGEL
Humberto Rossi	585913	STOPCIGARROS
HUV SRL	585637	VIVIA (mixta)
HUV SRL	585638	VIVIA (mixta)
Hypershell Co., Ltd.	585760	(figurativa)
Hypershell Co., Ltd.	585761	HYPERSHELL
IHS US INC.	585650	AVEN HOSPITALITY (mixta)
Ileana Aguirre Zabala	585798	HOW SWEET (mixta)
IMPIGRA SRL	585965	IMPIGRA (mixta)
IMPIGRA SRL	585961	(figurativa)
IMPRIMEX S.A	585950	IMPRIMEX (mixta)
INDUFRIAL S.A.	585935	INDUFRIAL
INTERPARFUMS	586103	AG (mixta)
INTERPARFUMS	586110	ANNICK GOUTAL
INVERSIONES INDUSTRIALES SERPIS S.L.	585642	AQUACLEAN FABRICS FOR LIVING (mixta)
ITERATION MOBILE S.L	586160	RADARBOT (mixta)
JABELOR S.A.	585756	AQUILA
JEAN DUBOST	585630	LAGUIOLE JEAN DUBOST (mixta)
JF Trading SAS	586052	JF TRADING
Hernan Ihojan Suarez Montero y Jhojam Durango Calderon	585847	VALEANO
Joaquín Ansolabehere Rodríguez	585733	AL TOQUE LO LLEVO DURAZNO APP AL TOQUE LO LLEVO (mixta)
Marcos Federico Robello; Tomás Granella Vickers; Bautista Granella Vickers y Joaquín Lautaro Ojeda	586187	GUCHINI (mixta)
Joint Stock Company "BIOCAD"	585835	LYMORVIA
NICOLE PIQUEREZ SASEN; FELIPE CAPUTO ARCOS y JORGE EUSEBIO CUNIETTI BACELO	585947	AUDIT AGRO (mixta)
Jose Arcadio Carbajales	585095	ENXEBRE TRABAJOS EN HIERRO (mixta)
Jose Pedro Páez	585790	FRATELLI BAR DE PASTAS
JOYALL (WEIHAI) TIRE CO., LTD.	585776	JOYALL (mixta)
JOYALL (WEIHAI) TIRE CO., LTD.	585777	GIANROI (mixta)
Juan Gimenez	586063	BOX TO BOX (mixta)
Juan Ignacio de los Santos Peyroulou	585958	DULCE SOFIA ENDULZAMOS TU DIA
JUAN LEOPOLDO GREEN	585621	WINXS (mixta)
Nicolas Rodriguez Sosa y Juan Manuel Rosa Carril	585690	CROVA
Julio Sanchez dos Santos	585040	SAN FRANCISCO AGUA MINERAL (mixta)
Kabour Group yerba mate L.L.C	585672	JARITA (mixta)
Kaizen Gaming International Limited	585978	B (mixta)
Kaizen Gaming International Limited	585231	BETANO

Titular	N° Exp	Marca
Kaizen Gaming International Limited	585977	BETANO
Kaizen Gaming International Limited	585237	B (mixta)
Keystone Animal Health, LLC, doing business as Cornerstone Animal Health	585588	CATTLEZEN
KYMAB Limited	585895	ADURAMLY
LABCI SAS	586061	LABCI (mixta)
Lafang Jiahua Co., Ltd.	586032	(figurativa)
Lafang Jiahua Co., Ltd.	586031	LOVEFUN (mixta)
Laston S.A.	585702	NUBIRA LABS (mixta)
LC AGRO S.A.	586024	DON GUIDO (mixta)
LC AGRO S.A.	586026	BRUNING (mixta)
LC AGRO S.A.	586025	TORINO (mixta)
LC AGRO S.A.	586023	INVICTA (mixta)
LC WAIKIKI MAGAZACILIK HIZMETLERI TICARET ANONIM SIRKETI	586125	X SIDE (mixta)
LC WAIKIKI MAGAZACILIK HIZMETLERI TICARET ANONIM SIRKETI	586126	SOUTHBLUE (mixta)
LC WAIKIKI MAGAZACILIK HIZMETLERI TICARET ANONIM SIRKETI	586122	LCW HOME (mixta)
LC WAIKIKI MAGAZACILIK HIZMETLERI TICARET ANONIM SIRKETI	586121	LCW DREAM (mixta)
Legado Cinco SAS	585810	(figurativa)
Legado Cinco SAS	585804	FORJA
LETICIA MARCENARO	586014	GARANTIDO NEGOCIOS GANADEROS
L.H IMPORTACIONES S.A.S.	585933	TIMELIN
LI, DONGXU	585719	ARDILLA ROJA (mixta)
Li Meihong	585775	SHAKEBAR (mixta)
LIBERTY WALK SAS SOCIEDAD POR ACCIONES SIMPLIFICADA	583303	LIBERTY AGRO (mixta)
LIBERTY WALK SAS SOCIEDAD POR ACCIONES SIMPLIFICADA	583304	LIBERTY AGRO (mixta)
Liquor Group, Inc.	585852	MAMAJUANA
LIRION SAS	586059	RIEGOSUR (mixta)
LIVCHICH PRIETO NATALIA KATIUSKA UNIPERSONAL	585673	K-TEA BLENDS (mixta)
LOPEZ REYES SILVIA ANDREA UNIPERSONAL	586170	ECOMOR (mixta)
L'OREAL	585992	IDÔLE BERRY LATTE (mixta)
LOSADA FERNANDEZ ALEJANDRO JAVIER UNIPERSONAL	585689	CAMBIEMOS
LUCO LTDA. SOCIEDAD DE RESPONSABILIDAD LIMITADA	585655	K (mixta)
LUCO LTDA. SOCIEDAD DE RESPONSABILIDAD LIMITADA	585651	KREMA (mixta)
LUCO LTDA. SOCIEDAD DE RESPONSABILIDAD LIMITADA	585560	LUCO NEUMATICOS (mixta)
LUIS ALBERTO CORDOBA ANTUNEZ unipersonal	586175	APITOXINAEQUEGUAY
LUIS ALBERTO CORDOBA ANTUNEZ unipersonal	586180	EXTRACTODEPOLENELQUEGUAY
LUIS ALBERTO CORDOBA ANTUNEZ unipersonal	586179	MIELELQUEGUAY
LUIS ALBERTO CORDOBA ANTUNEZ unipersonal	586178	ATOMIZADORDEPROPOLEOSELQUEGUAY
LUIS ALBERTO CORDOBA ANTUNEZ	586176	YARZAGUMBACORDYCEPSSINENSISOPHI

Titular	N° Exp	Marca
unipersonal		OCODYCEPSSINENSIS
LUIS ALBERTO CORDOBA ANTUNEZ unipersonal	586177	EXTRACTODEPROPOLEOSELQUEGUAY
MALLORCA HELGUERA MARIA NOEL UNIPERSONAL	585192	MARIA NOEL MALLORCA HELGUERA (mixta)
Marcos Taranto Codner	586101	AQUAX SEMBRANDO EL FUTURO DEL RIEGO (mixta)
María Cristina Zen Iriart	585849	MASAHORRO
MARÍA ESTELA ALVARENGA	585848	TESSERA REAL ESTATE (mixta)
María Lucia De Marco Tzorn	586071	MM MAGNA RAÍZ (mixta)
MARTINEZ RODRIGUEZ MARTIN FEDERICO UNIPERSONAL	586168	GO SMART (mixta)
Matías Rótulo De León	586119	LA GATA RUSA
Matilde Pacheco Sierra (Unipersonal)	586044	CHARLIE XRAY (mixta)
MAURICIO TOMÉ FERNÁNDEZ	585727	ESTUDIO TOMÉ ABOGADOS DESDE 1888 (mixta)
MERCAX S.A.	585946	LEVANA MAX (mixta)
MG STUDIO SAS	584746	WECOM (mixta)
Micaela Acosta Gutierrez	585803	LIQUID BIRTH (mixta)
Luis Emilio Franco y Miguel Angel Menossi Sosa	585749	COSTA ESTE SERVICIOS (mixta)
Luis Emilio Franco y Miguel Angel Menossi Sosa	585752	COSTA ESTE SERVICIOS (mixta)
MISS SALENSE - MANUFATURA DE PALHAS LTDA	585934	MISS SALENSE (mixta)
Moladir sa	585652	BONITA (mixta)
Mondelez Argentina S.A	585659	BELDENT SUPERFRESH
Mónica Andrea Antúnez Seveso	585732	PODIUM LEGAL
MOREIRA ACUÑA SILVIA UNIPERSONAL	585757	SOÑANDO EN GRANDE SIMOA ¡SÉ FELIZ AQUÍ! (mixta)
MOSCA HNOS. S.A.	585615	POPBAND (mixta)
Motordil LLC	585974	MOTORDIL (mixta)
MOTZ PEREZ BELEN REGINA UNIPERSONAL	586166	DESAFÍO 1000 EN 30 (mixta)
MUNICH, S.L.	586193	X MUNICH (mixta)
Natalia Gissel Figueredo Nacer y FIGUEREDO NACER NATALIA GISSEL Y CARDANI FIGUEREDO SOL SOCIEDAD DE HECHO	583908	INSTITUTO SAVEZ
Néstor Neil Criscio Gómez	585858	ENJOY COMPADRE
Néstor Neil Criscio Gómez	585857	COYOTE
Néstor Neil Criscio Gómez	585859	FEMENINA FM
Néstor Osvaldo Criscio Gelmi	585854	AIRE FM
Néstor Osvaldo Criscio Gelmi	585856	LA HIENA
Néstor Osvaldo Criscio Gelmi	585853	LACOSTA FM
NICOLAS Alejandro Vaz Rodriguez unipersonal	585812	MVD PRIME REAL ESTATE (mixta)
NILECOR S.A.	585716	W WORKWAY (mixta)
NOCELLI CISNEROS MARIA VANESSA UNIPERSONAL	585926	360 REVESTIMIENTOS (mixta)
Nofrock SAS	577715	CHOCOMILK
Nokia Corporation	586083	NOKIA CONNECTING INTELLIGENCE
NUÑEZ GARCIA CAMILA UNIPERSONAL	586081	CENTRO INTERDISCIPLINARIO REDALUZ (mixta)

Titular	N° Exp	Marca
NUÑEZ RUIZ ALEXANDRA VANESSA UNIPERSONAL	586115	PEKES BY ALE NUÑEZ (mixta)
NUÑEZ RUIZ ALEXANDRA VANESSA UNIPERSONAL	586116	PEKES BY ALE NUÑEZ (mixta)
NUTRICIENCIA S.R.L.	586131	NUTRICIENCIA
OFICINAS PICCARDO SA	586095	OP NEGOCIOS INMOBILIARIOS DESDE 1925 (mixta)
OlaCar, LLC	586097	OLACAR (mixta)
OLIVERA COLMAN HECTOR UNIPERSONAL	585585	LUMBRA
OLIVERA MEZQUITA MARCELO JAVIER UNIPERSONAL	586132	OK ORDEK SPORT (mixta)
OLIVERA VAZQUEZ YONH FITZCHERALD UNIPERSONAL	586029	SAN AGUSTÍN (mixta)
OMEGA SA (OMEGA AG) (OMEGA LTD.)	585592	SPEEDMASTER
OMEGA SA (OMEGA AG) (OMEGA LTD.)	585593	DE VILLE
ORBE DO BRASIL ACESSORIOS AUTOMOTIVOS LTDA.	585445	ORBE (mixta)
ORIHUELA SUPPARO MARIO PATRICIO UNIPERSONAL	584351	VINOS SALÚ (mixta)
OURO FINO SAÚDE ANIMAL LTDA.	585609	ENFRENT
OURO FINO SAÚDE ANIMAL LTDA.	585610	TULAXX
OURO FINO SAÚDE ANIMAL LTDA.	585611	ISOCOX
OURO FINO SAÚDE ANIMAL LTDA.	585612	OUROFINO
OURO FINO SAÚDE ANIMAL LTDA.	585613	OURO FINO SAÚDE ANIMAL
OURO FINO SAÚDE ANIMAL LTDA.	585614	OUROFINO URUGUAY
OURO FINO SAÚDE ANIMAL LTDA.	585607	LACTOFUR
OURO FINO SAÚDE ANIMAL LTDA.	585608	RESOLUTOR
OURO FINO SAÚDE ANIMAL LTDA.	585999	IMPACTO SPRAY (mixta)
OURO FINO SAÚDE ANIMAL LTDA.	586000	FLUATAC DUO (mixta)
OURO FINO SAÚDE ANIMAL LTDA.	586001	FLUATAC DUO (mixta)
OURO FINO SAÚDE ANIMAL LTDA.	585594	NEXLANER
OURO FINO SAÚDE ANIMAL LTDA.	585595	COLOSSO BLACK
OURO FINO SAÚDE ANIMAL LTDA.	585606	MELOXIFIN 2%
OURO FINO SAÚDE ANIMAL LTDA.	585605	SINCROMAIS
OURO FINO SAÚDE ANIMAL LTDA.	585604	FOSBION B12
OURO FINO SAÚDE ANIMAL LTDA.	585602	SINCROGEST INJETABLE
OURO FINO SAÚDE ANIMAL LTDA.	585601	SINCROGEST DISP INTRV
OURO FINO SAÚDE ANIMAL LTDA.	585600	SINCROFORTE
OURO FINO SAÚDE ANIMAL LTDA.	585599	SINCROCIO
OURO FINO SAÚDE ANIMAL LTDA.	585596	SUPERHION
OURO FINO SAÚDE ANIMAL LTDA.	585597	EVOL
OURO FINO SAÚDE ANIMAL LTDA.	585598	SINCRO ECG 6000
PALLADIUM GESTION, S.L.	585712	BLESS COLLECTION HOTELS (mixta)
Pasaco S.A.	585654	PMX POWER MAXX (mixta)
PAZ GARCIA VICTOR ANDRES UNIPERSONAL	585584	V VICMAR & CIA EQUIPAMIENTOS COMERCIALES (mixta)
PEREIRA, ALFREDO	585566	MR. R (mixta)
PEREIRA CASTRO MARCELO EZEQUIEL UNIPERSONAL	585792	TRESESENTA
PEREIRA DA COSTA ENRIQUE MARCELO UNIPERSONAL	585692	MECÁNICA TOTAL (mixta)
PERNOD RICARD	585721	THE SPLIT DRINKS
Pernod Ricard Argentina S.R.L.	586040	(figurativa)
PETROLIAM NASIONAL BERHAD	585580	PETRONAS PROGRIS

Titular	N° Exp	Marca
PETROLIAM NASIONAL BERHAD	585583	PETRONAS PROKOMP
PETROLIAM NASIONAL BERHAD	585582	PETRONAS PROHYL
PETROLIAM NASIONAL BERHAD	585581	PETRONAS PROGEAR
PETROLIAM NASIONAL BERHAD (PETRONAS)	585718	PETRONAS PROHYD
Phillips 66 Company	585952	PHILLIPS 66 SAF SUSTAINABLE AVIATION FUEL (mixta)
Pia Pedemonte	586140	ESPACIO MANTRA
POLONI ROLDAN ANDREA LIZET UNIPERSONAL	585924	HOLA MAMÁ ROPITA PARA ESTRENAR MUNDO (mixta)
POLONI ROLDAN ANDREA LIZET UNIPERSONAL	585925	HOLA MAMÁ ROPITA PARA ESTRENAR MUNDO (mixta)
PONCHO PATRIA SAS	585565	PONCHO PATRIA
PORTOVENUS S.A.	586114	SERENA MENTE (mixta)
Pueblos del Este SRL	584780	PUEBLO RIVERO
Rainer Schuh	585987	SCHUH
Ramiro Pino	585704	TREBOLT
RBC COIME LTDA	586037	PET CONNECTIONS (mixta)
REVETRIA RIO MONICA ANDREA UNIPERSONAL	585541	MIEL LAS RAQUELITAS (mixta)
ReVive Skincare LAB LLC	586057	RÉVIVE (mixta)
RIOS RAMIREZ MARIA ESTHER UNIPERSONAL	585302	MER EVENTOS. REINA INTEGRAL RIO NEGRO (mixta)
RIVERO CHIAPPARA, EDWARD ANDRES	585984	AUTO NORTE
ROBAINA GRIOTTI, GERMAN DANIEL	585681	K KAPIKALA (mixta)
RODRIGUEZ SPINDOLA GUSTAVO ARIEL UNIPERSONAL	584218	THRIVING HOUSE
RUELLA BRADFORD JUAN GABRIEL UNIPERSONAL	586112	EL HORNERO ESTABLECIMIENTO ECOSOCIAL (mixta)
SAINT GOBAIN ARGENTINA S.A.	585720	MEGAFLEX
SAINT JULIEN S.A.	586146	BRAVE BY MAISON SAINT JULIEN
SAINT JULIEN S.A.	586145	BRAVURA BY MAISON SAINT JULIEN
SAN GREGORIO GANADERA LTDA	586161	SAN GREGORIO GANADERA (mixta)
PABLO GUSTAVO NOVIELO y SANDRO CORREA	585670	SEGURIDAD 365 (mixta)
SCHOTT Pharma AG & Co. KGaA	583536	SYRIQ XLINK (mixta)
SCHOTT Pharma AG & Co. KGaA	583507	SYRIQ BIOPURE XLINK (mixta)
SDK, SAS	585964	CIAO (mixta)
Sebastián Radiccioni	584421	AXIS CLÍNICA DE REHABILITACIÓN Y MOVIMIENTO (mixta)
SEVEL URUGUAY S.A.	586129	SEVEL ENERGY (mixta)
Shandong Rippa Machinery Co., Ltd.	585724	RIPPA (mixta)
SHANGHAI INNOVEX MEDICAL CO., LTD.	585710	SPRINGEDGE (mixta)
SharkNinja Operating LLC	585750	SHARK
SharkNinja Operating LLC	585751	NINJA
Shenzhen Flamma Innovation Co.,Ltd	585894	FLAMMA (mixta)
Shenzhen Mooer Audio CO.,LTD.	585893	GTRS (mixta)
Shenzhen Mooer Audio CO.,LTD.	585896	MOOER (mixta)
Shift Labs SAS	585986	REDMERCH (mixta)
SHIMANO INC.	586143	R RUSTRESIST (mixta)
SIDENA SA	585782	AURA (mixta)
SILICON2 Co., LTD.	585772	MOIDA
SILVEIRA CARCOT RAMIRO DAMIAN	585769	LUM HAUS

Titular	N° Exp	Marca
UNIPERSONAL		
SILVEIRA CARCOT RAMIRO DAMIAN UNIPERSONAL	585763	LÜM HAUS LUMINARIAS & DISEÑO (mixta)
SILVEIRA MORENO FABIO DAVID UNIPERSONAL	586069	REINO VISUAL PRODUCCIONES (mixta)
SILVEIRA VERGARA MATHIAS UNIPERSONAL	585496	SILVER HOUSE (mixta)
Skell Inc.	585619	BUG-A-SALT
SMARTMOVING S.A.S	585701	ZONA DE ELÉCTRICOS (mixta)
SODIO SRL	585797	SODIO
Sofia Sandoval	585697	CASA AJNA (mixta)
SOFTYS S.A.	585780	LADYSOFT DIARIOS LARGOS PROTECCIÓN PLUS TELA SUAVE 2X MÁS ABSORCIÓN 20% + LARGOS 30 UNIDADES HIPOALERGÉNICO SUAVIZA OLORES (mixta)
Stannah Lifts Holdings Limited	582933	UPLIFTS
TAJONO S.A.S.	585564	T TAI (mixta)
TECHEIRA GONZALEZ AMARILDO JUNIOR, FAGUNDEZ FERRON ANA LAURA Y OTROS SOCIEDAD DE HECHO	585954	VALHALLA BURGER (mixta)
The Goodyear Tire & Rubber Company	585265	(figurativa)
TIMAB MAGNESIUM	586194	PHIX-UP (mixta)
TINSATUR S.A.	586005	MUSEO TALLER DE CASAPUEBLO (mixta)
TKFG SAS	586051	JACK&POLISH (mixta)
Transnetwork LLC	584525	MOVANTIS (mixta)
TRAUPEN SAS SOCIEDAD POR ACCIONES SIMPLIFICADA	585866	ONIX (mixta)
TRAUPEN SAS SOCIEDAD POR ACCIONES SIMPLIFICADA	585783	ONIX (mixta)
TRELMO SOCIEDAD ANONIMA	584592	EIKEEL (mixta)
TWENTY TWENTY PRODUCTIONS LIMITED	585813	PRIMERAS CITAS (mixta)
Twin Finance S.A.S.	586011	URYT
Twin Finance S.A.S.	586010	TWIN STABLECOINS (mixta)
Twin Finance S.A.S.	586009	TWIN STABLECOINS (mixta)
UBERTI ALVEZ PAULA UNIPERSONAL	585746	ONDA MAGNÉTICA
UENO FOODS SRL	586151	UENO
UNIÃO QUÍMICA FARMACÊUTICA NACIONAL S.A.	586066	AGESPIRIN AGENER
Unnecto Holding Limited	585897	UNNECTO (mixta)
Juan José MAUAD RODRÍGUEZ; Danilo MAUAD CUADRA y Valentin ALONSO ZURMENDI	586092	QUÉ GRANOLA (mixta)
VARELA BARREIRO ANDREA INES Y DE SOUZA FRANCO VANESSA AUGUSTA SOCIEDAD DE HECHO	586165	CINEAZUL UY (mixta)
Vertex Pharmaceuticals Incorporated	585748	(figurativa)
Vertex Pharmaceuticals Incorporated	585744	(figurativa)
VIAJES EL CORTE INGLÉS, S.A.	585980	VIAJES EL CORTE INGLÉS
Thomas Planas; Felicitas Mendonca Azinheira y Victor Planas	585640	HEYBLACKK (mixta)
Victoria Kutscher y Victoria Lancieri	584635	O (mixta)
VIERA MELO MONICA ELIZABETH UNIPERSONAL	585687	TAXI EXPRESS (mixta)

Titular	N° Exp	Marca
Viña del Pedregal SpA	585904	ADA
VIRTUALSOFT SERVICIOS & SOFTWARE S.A.S.	586157	ANDES GAMING (mixta)
VITELIO BRUNO MARIA CECILIA UNIPERSONAL	585881	SAPERE (mixta)
WALMUR LTDA.	586003	WALMUR (mixta)
WESTHUB SAS	585828	WESTHUB
William Grant & Sons Limited	585549	HIGHLAND WARRIORS
William Grant & Sons Limited	585550	KING CHARLES II
Yatek S.A.	584197	POR AMOR A LAS MASCOTAS
YROA MACHADO FEDERICO UNIPERSONAL	586072	DEMATES (mixta)
ZAPATA NEIFERT AGUSTIN EUGENIO UNIPERSONAL	585927	BO'TIQUE MUEBLES (mixta)
ZEOLI HOCHMAN LUIGI UNIPERSONAL	580320	MECCHI (mixta)
030 MARCAS E PATENTES S.A	585723	IMPERIO 0.0 (mixta)
030 MARCAS E PATENTES S.A	585722	IMPERIO HELLES (mixta)
'47 Brand, LLC	585754	THE FATHER OF ALL DAD HATS

ÍNDICE POR TITULARES DE FRASES PUBLICITARIAS

Titular	N° Exp	Marca
ADRIANA BERMÚDEZ	585586	#INVITACIÓNÉPICAPARAVOS. #NOS MOVEMOS POR/X AMOR A TODOS. #NOS MOVEMOS POR/X AMOR A VOS.
Carolina Mora Pereira	585747	ENTENDER PARA INVERTIR
MEGAL S.A.	585709	MEGAL, INNOVAMOS CON ENERGÍA
NILECOR S.A.	585717	EQUIPANDO TU DÍA
POLAKOF Y CIA S.A.	585695	GRANJA LA SONRISA. TE SACA UNA SONRISA.
THE BANK OF NOVA SCOTIA	585696	TIENES MÁS DE LO QUE CREES

ÍNDICE

LISTADO DE CÓDIGOS UTILIZADOS EN EL BOLETÍN	8
LISTADO DE AGENTES DE LA PROPIEDAD INDUSTRIAL.....	13
SOLICITUDES DE MARCAS Y OTROS SIGNOS	27
Marcas Solicitadas.....	27
Frasas Publicitarias Solicitadas.....	163
CONCESIONES DE MARCAS Y OTROS SIGNOS	165
Marcas Concedidas.....	165
DESESTIMACIONES DE MARCAS Y OTROS SIGNOS.....	171
Marcas Desestimadas	171
Marcas Tenidas por Desistidas (Art. 92 D. 34/999)	171
MODIFICACION DE RESOLUCIONES.....	173
Renovaciones de Marca con Resolución Modificada.....	173
CANCELACION POR FALTA DE USO DE MARCAS Y OTROS SIGNOS	174
Marcas Canceladas por Falta de Uso.....	174
RENOVACIONES DE MARCAS Y OTROS SIGNOS.....	175
Marcas Renovadas.....	175
TRANSFERENCIAS INSCRIPTAS	178
Transferencias de marcas, inscriptas	178
Transferencias de frases publicitarias, inscriptas.....	185
Transferencias de patentes, inscriptas.....	185
CAMBIOS DE NOMBRE INSCRIPTOS	186
Cambios de nombre de marcas, inscriptos.....	186
CAMBIOS DE DOMICILIO INSCRIPTOS.....	188
Cambios de domicilio de marcas, inscriptos	188
RENUNCIAS INSCRIPTAS	191
Renuncias totales de marcas, inscriptas.....	191
RESOLUCIONES DE RECURSOS Y REIVINDICACIONES.....	192
Resoluciones de marcas, revocadas por DNPI	192
CONCESIONES DE PATENTES.....	193
Patentes concedidas	193
Diseños industriales concedidos	193
DESESTIMACIONES Y ABANDONOS DE PATENTES	194
Patentes desestimadas.....	194
Modelos de utilidad desestimados.....	194
DESISTIMIENTOS DE PATENTES.....	195
SOLICITUDES DE PATENTES DE INVENCION.....	196
SOLICITUDES DE DISEÑOS INDUSTRIALES	200

SOLICITUDES DE MODELOS DE UTILIDAD	206
SOLICITUDES DE REGISTRO DE SOFTWARE.....	207
ÍNDICE POR TITULARES DE MARCAS.....	209
ÍNDICE POR TITULARES DE FRASES PUBLICITARIAS	220
ÍNDICE.....	221

Depósito legal 325.532
(N° 357)
Impreso en D.N.P.I.
E-mail: administracion.dnpi@miem.gub.uy
Rincón 719 Telefax 2840 1234
C.P. 11.000
Montevideo – Uruguay

Montevideo, 15 de mayo de 2026

