

Boletín de la Propiedad Industrial

Nº 331

República Oriental del Uruguay

Ministerio de Industria, Energía y Minería
Dirección Nacional de la Propiedad Industrial

11/04/2025



Ministerio
**de Industria,
Energía y Minería**

Dirección Nacional
de la Propiedad Industrial

República Oriental del Uruguay



Ministerio
**de Industria,
Energía y Minería**

*Dirección Nacional de la
Propiedad Industrial*

BOLETÍN
DE LA PROPIEDAD
INDUSTRIAL

ISSN 2301 – 1777
Impreso en D.N.P.I.
Permiso N° 2160 (Biblioteca Nacional)
URUGUAY

REPÚBLICA ORIENTAL DEL URUGUAY



MINISTERIO DE INDUSTRIA, ENERGÍA Y MINERÍA

DIRECCIÓN NACIONAL DE LA PROPIEDAD INDUSTRIAL

DRA. FERNANDA CARDONA
MINISTRA DE INDUSTRIA, ENERGÍA Y MINERÍA

DRA. EUGENIA VILLAR
SUBSECRETARIA
MINISTERIO DE INDUSTRIA, ENERGÍA Y MINERÍA

DR. MAG. RODRIGO DÍAZ
DIRECTOR GENERAL DE SECRETARÍA
MINISTERIO DE INDUSTRIA, ENERGÍA Y MINERÍA

DRA. MARIANELA DELOR
DIRECTORA TÉCNICA DE LA PROPIEDAD INDUSTRIAL
MINISTERIO DE INDUSTRIA, ENERGÍA Y MINERÍA

de acuerdo a lo establecido por los artículos 80 y 101 de la Ley
N° 17.011 de fecha 25 de Setiembre de 1998 ésta es la
Publicación Oficial de la Dirección Nacional de la Propiedad
Industrial, Unidad Ejecutora del Ministerio de Industria, Energía
y Minería, cuyo cometido sustantivo es administrar y proteger el
derecho de la Propiedad Industrial.

RINCON 719 – Teléfono 2900 0658 – C.P. 11.000

e-mail: secretaria.dnpi@miem.gub.uy

<http://www.miem.gub.uy>

SOLICITUDES DE MARCAS Y OTROS SIGNOS

Marcas Solicitadas

El procedimiento utilizado no permite en todos los casos reproducir con exactitud los distintos matices de los colores.

Para oír los audios de las Marcas Sonoras que se publiquen en el presente Boletín debe ingresar por el siguiente link

<https://www.gub.uy/ministerio-industria-energia-mineria/comunicacion/publicaciones/repositorio-marcas-sonoras>

(210) **562697** (540)
 (730) **CERVIERI LORES VANESSA Y
 CERVIERI LORES CAROLINA
 SOCIEDAD DE HECHO; UY**
 (220) 15/05/2024
 (511) **28 (S/D)**
 (740)

ROMOTITA

(210) **564274** (540)
 (730) **RAMOS GUICHON MARIA X Y SILVA
 BARCELO FERNANDO SOCIEDAD DE
 HECHO; UY**
 (220) 26/06/2024
 (511) **35 (S/D) y 44 (S/D)**
 (740)

(591) negro, verde, blanco



(210) **569099** (540)
 (730) **RODRIGUEZ PEZZINO LUCIA
 UNIPERSONAL; UY**
 (220) 02/12/2024
 (511) **35 (S/D), 41 (S/D) y 43 (S/D)**
 (740)

(591) #ffffff; #000000; #f18733; #c9d75e; #0f6b60;
 #e94d8c



(210) **569394** (540)
(730) **Servicio Oficial de Difusión**
Representaciones y Espectáculos
(S.O.D.R.E.); UY
(220) 12/12/2024
(511) **41**
(740)

(591) Blanco y negro



(210) **569605** (540)
(730) **GREEN BIKE SOCIEDAD DE**
RESPONSABILIDAD LIMITADA; UY
(220) 18/12/2024
(511) **12 (S/D) y 35**
(740)

(591) verde, blanco y gris



(210) **570105** (540)
(730) **SHAOZHONG CHENG; CN**
(220) 09/01/2025
(511) **35**
(740)

THX 1999 SAS

(210) **570802** (540)
(730) **HIGHER EDUCATION S.L.**; ES
(220) 29/01/2025
(511) **41**
(740)

(591) AZUL, BLANCO, CELESTE



(210) **570803** (540)
(730) **HIGHER EDUCATION S.L.**; ES
(220) 29/01/2025
(511) **41**
(740)

(591) AZUL, CELESTE, BLANCO



(210) **570864** (540)
(730) **ELECTRA GLOBAL SAS**; UY
(220) 31/01/2025
(511) **3 (S/D), 8 (S/D), 11 (S/D) y 26 (S/D)**
(740)

(591) c7AE6A (Dorado), 000000 (negro), blanco



(210) **570881** (540)
(730) **MAXIMILIANO CARDOZO; TOMAS
DE LOS SANTOS y JUAN PÉREZ
RODRÍGUEZ; UY**
(220) 31/01/2025
(511) **25 (S/D)**
(740)

(591) Blanco, gris y Negro



(210) **571218** (540)
(730) **CASA IGUAL SAS; UY**
(220) 12/02/2025
(511) **20 (S/D) y 35 (S/D)**
(740)

(591) 54BDC0, 2A44A7, FFFFFFF, FDB100,
EC3317, FE7F0D, 058337, FD9CA9

**CASA
IGUAL**

(210) **571403** (540)
(730) **PALACIO, MARCELO ANTONIO;
PALACIO, SILVINA ELIZABETH;
PALACIO, JULIO CESAR; AR**
(220) 18/02/2025
(511) **30**
(740)

(591) rojo, amarillo, gris, todos en distintos
tonos, blanco.



(210) **571404** (540)
(730) **PALACIO, MARCELO ANTONIO;**
PALACIO, SILVINA ELIZABETH;
PALACIO, JULIO CESAR; AR
(220) 18/02/2025
(511) **30**
(740)

(591) Rojo, amarillo, azul, gris; todos en distintos tonos, blanco.



(210) **571430** (540)
(730) **FERREIRA ROMERO DIEGO MARTIN**
Y DE CARLI OLIVERA MARIANA
SOCIEDAD DE HECHO; UY
(220) 19/02/2025
(511) **28 y 41**
(740)



(210) **571604** (540)
(730) **SEOANE CARRIER MARIA JOSE**
UNIPERSONAL; UY
(220) 25/02/2025
(511) **44**
(740)

(591) Verde, azul, celeste, todos en distintos tonos, blanco y negro.



(210) **571638** (540)
(730) **LAURO GIMENO BRUNO**
UNIPERSONAL; UY
(220) 26/02/2025
(511) **29 (S/D)**
(740)



(210) **571665** (540)
(730) **ELIZALDE MONEDA ALVARO**
UNIPERSONAL
; UY
(220) 27/02/2025
(511) **35 (S/D)**
(740)



(210) **571676** (540)
(730) **Urdiozola Lemos, Camilo**
UNIPERSONAL; UY
(220) 27/02/2025
(511) **37**
(740)

(591) blanco y azul



(210) **571740** (540)
(730) **BOOT CAMP SRL; UY**
(220) 27/02/2025
(511) **25 (S/D) y 41 (S/D)**
(740)

POWER CAMP

(210) **571744** (540)
(730) **BOOT CAMP SRL; UY**
(220) 27/02/2025
(511) **25 (S/D) y 41 (S/D)**
(740)

(591) AMARILLO, BLANCO Y NEGRO



(210) **571749** (540)
(730) **BARBATO TELIZ MAURO JAVIER Y
BARBATO TELIZ BRUNO JAVIER
SOCIEDAD DE HECHO; UY**
(220) 27/02/2025
(511) **3**
(740)

(591) blanco y negro



(210) **571750** (540)
(730) **BARBATO TELIZ MAURO JAVIER Y
BARBATO TELIZ BRUNO JAVIER
SOCIEDAD DE HECHO; UY**
(220) 27/02/2025
(511) **35 (S/D)**
(740)

(591) blanco y negro



(210) **571786** (540)
(730) **ESNAL TATO BERNARDO ZELMAR
(UNIPERSONAL); UY**
(220) 28/02/2025
(511) **29, 31 y 44**
(740)

(591) No se reivindican.



(210) **571881** (540)
(730) **BYRNA TECHNOLOGIES INC.; US**
(220) 05/03/2025
(511) **13 (S/D)**
(740)
(300) 98737015 06/09/2024 US
(591) NEGRO, NARANJA, BEIGE, BLANCO



(210) **571882** (540)
(730) **BYRNA TECHNOLOGIES INC.**; US
(220) 05/03/2025
(511) **13 (S/D)**
(740)
(300) 98736926 06/09/2024 US

FOX LABS

(210) **571919** (540)
(730) **Oscar Diego Larrosa García**
UNIPERSONAL; UY
(220) 05/03/2025
(511) **14, 18, 25 y 35**
(740)

ORCAS

(210) **571942** (540)
(730) **GROUPEMENT FONCIER AGRICOLE**
DES VIGNOBLES DE LA BARONNE
PHILIPPINE DE ROTHSCHILD; FR
(220) 06/03/2025
(511) **33 (S/D)**
(740)



(210) **571975** (540)
(730) **TAFT GERMAN AIRES UNIPERSONAL;**
UY
(220) 07/03/2025
(511) **35 (S/D)**
(740)

IMMORTALIS GROUP

(210) **571977** (540)
(730) **GERMAN AIRES TAFT UNIPERSONAL;**
UY
(220) 07/03/2025
(511) **35 (S/D)**
(740)

IMMORTALIS ECOSYSTEM

(210) **572016** (540)
(730) **T y T MARTINI LTDA; UY**
(220) 10/03/2025
(511) **35**
(740)

(591) Negro y anaranjado



(210) **572032** (540)
(730) **PLIÉ CONFECÇÕES LTDA; BR**
(220) 10/03/2025
(511) **25 (S/D)**
(740)

(591) 0



(210) **572034** (540)
(730) **PLIÉ CONFECÇÕES LTDA; BR**
(220) 10/03/2025
(511) **25 (S/D)**
(740)

(591) 0



(210) **572035** (540)
(730) **Western Australian Agriculture Authority;**
AU
(220) 10/03/2025
(511) **31 (S/D)**
(740)
(300) 2481458 10/09/2024 AU
(591) 0



(210) **572064** (540)
(730) **BOMBONES VARSOVIENNE S.A.**; CL
(220) 11/03/2025
(511) **9 (S/D), 29 (S/D), 30 (S/D), 32 (S/D), 35 (S/D) y 43 (S/D)**
D)(740)



(210) **572075** (540)
(730) **BIRRIEL CAMPELO ELENA EDELWEIS UNIPERSONAL**; UY
(220) 12/03/2025
(511) **36 (S/D)**
(740)

(591) Verde ingles, blanco



(210) **572076** (540)
(730) **SILVA CARDOZO ALEJANDRO SEBASTIAN UNIPERSONAL**; UY
(220) 12/03/2025
(511) **19 (S/D)**
(740)

(591) verde, azul blanco, gris, negro



(210) **572115**
(730) **A R SOFT SRL; UY**
(220) 12/03/2025
(511) **9**
(740)

(540)

(591) naranja, negro



(210) **572116**
(730) **A R SOFT SRL; UY**
(220) 12/03/2025
(511) **9**
(740)

(540)

(591) naranja



(210) **572117**
(730) **A R SOFT SRL; UY**
(220) 12/03/2025
(511) **9**
(740)

(540)

(591) azul, amarillo, blanco



(210) **572118** (540)
(730) **A R SOFT SRL**; UY
(220) 12/03/2025
(511) **9**
(740)

(591) Gris, Turquesa y Celeste



(210) **572119** (540)
(730) **A R SOFT SRL**; UY
(220) 12/03/2025
(511) **9**
(740)

(591) Naranja



(210) **572120** (540)
(730) **SCHIAVO MAZONI MATIAS**
EDUARDO, SCHIAVO MAZONI
SANTIAGO NICOLAS Y OTROS
SOCIEDAD DE HECHO; UY
(220) 12/03/2025
(511) **41**
(740)

(591) celeste, negro, blanco



(210) **572121** (540)
(730) **BURGUÑO FERNANDO EUGENIO Y
BARBE ARAUJO
ANDREA CRISTINA SOCIEDAD DE
HECHO; UY**
(220) 12/03/2025
(511) **29 y 31**
(740)



(210) **572209** (540)
(730) **PEREZ SOTELO SUSANA
UNIPERSONAL; UY**
(220) 14/03/2025
(511) **35 (S/D)**
(740)

(591) blanco, negro y anaranjado



(210) **572282** (540)
(730) **GROWMATE LATAM SAS; UY**
(220) 14/03/2025
(511) **1**
(740)

(591) verde, blanco y negro



(210) **572287** (540)
(730) **CERRETO AREVALO GIANNI
FABRIZIO Y
MACCIO SORRONDEGUI TOMAS
SOCIEDAD DE HECHO; UY**
(220) 17/03/2025
(511) **35**
(740)

(591) -

The logo for 'Malvo' features the brand name in a bold, sans-serif font. A stylized, curved line above the letter 'M' suggests a mountain range or a wave.

(210) **572291** (540)
(730) **IBS Inc.; CA**
(220) 17/03/2025
(511) **18 (S/D) y 25 (S/
D)(740)**

CANADA WEATHER GEAR

(210) **572293** (540)
(730) **IBS Inc.; CA**
(220) 17/03/2025
(511) **18 (S/D) y 25 (S/
D)(740)**

SUPER TRIPLE GOOSE

(210) **572294**
(730) **IBS Inc.**; CA
(220) 17/03/2025
(511) **18 (S/D) y 25 (S/D)**(740)

(540)

(591) Blanco y negro



(210) **572298**
(730) **MOREIRA LUACES WALTER ENRIQUE UNIPERSONAL**; UY

(540)

(220) 17/03/2025
(511) **39 (S/D)**
(740)

(591) Naranja: CK: 0 M: 80 Y: 100 Negro: CMY: 0
K: 100 Blanco CMYK: 0



(210) **572384**
(730) **Mo Global Eyewear, S.L.**; ES
(220) 19/03/2025
(511) **35 (S/D) y 44 (S/D)**
(740)

(540)

mó

(210) **572410** (540)
(730) **GUANGDONG LOONGON ANIMATION
& CULTURE CO.,LTD; CN**
(220) 19/03/2025
(511) **28 (S/D)**
(740)



(210) **572412** (540)
(730) **GENÉTICA ARGENTINA S.A.S.; AR**
(220) 19/03/2025
(511) **35 (S/D)**
(740)



(210) **572413** (540)
(730) **L'OREAL; FR**
(220) 19/03/2025
(511) **3 (S/D)**
(740)

**GLYCOLIC-BRIGHT MOON
SERUM**

(210) **572417** (540)
(730) **Corteva Agriscience LLC; US**
(220) 19/03/2025
(511) **5 (S/D)**
(740)

JEVODE

(210) **572453** (540)
(730) **T y T DE MARTINI LTDA.; UY**
(220) 20/03/2025
(511) **35**
(740)

(591) verde manzana, blanco, verde claro, rojo y negro



(210) **572460** (540)
(730) **ORMAECHEA RIERA JUAN DIEGO Y
PACHE ESPASANDIN SOLEDAD
SOCIEDAD DE HECHO; UY**
(220) 20/03/2025
(511) **41**
(740)



(210) **572461** (540)
(730) **Industrial San José SAS; UY**
(220) 20/03/2025
(511) **32**
(740)

VEGA NATURAL

(210) **572507** (540)
(730) **MARTINEZ LOPEZ CLAUDIA
MARCELA UNIPERSONAL; UY**
(220) 20/03/2025
(511) **36**
(740)

(591) blanco y negro



(210) **572516** (540)
(730) **RODRIGUEZ RODRIGUEZ LOURDES
ANDREA UNIPERSONAL; UY**
(220) 21/03/2025
(511) **24**
(740)

(591) marrón, beige



(210) **572525** (540)
(730) **CESAR ANIBAL RODRIGUEZ AVILA y
WILDER JAVIER MEDINA LEAL; UY**
(220) 21/03/2025
(511) **43 (S/D)**
(740)

CAFFELATTE

(210) **572527** (540)
(730) **CESAR ANIBAL RODRIGUEZ AVILA y
WILDER JAVIER MEDINA LEAL; UY**
(220) 21/03/2025
(511) **43 (S/D)**
(740)



(210) **572533** (540)
(730) **GLORIA S.A.; PE**
(220) 21/03/2025
(511) **5**
(740)



(210) **572534**
(730) **GLORIA S.A.**; PE
(220) 21/03/2025
(511) **29**
(740)

(540)



(210) **572535**
(730) **GLORIA S.A.**; PE
(220) 21/03/2025
(511) **30**
(740)

(540)



(210) **572536**
(730) **GLORIA S.A.**; PE
(220) 21/03/2025
(511) **31**
(740)

(540)



(210) **572537**
(730) **GLORIA S.A.**; PE
(220) 21/03/2025
(511) **32**
(740)

(540)



(210) **572538**
(730) **GLORIA S.A.**; PE
(220) 21/03/2025
(511) **29**
(740)

(540)



(210) **572539**
(730) **GLORIA S.A.**; PE
(220) 21/03/2025
(511) **30**
(740)

(540)



(210) **572540** (540)
(730) **GLORIA S.A.**; PE
(220) 21/03/2025
(511) **30**
(740)

The logo for CORLASA, featuring the word "CORLASA" in a bold, blue, sans-serif font. The letter "O" is replaced by a red circle with a white dot in the center, resembling a stylized eye or a globe.

(210) **572541** (540)
(730) **GLORIA S.A.**; PE
(220) 21/03/2025
(511) **31**
(740)

The logo for CORLASA, featuring the word "CORLASA" in a bold, blue, sans-serif font. The letter "O" is replaced by a red circle with a white dot in the center, resembling a stylized eye or a globe.

(210) **572542** (540)
(730) **GLORIA S.A.**; PE
(220) 21/03/2025
(511) **32**
(740)

The logo for CORLASA, featuring the word "CORLASA" in a bold, blue, sans-serif font. The letter "O" is replaced by a red circle with a white dot in the center, resembling a stylized eye or a globe.

(210) **572543**
(730) **FAMINTER S.A.**; UY
(220) 21/03/2025
(511) **5**
(740)

(540)

LIPIDUCE

(210) **572548**
(730) **FYTEKO, Société anonyme**; BE
(220) 21/03/2025
(511) **1 (S/D)**
(740)

(540)

Nurspray

(210) **572549**
(730) **FYTEKO, Société anonyme**; BE
(220) 21/03/2025
(511) **1 (S/D)**
(740)

(540)

Nurseed

(210) **572550** (540)
(730) **FYTEKO, Société anonyme**; BE
(220) 21/03/2025
(511) **1 (S/D) y 42 (S/D)**
(740)

FYTEKO

(210) **572559** (540)
(730) **CAMEJO CHAPPORES DIEGO
RAFAEL UNIPERSONAL**; UY
(220) 21/03/2025
(511) **11**
(740)

(591) blanco, gris, negro



(210) **572562** (540)
(730) **Bit S.R.L**; UY
(220) 21/03/2025
(511) **9**
(740)

(591) AZUL Y VERDE AGUA



(210) **572563**
(730) **Bit S.R.L.**; UY
(220) 21/03/2025
(511) **9**
(740)

(540)

(591) AZUL Y VERDE



(210) **572564**
(730) **Bit S.R.L.**; UY
(220) 21/03/2025
(511) **9**
(740)

(540)

(591) AZUL

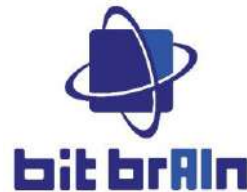

(210) **572569**
(730) **RODRIGUEZ ARANDA VERONICA**
MERCEDES UNIPERSONAL; UY
(220) 21/03/2025
(511) **41**
(740)

(540)

(591) blanco y rojo



(210) **572570** (540)
(730) **Juan Andres Fernandez Rosas; UY**
(220) 24/03/2025
(511) **37 (S/D)**
(740)

(591) Amarillo y Negro



(210) **572571** (540)
(730) **LM CONSULTORES SAS; UY**
(220) 24/03/2025
(511) **35, 36, 38, 42 y 45**
(740)

(591) AZUL BLANCO



(210) **572582** (540)
(730) **MOLTADEN SOCIEDAD ANONIMA; UY**
(220) 24/03/2025
(511) **28**
(740)

(210) **572635**
(730) **INNOPET S.A.S.; UY**
(220) 25/03/2025
(511) **31**
(740)

(540)

OLLIE

(210) **572648**
(730) **LEMIPAL S.A.; UY**
(220) 25/03/2025
(511) **7, 11 y 35**
(740)

(540)



(210) **572674**
(730) **SRUR D'AGOSTO SABRINA
UNIPERSONAL y FERNANDEZ
GOMEZ VALERIA NATALI
UNIPERSONAL; UY**

(540)

(220) 25/03/2025
(511) **38**
(740)

(591) -



(210) **572677** (540)
(730) **Amer Sports Canada Inc.;** CA
(220) 25/03/2025
(511) **18 (S/D), 25 (S/D), 28 (S/D) y 35 (S/D)**(740)
(300) 98915882 20/12/2024 US

ARC'TERYX

(210) **572684** (540)
(730) **Amer Sports Canada Inc.;** CA
(220) 25/03/2025
(511) **18 (S/D), 25 (S/D), 28 (S/D) y 35 (S/D)**(740)
(300) 98915888 24/12/2024 US



(210) **572692** (540)
(730) **GLORIA S.A.;** PE
(220) 25/03/2025
(511) **42 (S/D)**
(740)

(591) NEGRO, ROJO, BLANCO, AZUL Y GRIS



(210) **572693** (540)
(730) **COLLAZO BALCEDO MATHIAS**
UNIPERSONAL; UY
(220) 25/03/2025
(511) **37**
(740)

(591) blanco, negro , naranja



(210) **572695** (540)
(730) **marcos amaral; UY**
(220) 25/03/2025
(511) **35**
(740)

(591) blanco, naranja y negro



(210) **572696** (540)
(730) **Wang, Yun; CN**
(220) 26/03/2025
(511) **3 (S/D)**
(740)

KYKYBEAUTY

(210) **572698** (540)
(730) **WALDECK, FEDERICO; UY**
(220) 26/03/2025
(511) **32**
(740)

(591) No se reivindican.



ORIGEN

(210) **572700** (540)
(730) **MANUEL GOMEZ GRIFFIN; UY**
(220) 26/03/2025
(511) **6 (S/D)**
(740)

CONTENEDORES PAYSANDÚ

(210) **572701** (540)
(730) **AGROVET MARKET S.A.; PE**
(220) 26/03/2025
(511) **5**
(740)

ZEMETHIS

(210) **572704** (540)
(730) **REFINERIA DE GRASAS**
SUDAMERICANA S.A.; AR
(220) 26/03/2025
(511) **30 (S/D)**
(740)

PRIMICIA

(210) **572705** (540)
(730) **BYD COMPANY LIMITED; CN**
(220) 26/03/2025
(511) **12 (S/D)**
(740)
(300) 83348868 07/02/2025 CN

DENZA N7

(210) **572709** (540)
(730) **SAMSUNG ELECTRONICS CO., LTD.;**
KR
(220) 26/03/2025
(511) **9 (S/D)**
(740)
(300) 019095865 24/10/2024 EM

Samsung Vision AI

(210) **572712** (540)
(730) **MIRANDA, SERGIO IVÁN**; UY
(220) 26/03/2025
(511) **9**
(740)

(591) amarillo (distintos tonos), azul, blanco, negro.



(210) **572713** (540)
(730) **DISTRISEGA S.A.**; AR
(220) 26/03/2025
(511) **13**
(740)

(591) amarillo, rojo



(210) **572714** (540)
(730) **Grupo Bimbo, S.A.B de C.V.**; MX
(220) 26/03/2025
(511) **30**
(740)

SNAPY

(210) **572715** (540)
(730) **GIORGIO ARMANI S.P.A.**; IT
(220) 26/03/2025
(511) **3 (S/D)**
(740)

(591) 0

POWER OF
YOU

(210) **572716** (540)
(730) **CONTROLCE SAS**; UY
(220) 26/03/2025
(511) **35 y 42**
(740)

(591) BLANCO - #0d9dda - #21759b



(210) **572717** (540)
(730) **PUIG FRANCE (A French société par actions simplifiée)**; FR
(220) 26/03/2025
(511) **3 (S/D)**
(740)
(300) 5089379 10/10/2024 FR

LA FAVORITE

(210) **572718** (540)
(730) **Diego Alejandro Maciel Balbani**; UY
(220) 26/03/2025
(511) **3 (S/D)**
(740)

(591) negro, amarillo, dorado



(210) **572719** (540)
(730) **Evelyn Piriz**; UY
(220) 26/03/2025
(511) **20**
(740)

ZERO DEGREE

(210) **572721** (540)
(730) **Juan Grosso**; UY
(220) 26/03/2025
(511) **41 (S/D)**
(740)

Terapeuta Floral de Animales

(210) **572722** (540)
(730) **Juan Grosso**; UY
(220) 26/03/2025
(511) **41 (S/D)**
(740)

Terapeuta Holístico de Animales

(210) **572723** (540)
(730) **DUAS RODAS INDUSTRIAL S.A.**; BR
(220) 26/03/2025
(511) **29 (S/D), 30 (S/D) y 35 (S/D)**
(740)

(591) No se reivindican colores

Algemix

(210) **572726** (540)
(730) **Dentscare LTDA**; BR
(220) 26/03/2025
(511) **5 (S/D)**
(740)

(591) Negro

Condac

(210) **572737** (540)
(730) **AMORIN PEREIRA CINTHIA**
MICAELA UNIPERSONAL; UY
(220) 26/03/2025
(511) **41**
(740)

(591) #4BO750 # F8B328



(210) **572743** (540)
(730) **SANCHEZ PATAZCA ADRIANA; PE**
(220) 27/03/2025
(511) **25 (S/D), 35 (S/D) y 41 (S/D)**
(740)

style in motion

(210) **572744** (540)
(730) **SANCHEZ PATAZCA ADRIANA; PE**
(220) 27/03/2025
(511) **25 (S/D), 35 (S/D) y 41 (S/D)**
(740)

estilo en movimiento

(210) **572759**
(730) **Andrés Mirza; UY**
(220) 27/03/2025
(511) **38**
(740)

(540)



(210) **572767**
(730) **TELEVISA, S. de R.L. de C.V.; MX**
(220) 27/03/2025
(511) **38**
(740)

(540)



(210) **572770**
(730) **AMORIN PEREIRA CINTHIA**
MICAELA UNIPERSONAL; UY
(220) 27/03/2025
(511) **44**
(740)

(540)

(591) #4B0750 #F8B328



(210) **572771** (540)
(730) **AMORIN PEREIRA CINTHIA**
MICAELA UNIPERSONAL; UY
(220) 27/03/2025
(511) **35**
(740)

(591) #4B0750 #F8B328



(210) **572772** (540)
(730) **AMORIN PEREIRA CINTHIA**
MICAELA UNIPERSONAL; UY
(220) 27/03/2025
(511) **38**
(740)

(591) #4B0750 #F8B328



(210) **572773** (540)
(730) **REPUBLIC TECHNOLOGIES (NA) LLC;**
US
(220) 27/03/2025
(511) **34 (S/D)**
(740)



(210) **572775** (540)
(730) **COSMETICA PROFESIONAL S.R.L.**; UY
(220) 27/03/2025
(511) **3**
(740)

millên

(210) **572777** (540)
(730) **CAVERZAGHI MICOL JUAN PABLO**
UNIPERSONAL; UY
(220) 27/03/2025
(511) **42**
(740)

CONSILIUM BI

(210) **572779** (540)
(730) **WERTOL SAS**; UY
(220) 27/03/2025
(511) **35**
(740)

 **Tienda.uy**

(210) **572785** (540)
(730) **PABLO CALVO CAMPOS; ES**
(220) 27/03/2025
(511) **45 (S/D)**
(740)

Dots. Memories
by Dreamland

(210) **572788** (540)
(730) **JOYBEAUTY CO., LTD; SC**
(220) 27/03/2025
(511) **3 (S/D)**
(740)

PROYA

(210) **572792** (540)
(730) **Drata Inc.; US**
(220) 27/03/2025
(511) **9 y 42**
(740)
(300) 99017986 24/01/2025 US



(210) **572795**
(730) **Drata Inc.**; US
(220) 27/03/2025
(511) **9 y 42**
(740)

(540)

DRATA

(210) **572797**
(730) **VITONOR S.R.L.**; UY
(220) 27/03/2025
(511) **35**
(740)

(540)

COUTINHO MUSIC

(210) **572799**
(730) **COBOE S.A.**; UY
(220) 27/03/2025
(511) **44 (S/D)**
(740)

(540)

(591) rojo, negro, blanco



(210) **572800** (540)
(730) **GUSTAVO GIANNI GONZALEZ**
NUÑEZ; UY
(220) 27/03/2025
(511) **37**
(740)

(591) Blanco y gris



(210) **572803** (540)
(730) **Hangzhou Maxge Intelligent Electric Co.,**
Ltd; CN
(220) 27/03/2025
(511) **9 (S/D)**
(740)

(591) 0

GÉBLER

(210) **572804** (540)
(730) **URUFARMA S.A.; UY**
(220) 27/03/2025
(511) **5**
(740)

VALTRIOL

(210) **572805** (540)
(730) **Future Proof Brands LLC; US**
(220) 27/03/2025
(511) **33 (S/D)**
(740)

BEATBOX

(210) **572806** (540)
(730) **Corporación Primax S.A.; PE**
(220) 27/03/2025
(511) **37 (S/D)**
(740)

(591) Pantone 1235 C, Pantone 1505 C, Pantone
2736 C.



(210) **572811** (540)
(730) **Gonzalo Miguel Acuña Duarte; UY**
(220) 28/03/2025
(511) **42 (S/D)**
(740)
(300) 1 28/03/2025 UY

Profesiones.uy

(210) **572816** (540)
(730) **NEGLEY SOCIEDAD ANÓNIMA; UY**
(220) 28/03/2025
(511) **31**
(740)

COPADO

(210) **572817** (540)
(730) **LIBERTY WALK SAS; UY**
(220) 28/03/2025
(511) **9 y 35**
(740)

(591) verde, blanco



(210) **572819** (540)
(730) **LIBERTY WALK SAS; UY**
(220) 28/03/2025
(511) **11**
(740)

(591) verde, blanco



(210) **572820**
(730) **NOVARTIS AG; CH**
(220) 28/03/2025
(511) **5 (S/D)**
(740)

(540)

PLUVICTO

(210) **572822**
(730) **NOVARTIS AG; CH**
(220) 28/03/2025
(511) **5 (S/D)**
(740)

(540)

(591) Azul, rojo, naranja



(210) **572823**
(730) **Cristian Oscar Cámpora y Marcos Ryan;**
AR
(220) 28/03/2025
(511) **4 y 35**
(740)

(540)



(210) **572824** (540)
(730) **MERCK SHARP & DOHME B.V.**; NL
(220) 28/03/2025
(511) **5 (S/D)**
(740)

ENFLONSA

(210) **572825** (540)
(730) **NOVARTIS AG**; CH
(220) 28/03/2025
(511) **5 (S/D)**
(740)

LUTATHERA

(210) **572827** (540)
(730) **BIDEGAIN VIAZZI JORGE RAFAEL**
UNIPERSONAL; UY
(220) 28/03/2025
(511) **8 y 25**
(740)



(210) **572829**

(540)

(730) **Angel Ernesto Lopez Millan; UY**

(220) 28/03/2025

(511) **30 (S/D)**

(740)

YERBA MATE CRUZ TENGA CRUZ EN EL MATE

(210) **572832**

(540)

(730) **BIOFARMA; FR**

(220) 28/03/2025

(511) **5 (S/D)**

(740)

QUAPLIXAM

(210) **572839**

(540)

(730) **GONZALEZ GALAÑENA MARIA**

AILEN; UY

(220) 28/03/2025

(511) **16 y 18**

(740)

aluna.uy

(210) **572840** (540)
(730) **Debora GIANONI**; UY
(220) 28/03/2025
(511) **39 (S/D)**
(740)



(210) **572841** (540)
(730) **MATHIAS CABRERA FRFIPP**; UY
(220) 28/03/2025
(511) **12 (S/D)**
(740)

(591) ROJO, NEGRO, AMARILLO



(210) **572846** (540)
(730) **MONET COLOMBIA S.A.S**; CO
(220) 28/03/2025
(511) **9 (S/D) y 36 (S/D)**
(740)

(591) negro, gris, blanco, azul, celeste



(210) **572848** (540)
(730) **MARTIN PABLO ARANDA SOJO; AR**
(220) 28/03/2025
(511) **35**
(740)

(591) LETRAS ROJAS FONDO ROSA
GRISACEO



(210) **572849** (540)
(730) **L'Air Liquide Société Anonyme pour
l'Etude et l'Exploitation des Procédés
Georges Claude; FR**
(220) 28/03/2025
(511) **10 (S/D) y 44 (S/D)**
(740)

(591) AZUL Y NARANJA



(210) **572850** (540)
(730) **Flix SE; DE**
(220) 28/03/2025
(511) **9 (S/D), 35 (S/D), 36 (S/D), 38 (S/D), 39
(S/D), 42 (S/D) y 43 (S/
D)(740)**

FLIX

(210) **572851** (540)
(730) **MARTIN PABLO ARANDA SOJO; AR**
(220) 28/03/2025
(511) **35**
(740)

(591) LETRAS ROJAS FONDO ROSA
GRISACEO



(210) **572852** (540)
(730) **L'Air Liquide Société Anonyme pour
l'Etude et l'Exploitation des Procédés
Georges Claude; FR**
(220) 28/03/2025
(511) **10 (S/D) y 44 (S/
D)(740)**

VITALAIRE

(210) **572853** (540)
(730) **Nicolás Wainberg; UY**
(220) 28/03/2025
(511) **43**
(740)

MINT

(210) **572855** (540)
(730) **Flix SE**; DE
(220) 28/03/2025
(511) **9 (S/D), 12 (S/D), 35 (S/D), 36 (S/D), 38 (S/D), 39 (S/D), 42 (S/D) y 43 (S/D)**
(740)

FLIXBUS

(210) **572858** (540)
(730) **HORACIO VALSECCHI ESTEVES**; UY
(220) 28/03/2025
(511) **30 y 43**
(740)



(210) **572859** (540)
(730) **L'OREAL**; FR
(220) 28/03/2025
(511) **3 (S/D)**
(740)

RÉNERGIE
COLLAGEN LIFT-XTEND CREAM

(210) **572860** (540)
(730) **Shenzhen Kaiku Electronics Co., Ltd.; CN**
(220) 28/03/2025
(511) **9 (S/D)**
(740)

KEWOGE

(210) **572861** (540)
(730) **CARLOS ALBERTO OCHOA
REGALADO; MX**
(220) 28/03/2025
(511) **4 (S/D)**
(740)



(210) **572865** (540)
(730) **HERNANDEZ GONZALEZ MARIA
CLARA UNIPERSONAL; UY**
(220) 28/03/2025
(511) **29 y 35**
(740)

(591) verde y naranja



(210) **572866**
(730) **INTREPID BRANDS, LLC; US**
(220) 28/03/2025
(511) **34 (S/D)**
(740)
(300) 98/782,489 02/10/2024 US
(591) 0

(540)



(210) **572867**
(730) **Intrepid Brands, LLC; US**
(220) 28/03/2025
(511) **34 (S/D)**
(740)
(300) 98/782,486 02/10/2024 US
(591) ROJO, BLANCO

(540)



(210) **572868**
(730) **TOSKANI S.L.; ES**
(220) 28/03/2025
(511) **3 (S/D) y 5 (S/D)**
(740)

(540)

LUMICEN

(210) **572869** (540)
(730) **LAZTER SAS**; UY
(220) 28/03/2025
(511) **9**
(740)

(591) Azul: #3471C3 Y NEGRO



(210) **572871** (540)
(730) **MARCELO NICOLAS RODRIGUEZ**
EGUZQUIZA; UY
(220) 28/03/2025
(511) **37**
(740)



(210) **572872** (540)
(730) **ALGABO S.A.**; AR
(220) 28/03/2025
(511) **3**
(740)

ALGABO FRESH MINT

(210) **572873**
(730) **ALGABO S.A.**; AR
(220) 28/03/2025
(511) **3**
(740)

(540)

ALGABO ARTIC MENTHOL

(210) **572874**
(730) **ALGABO S.A.**; AR
(220) 28/03/2025
(511) **3**
(740)

(540)

ALGABO ANTIBAC

(210) **572875**
(730) **MOLTADEN SOCIEDAD ANONIMA**; UY
(220) 28/03/2025
(511) **11, 19 y 28**
(740)

(540)

NAMASTÉ

(210) **572877** (540)
(730) **F.V. S.A.**; AR
(220) 28/03/2025
(511) **11 (S/D) y 21 (S/D)**(740)

(591) negro, naranja

The logo for 'brucke' features the word in a lowercase, sans-serif font. The letter 'b' is orange, while the remaining letters 'rucke' are black.

(210) **572878** (540)
(730) **STELLA MARIS CHAVES**
GONCALVES; UY
(220) 28/03/2025
(511) **36**
(740)

(591) Bordó y dorado



(210) **572879** (540)
(730) **STELLA MARIS CHAVES**
GONCALVES; UY
(220) 28/03/2025
(511) **36**
(740)

BRICK PROPIEDADES

(210) **572880** (540)
(730) **NAIDICH KAC ADRIAN JOSE**
UNIPERSONAL; UY
(220) 28/03/2025
(511) **35**
(740)

(591) blanco y negro



(210) **572881** (540)
(730) **NAIDICH KAC ADRIAN JOSE**
UNIPERSONAL; UY
(220) 28/03/2025
(511) **11**
(740)

(591) blanco y negro



(210) **572882** (540)
(730) **NAIDICH KAC ADRIAN JOSE**
UNIPERSONAL; UY
(220) 28/03/2025
(511) **11**
(740)

(591) blanco y azul



(210) **572883** (540)
(730) **NAIDICH KAC ADRIAN JOSE**
UNIPERSONAL; UY
(220) 28/03/2025
(511) **11**
(740)

(591) blanco y rojo



(210) **572884** (540)
(730) **NAIDICH KAC ADRIAN JOSE**
UNIPERSONAL; UY
(220) 28/03/2025
(511) **7 y 12**
(740)

(591) blanco y negro

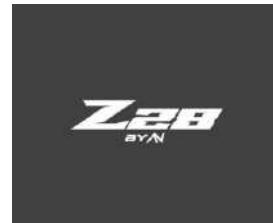

(210) **572885** (540)
(730) **DIBARBOURE RUY NICOLAS**
UNIPERSONAL; UY
(220) 28/03/2025
(511) **6, 10, 11, 20, 21, 25 y 28**
(740)

(591) #FFFFFF #67579E #BE4994 #67579E
#35BCDB #BE4994



(210) **572886** (540)
(730) **DIBARBOURE RUY NICOLAS**
UNIPERSONAL; UY
(220) 28/03/2025
(511) **7**
(740)

(591) #FFFFFF #67579E #BE4994 #67579E
#35BCDB #BE4994



(210) **572887** (540)
(730) **DIBARBOURE RUY NICOLAS**
UNIPERSONAL; UY
(220) 28/03/2025
(511) **8**
(740)

(591) #FFFFFF #67579E #BE4994 #67579E
#35BCDB #BE4994



(210) **572888** (540)
(730) **DIBARBOURE RUY NICOLAS**
UNIPERSONAL; UY
(220) 28/03/2025
(511) **9**
(740)

(591) #FFFFFF #67579E #BE4994 #67579E
#35BCDB #BE4994



(210) **572889** (540)
(730) **DIBARBOURE RUY NICOLAS**
UNIPERSONAL; UY
(220) 28/03/2025
(511) **35**
(740)

(591) #FFFFFF #67579E #BE4994 #67579E
#35BCDB #BE4994



(210) **572890** (540)
(730) **DIBARBOURE RUY NICOLAS**
UNIPERSONAL; UY
(220) 28/03/2025
(511) **35**
(740)

(591) #FFFFFF #67579E #BE4994 #67579E
#35BCDB #BE4994



(210) **572891** (540)
(730) **LABORATORIOS ATRAL, S.A.; PT**
(220) 31/03/2025
(511) **3**
(740)

(591) marrón



(210) **572892** (540)
(730) **MOSCA HNOS. S.A.**; UY
(220) 31/03/2025
(511) **28 (S/D)**
(740)

BANCO INMOBILIARIO

(210) **572895** (540)
(730) **Shandong Rippa Machinery Group Co.,
Ltd.**; CN
(220) 31/03/2025
(511) **7 y 35**
(740)

(591) Azul, negro



(210) **572896** (540)
(730) **COOPERATIVA NACIONAL DE
PRODUCTORES DE LECHE
(CONAPROLE)**; UY
(220) 31/03/2025
(511) **5 y 29**
(740)

(591) Pantones reflex blue, 172, 213, 389 y 7713



(210) **572897** (540)
(730) **Carmen Lain**; UY
(220) 31/03/2025
(511) **25 (S/D) y 35 (S/D)**
(740)

(591) Blanco y negro

The logo for AKKIZ, featuring the word "AKKIZ" in a bold, black, sans-serif font.

(210) **572898** (540)
(730) **COOPERATIVA NACIONAL DE
PRODUCTORES DE LECHE
(CONAPROLE)**; UY
(220) 31/03/2025
(511) **29 y 30**
(740)

(591) Pantones reflex blue, 368, pantone process
144C y 7414



(210) **572899** (540)
(730) **UNA GANGA SAS**; UY
(220) 31/03/2025
(511) **9 y 45**
(740)

The logo for iCSeeCam, featuring the text "iCSeeCam" in a bold, black, sans-serif font.

(210) **572900** (540)
(730) **COOPERATIVA NACIONAL DE
PRODUCTORES DE LECHE
(CONAPROLE); UY**
(220) 31/03/2025
(511) **5 y 29**
(740)

(591) Pantone 368 y 348

The logo for 'Lowcol' features the word 'Low' in a bold, green, sans-serif font, and 'col' in a lighter green, outlined sans-serif font.

(210) **572901** (540)
(730) **Heidi Antunez; UY**
(220) 31/03/2025
(511) **3**
(740)



(210) **572902** (540)
(730) **COOPERATIVA NACIONAL DE
PRODUCTORES DE LECHE
(CONAPROLE); UY**
(220) 31/03/2025
(511) **29 y 30**
(740)

(591) Pantone reflex blue, 368, 192 C y 130

The logo for 'Conamigos' features the word 'Conamigos' in a bold, blue, sans-serif font. Above the 'o' in 'Cona' is a small blue square with the word 'Conaprole' in white. The entire logo is framed by a red, stylized outline that resembles a speech bubble or a ribbon.

(210) **572903** (540)
(730) **GOLFARINI BETBEDER, NICOLÁS**; UY
(220) 31/03/2025
(511) **35**
(740)

**CÁMARA EMPRESARIAL DE
PUNTA BALLENA (CEPB)**

(210) **572905** (540)
(730) **COOPERATIVA NACIONAL DE
PRODUCTORES DE LECHE
(CONAPROLE)**; UY
(220) 31/03/2025
(511) **29 y 30**
(740)

(591) Pantone 490

The logo for 'Colet' is written in a bold, rounded, brown font with a white outline, giving it a three-dimensional appearance.

(210) **572906** (540)
(730) **COOPERATIVA NACIONAL DE
PRODUCTORES DE LECHE
(CONAPROLE)**; UY
(220) 31/03/2025
(511) **29 (S/D) y 30 (S/D)**
(740)

(591) Pantones 490 y 7510

The logo for 'Colet Dulce de Leche' features the word 'Colet' in the same bold, rounded, brown font with a white outline as seen in the previous logo. Below it, the words 'Dulce de Leche' are written in a smaller, brown, sans-serif font.

(210) **572907** (540)
(730) **COOPERATIVA NACIONAL DE
PRODUCTORES DE LECHE
(CONAPROLE); UY**
(220) 31/03/2025
(511) **29 y 30**
(740)

(591) Pantone 490 y 368CVC

The logo for 'Colet Light' features the word 'Colet' in a bold, rounded, brown font with a white outline. Below it, the word 'Light' is written in a green, cursive script font.

(210) **572908** (540)
(730) **COOPERATIVA NACIONAL DE
PRODUCTORES DE LECHE
(CONAPROLE); UY**
(220) 31/03/2025
(511) **29 y 30**
(740)

(591) Pantone 4695C

The logo for 'Colet Checo Bombén' features the word 'Colet' in a bold, rounded, brown font with a white outline. Below it, the words 'Checo Bombén' are written in a brown, sans-serif font.

(210) **572909** (540)
(730) **COOPERATIVA NACIONAL DE
PRODUCTORES DE LECHE
(CONAPROLE); UY**
(220) 31/03/2025
(511) **29**
(740)

(591) Pantone reflex blue

The logo for 'Vital+' features the word 'Vital+' in a bold, blue, sans-serif font with a white outline.

(210) **572910** (540)
(730) **COOPERATIVA NACIONAL DE
PRODUCTORES DE LECHE
(CONAPROLE); UY**
(220) 31/03/2025
(511) **29 (S/D)**
(740)

(591) Pantone reflex blue y 368



(210) **572915** (540)
(730) **PERCAT SAS; UY**
(220) 31/03/2025
(511) **14, 25 y 26**
(740)

(591) ROJO, BLANCO



(210) **572916** (540)
(730) **SICUR S.A.; UY**
(220) 31/03/2025
(511) **35**
(740)

EL TANINO

(210) **572917** (540)
(730) **Bath & Body Works Brand Management, Inc.; US**
(220) 31/03/2025
(511) **3 (S/D), 4 (S/D), 5 (S/D) y 35 (S/D)**(740)

WHITE BARN

(210) **572918** (540)
(730) **LABORATORIOS SAVAL S.A.; CL**
(220) 31/03/2025
(511) **5**
(740)

(591) PANTONE 3005, PANTONE 2995,
BLANCO



(210) **572922** (540)
(730) **Ernesto Rodrigo DAVIDSOHN BENET; AR**
(220) 31/03/2025
(511) **35, 36 (S/D) y 37**
(740)

CONCEPTUAL

(210) **572923** (540)
(730) **GIORGIO ARMANI S.P.A.**; IT
(220) 31/03/2025
(511) **3 (S/D)**
(740)

(591) 0

STRONGER WITH
YOU
POWERFULLY

(210) **572926** (540)
(730) **International Society for the Advancement
of Kinanthropometry - ISAK**; ES
(220) 31/03/2025
(511) **41 (S/D)**
(740)

(591) AZUL, CELESTE, BLANCO

ISAK.

(210) **572927** (540)
(730) **AGROCETE INDUSTRIA DE
FERTILIZANTES LTDA.**; BR
(220) 31/03/2025
(511) **1 (S/D)**
(740)

(591) 0

NeutralH₂O

(210) **572928** (540)
(730) **Bermúdez Cabrera, Maria Carolina; UY**
(220) 31/03/2025
(511) **35, 36, 41 y 42**
(740)

(591) Anaranjado, azul y blanco.



(210) **572932** (540)
(730) **Amer Sports Canada Inc.; CA**
(220) 31/03/2025
(511) **18 (S/D), 25 y 28 (S/D)**
(740)



(210) **572933** (540)
(730) **ORTIZ GOMEZ JUAN MANUEL**
UNIPERSONAL; UY
(220) 31/03/2025
(511) **35**
(740)

(591) blanco y rojo



(210) **572934** (540)
(730) **SILVA AIALA UNIPERSONAL**; UY
(220) 31/03/2025
(511) **35**
(740)

(591) rojo, amarillo y azul



(210) **572937** (540)
(730) **Javier Falabella**; UY
(220) 01/04/2025
(511) **33 (S/D)**
(740)

Grapponi

(210) **572945** (540)
(730) **Romina Sauto**; UY
(220) 01/04/2025
(511) **42 (S/D)**
(740)

(591) Verde (#8c8d63)

CONTORNO

(210) **572946** (540)
(730) **TEDDY S.p.A.**; IT
(220) 01/04/2025
(511) **18 (S/D), 25 (S/D) y 35 (S/D)**(740)



(210) **572947** (540)
(730) **GUANGZHOU GUSSIO LEATHER GOODS CO., LTD.**; CN
(220) 01/04/2025
(511) **18 (S/D) y 25 (S/D)**(740)

JANET DENESE

(210) **572948** (540)
(730) **Victoria Paloma Gonzalez Helguera**; UY
(220) 01/04/2025
(511) **1 (S/D), 2 (S/D), 7 (S/D), 16 (S/D), 35 (S/D) y 41 (S/D)**
(740)

(591) Mezcla de amarillo, azul, verde y blanco



HELGUERA
Importaciones

(210) **572949** (540)
(730) **JUAN PABLO GEBETSBERGER; AR**
(220) 01/04/2025
(511) **38 (S/D)**
(740)



(210) **572950** (540)
(730) **MIRANDA ETCHEVERRY KERSTYN
PENELOPE Y RAMOS ETCHEVERRY
GONZALO MARTIN SOCIEDAD DE
HECHO; UY**
(220) 01/04/2025
(511) **25, 35 y 43**
(740)

TIEMPO FUNKY

(210) **572953** (540)
(730) **Javier Gilardoni; UY**
(220) 01/04/2025
(511) **37**
(740)

(591) Blanco y negro



(210) **572954** (540)
(730) **Corteva Agriscience LLC; US**
(220) 01/04/2025
(511) **5 (S/D)**
(740)

INVERZA

(210) **572955** (540)
(730) **Shanghai Nageer Technology Co., Ltd.; CN**
(220) 01/04/2025
(511) **3 (S/D)**
(740)

LAGEE

(210) **572956** (540)
(730) **SAN ISIDRO LOMAS; UY**
(220) 01/04/2025
(511) **41**
(740)



(210) **572957** (540)
(730) **SAN ISIDRO LOMAS**; UY
(220) 01/04/2025
(511) **41**
(740)

SAN ISIDRO LOMAS UNIVERSITARIO

(210) **572958** (540)
(730) **GUANGZHOU EUROSUN PISTON CO.,
LTD.**; CN
(220) 01/04/2025
(511) **7 (S/D)**
(740)



(210) **572960** (540)
(730) **BASF SE**; DE
(220) 01/04/2025
(511) **1 (S/D) y 5 (S/
D)**(740)

EFLEXOR

(210) **572963** (540)
(730) **ITEL TECHNOLOGY LIMITED; HK**
(220) 01/04/2025
(511) **9 (S/D)**
(740)



(210) **572966** (540)
(730) **030 MARCAS E PATENTES S.A; BR**
(220) 01/04/2025
(511) **32 (S/D)**
(740)

(591) beige, marron



(210) **572967** (540)
(730) **BIDEGAIN VIAZZI JORGE RAFAEL**
UNIPERSONAL; UY
(220) 01/04/2025
(511) **35**
(740)



(210) **572968** (540)
(730) **NEWTON S.R.L;** AR
(220) 01/04/2025
(511) **9 y 10**
(740)

(591) Azul, blanco



(210) **572969** (540)
(730) **Ahmad Tea Limited;** GB
(220) 01/04/2025
(511) **5 (S/D) y 30 (S/D)**
(740)

(591) 0



(210) **572970** (540)
(730) **TOLEDO IGLESIAS ALEX RICHARD;**
UY
(220) 01/04/2025
(511) **30 (S/D) y 43 (S/D)**
(740)

(591) E64430 - 030405 - F9EB1D - 61996D -
774D35



(210) **572971** (540)
(730) **NUMARQUE, S.A. DE C.V.; MX**
(220) 01/04/2025
(511) **31**
(740)

NUPEC

(210) **572972** (540)
(730) **NUMARQUE, S.A. DE C.V.; MX**
(220) 01/04/2025
(511) **31**
(740)

NUCAN

(210) **572973** (540)
(730) **Volkswagen Aktiengesellschaft; DE**
(220) 01/04/2025
(511) **12 (S/D)**
(740)

(591) GRIS, NEGRO



(210) **572974** (540)
(730) **NUMARQUE, S.A. DE C.V.;** MX
(220) 01/04/2025
(511) **31**
(740)

NUCAT

(210) **572975** (540)
(730) **ROSE O'NEILL KEWPIE**
INTERNATIONAL INTELLECTUAL
PROPERTY LIMITED.; TW
(220) 01/04/2025
(511) **28 (S/D)**
(740)

(591) ROJO, ROSADO, AZUL, CELESTE,
BLANCO, AMARILLO, MARRON



(210) **572976** (540)
(730) **Amer Sports Canada Inc.;** CA
(220) 01/04/2025
(511) **18, 25 y 28**
(740)



(210) **572977**

(540)

(730) **SHANDONG YOUYUE RUBBER
TECHNOLOGY CO., LTD.;** CN

(220) 01/04/2025

(511) **12 (S/D)**

(740)

(591) -

LYKEEN(210) **572978**

(540)

(730) **Hernán Ihojan Suarez Montero;** UY

(220) 01/04/2025

(511) **9 y 42**

(740)

(591) Rojo, blanco y negro.

(210) **572979**

(540)

(730) **ABI TECNOLOGIA SRL;** UY

(220) 01/04/2025

(511) **9 y 35**

(740)

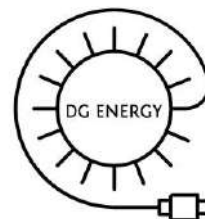

(210) **572986** (540)

(730) **BAYARRES REYES MARIA LAURA**
UNIPERSONAL; UY

(220) 02/04/2025

(511) **35**

(740)

(591) blanco, verde y azul



(210) **572987** (540)

(730) **GUANGZHOU GUSSIO LEATHER**
GOODS CO., LTD.; CN

(220) 02/04/2025

(511) **18 (S/D) y 25 (S/D)**(740)

HENNEY BEAR

(210) **572988** (540)

(730) **BENGA FOODS, S.L.; ES**

(220) 02/04/2025

(511) **29 (S/D) y 30 (S/D)**

(740)



(210) **572990** (540)
(730) **LABORATORIOS SAVAL S.A.**; CL
(220) 02/04/2025
(511) **5**
(740)

(591) PANTONE 3005, PANTONE 2995,
BLANCO



(210) **572993** (540)
(730) **HONDA MOTOR CO., LTD.**; JP
(220) 02/04/2025
(511) **7 (S/D)**
(740)

IZY

(210) **572999** (540)
(730) **ALO, LLC**; US
(220) 02/04/2025
(511) **24 (S/D)**
(740)

AIRLIFT

(210) **573000** (540)
(730) **ALO, LLC**; US
(220) 02/04/2025
(511) **25 (S/D)**
(740)
(300) 99089927 18/03/2025 US

AIRLIFT

(210) **573001** (540)
(730) **ALO, LLC**; US
(220) 02/04/2025
(511) **24 (S/D)**
(740)

AIRBRUSH

(210) **573002** (540)
(730) **ALO, LLC**; US
(220) 02/04/2025
(511) **25 (S/D)**
(740)
(300) 99089938 18/03/2025 US

AIRBRUSH

(210) **573005** (540)
(730) **SMART INVESTMENT**
INTERNATIONAL S.A.; UY
(220) 02/04/2025
(511) **36**
(740)



(210) **573006** (540)
(730) **Dongyang Yachu Industry and Trade Co.,**
Ltd; CN
(220) 02/04/2025
(511) **21 (S/D)**
(740)



(210) **573009** (540)
(730) **ALO, LLC; US**
(220) 02/04/2025
(511) **24 (S/D)**
(740)

ALOSOFT

(210) **573010** (540)
(730) **ALO, LLC**; US
(220) 02/04/2025
(511) **25 (S/D)**
(740)
(300) 99089942 18/03/2025 US

ALOSOFT

(210) **573012** (540)
(730) **Nobelmor Sociedad Anónima**; UY
(220) 02/04/2025
(511) **32 y 39**
(740)

NOBELMOR

(210) **573013** (540)
(730) **OPRUMIN S.A.**; UY
(220) 02/04/2025
(511) **12**
(740)

(591) AZUL OSCURO, AZUL CLARO

ATALA

(210) **573014** (540)
(730) **Imperial Eagle Participações Ltda.**; BR
(220) 02/04/2025
(511) **41 (S/D)**
(740)

9FOUR GYM

(210) **573015** (540)
(730) **Huawei Technologies Co., Ltd.**; CN
(220) 02/04/2025
(511) **9 (S/D)**
(740)

PURA

(210) **573016** (540)
(730) **TELLARINI JERONIMO GUILLERMO**
UNIPERSONAL; AR
(220) 02/04/2025
(511) **41**
(740)

(591) blanco y bordo



(210) **573017** (540)
(730) **SUMMUM MEDICINA PRIVADA S.A.;**
UY
(220) 02/04/2025
(511) **9 y 44**
(740)

SUMMY

(210) **573018** (540)
(730) **SUMMUM MEDICINA PRIVADA S.A.;**
UY
(220) 02/04/2025
(511) **9 y 44**
(740)

(591) AZUL, GRIS, BLANCO, NEGRO,
CELESTE, PLATEADO



(210) **573019** (540)
(730) **VERDUM PERU S.A.C.;** PE
(220) 02/04/2025
(511) **30 (S/D)**
(740)



(210) **573020** (540)
(730) **THE ABSOLUT COMPANY**
INTERNATIONAL AB; SE
(220) 02/04/2025
(511) **30 (S/D)**
(740)



(210) **573021** (540)
(730) **BRITOS BELEN SILVANA KARINA**
UNIPERSONAL; UY
(220) 02/04/2025
(511) **41**
(740)

(591) blanco, azul y rojo



(210) **573032** (540)
(730) **Société des Produits Nestlé S.A.; CH**
(220) 03/04/2025
(511) **5 (S/D) y 29 (S/D)**
(740)

ALFARICE

(210) **573034** (540)
(730) **VINMAS SAS SOCIEDAD POR ACCIONES SIMPLIFICADA**; UY
(220) 03/04/2025
(511) **43**
(740)

(591) blanco y rojo



(210) **573038** (540)
(730) **SOLUXURY HMC**; FR
(220) 03/04/2025
(511) **20 (S/D) y 24 (S/D)**(740)

SOFITEL

(210) **573040** (540)
(730) **Neuberger Berman Group LLC**; US
(220) 03/04/2025
(511) **36 (S/D)**
(740)
(300) 99115100 01/04/2025 US

**NEUBERGER ALIGNED FOR
EXCELLENCE**

(210) **573044** (540)
(730) **Beijing Electric Vehicle Co., Ltd.**; CN
(220) 03/04/2025
(511) **12 (S/D) y 37 (S/D)**
(740)

 **ARCFOX**

(210) **573047** (540)
(730) **Mallinckrodt Pharmaceuticals Ireland Limited**; IE
(220) 03/04/2025
(511) **6 (S/D)**(740)

INOMOUNT

(210) **573049** (540)
(730) **CENTRO ATLÉTICO FÉNIX**; UY
(220) 03/04/2025
(511) **41**
(740)

(591) VIOLETA, BLANCO, DORADO

Centro Atlético Fénix

(210) **573050** (540)

(730) **SANTINO HOME SAS SOCIEDAD POR ACCIONES SIMPLIFICADA; UY**

(220) 03/04/2025

(511) **35**

(740)

(591) blanco, azul y rojo



(210) **573051** (540)

(730) **SUNTORY HOLDINGS LIMITED; JP**

(220) 03/04/2025

(511) **33 (S/D)**

(740)

(591) No se reivindican colores



(210) **573052** (540)

(730) **THE SO COMPANY S.A.; AR**

(220) 03/04/2025

(511) **5 (S/D)**

(740)



(210) **573053** (540)
(730) **ACASUS HOLDING AG; CH**
(220) 03/04/2025
(511) **35 (S/D)**
(740)

ACASUS

(210) **573054** (540)
(730) **GARDEL IMPORTADORA SRL; UY**
(220) 03/04/2025
(511) **35**
(740)

(591) Azul oscuro, amarillo dorado, sin fondo.-



(210) **573057** (540)
(730) **LUIS RICARDO GUARESCHI DAVILA;**
UY
(220) 03/04/2025
(511) **35**
(740)

ALTAMIRA

(210) **573058** (540)
(730) **LUIS RICARDO GUARESCHI DAVILA;**
UY
(220) 03/04/2025
(511) **36 y 37**
(740)

ALTAMIRA

(210) **573060** (540)
(730) **ALBASOFT S.R.L.;** UY
(220) 04/04/2025
(511) **9 y 42**
(740)

(591) Celeste, blanco, negro



(210) **573061** (540)
(730) **CRISTOBO AREZO ADRIAN**
UNIPERSONAL; UY
(220) 04/04/2025
(511) **3, 8 y 11**
(740)

(591) No se reivindican.



(210) **573063**

(540)

(730) **Aldo Carneiro**; UY

(220) 04/04/2025

(511) **41 (S/D)**

(740)

(591) Naranja Accent #EF4D25 Grey #D5D4D4



(210) **573066**

(540)

(730) **Société des Produits Nestlé S.A.**; CH

(220) 04/04/2025

(511) **5 (S/D) y 29 (S/D)**

(740)

ALFASOY

(210) **573068**

(540)

(730) **ABLE C & C CO., LTD.**; KR

(220) 04/04/2025

(511) **3 (S/D)**

(740)

MISSHA

(210) **573071** (540)
(730) **Hernan Alejandro Pesquera Larranda; UY**
(220) 04/04/2025
(511) **43**
(740)

(591) Rojo, Azul y gris



(210) **573072** (540)
(730) **SINDWAY S.A.; UY**
(220) 04/04/2025
(511) **29 (S/D) y 30 (S/D)**
(740)

SALSAJE

(210) **573073** (540)
(730) **JOHNSON & JOHNSON; US**
(220) 04/04/2025
(511) **10 (S/D)**
(740)
(300) 99/102444 25/03/2025 US

KEYNOTE

(210) **573074** (540)
(730) **JOHNSON & JOHNSON; US**
(220) 04/04/2025
(511) **10 (S/D)**
(740)
(300) 99/102410 25/03/2025 US

DUALTO

(210) **573076** (540)
(730) **PACIFIC MARKET INTERNATIONAL,
LLC.; US**
(220) 04/04/2025
(511) **14 (S/D), 18 (S/D), 21 (S/D) y 26 (S/
D)(740)**
(300) 98959343 14/01/2025 US
(591) -



(210) **573084** (540)
(730) **Anheuser-Busch InBev S.A.; BE**
(220) 04/04/2025
(511) **32 (S/D), 33 (S/D), 41 (S/D), 43 (S/D) y 44
(S/D)**
(740)



(210) **573089** (540)
(730) **COMPAÑÍA ESPAÑOLA DE**
PETRÓLEOS, S.A.; ES
(220) 04/04/2025
(511) **4 (S/D)**
(740)
(300) 19101795 05/11/2024 EM

MOEVE XTAR

(210) **573090** (540)
(730) **COMPAÑÍA ESPAÑOLA DE**
PETRÓLEOS, S.A.; ES
(220) 04/04/2025
(511) **4 (S/D)**
(740)
(300) 19101723 05/11/2024 EM

MOEVE EMOTION

(210) **573091** (540)
(730) **FINANSCONSULT EOOD; BG**
(220) 04/04/2025
(511) **34 (S/D)**
(740)

THE KING

(210) **573092** (540)
(730) **COMPañÍA ESPAÑOLA DE**
PETRÓLEOS, S.A.; ES
(220) 04/04/2025
(511) **4 (S/D)**
(740)
(300) 19101713 05/11/2024 EM

MOEVE TRACTION

(210) **573093** (540)
(730) **MONTE ARARAT S.R.L.; UY**
(220) 04/04/2025
(511) **30 y 43**
(740)
(591) ROJO, AZUL, NARANJA, BLANCO



(210) **573094** (540)
(730) **NOVARTIS AG; CH**
(220) 04/04/2025
(511) **5 (S/D)**
(740)
(591) Pantone 2173 c, Azul, magenta



(210) **573095** (540)
(730) **JAVIER RIFFAUD; UY**
(220) 04/04/2025
(511) **45**
(740)

ACCIDENTÓLOGO

(210) **573097** (540)
(730) **INDÚSTRIA E COMÉRCIO DE
PRODUTOS ALIMENTÍCIOS CEPÊRA
LTDA; BR**
(220) 04/04/2025
(511) **29 y 30**
(740)

(591) VERDE, BLANCO



(210) **573099** (540)
(730) **Osbel Lujambio Nuñez; UY**
(220) 04/04/2025
(511) **41**
(740)

(591) verde, azul, blanco



(210) **573100** (540)
(730) **CITREA CAPITAL S.A.S.**; UY
(220) 04/04/2025
(511) **36**
(740)

(591) Pantone 3155C



(210) **573101** (540)
(730) **MEGAZONE S.A.**; UY
(220) 04/04/2025
(511) **37, 40 y 42**
(740)

(591) BLANCO NEGRO CELESTE



(210) **573105** (540)
(730) **KAMBOU BOINSANEBE BLANCHE**
UNIPERSONAL; UY
(220) 07/04/2025
(511) **37 y 44**
(740)



(210) **573113** (540)
(730) **MED TERMOMECANICA SOCIEDAD**
ANONIMA; UY
(220) 07/04/2025
(511) **11**
(740)



(210) **573116** (540)
(730) **ROZENBLUM, ROLANDO; UY**
(220) 07/04/2025
(511) **35**
(740)

(591) Gris, amarillo, marrón, azul, blanco



(210) **573117** (540)
(730) **ROZENBLUM, ROLANDO; UY**
(220) 07/04/2025
(511) **35**
(740)

(591) Blanco y azul



(210) **573119** (540)
(730) **DREAMS USA, INC;** US
(220) 07/04/2025
(511) **9 (S/D), 16 (S/D), 20 (S/D) y 28 (S/D)**(740)

HIPPERS

(210) **573121** (540)
(730) **INGENIERIA MEGA S.A.;** AR
(220) 07/04/2025
(511) **7 (S/D) y 37 (S/D)**
(740)

(591) NEGRO, AMARILLO, ROJO, BLANCO



(210) **573123** (540)
(730) **Julieta Fernandez;** UY
(220) 07/04/2025
(511) **25 (S/D)**
(740)

JEFFERSON AND COOPERS

(210) **573124** (540)
(730) **CERVEZAS CUAUHTÉMOC**
MOCTEZUMA, S.A. DE C.V.; MX
(220) 07/04/2025
(511) **32 (S/D)**
(740)
(300) 4434339 19/11/2024 AR
(591) Rojo, blanco, negro, ocre, beige



(210) **573128** (540)
(730) **MOLINA MANDUCA ENRIQUE**
ALFONSO; UY
(220) 07/04/2025
(511) **35 y 36**
(740)

INMOBILIARIA PLATINUM

(210) **573129** (540)
(730) **Ventura Rentals SAS; UY**
(220) 07/04/2025
(511) **35, 36 y 37**
(740)

(591) No se reivindican colores



(210) **573134**
(730) **Natalia Cabrera; UY**
(220) 07/04/2025
(511) **44**
(740)

(540)

(591) 561C



(210) **573136**
(730) **Estética Vianova SAS; UY**
(220) 07/04/2025
(511) **44 (S/D)**
(740)

(540)

(591) Celeste

VIANOVA

(210) **573144**
(730) **DOLSUR S.A.; UY**
(220) 08/04/2025
(511) **9 y 41**
(740)

(540)



(210) **573145** (540)
(730) **DOLSUR S.A.**; UY
(220) 08/04/2025
(511) **9 y 41**
(740)



(210) **573146** (540)
(730) **DOLSUR S.A.**; UY
(220) 08/04/2025
(511) **9 y 41**
(740)

EO BRAND STUDIO

(210) **573147** (540)
(730) **DOLSUR S.A.**; UY
(220) 08/04/2025
(511) **9 y 41**
(740)

EO MEMBER

(210) **573155**
(730) **FALABELLA S.A.**; CL
(220) 08/04/2025
(511) **35**
(740)

(540)

**SODIMAC ES CYBER Y TU
CASA LO SABE**

(210) **573161**
(730) **Rutena Freezone NV**; AW
(220) 08/04/2025
(511) **34 (S/D)**
(740)

(540)

CATALINA

(210) **573162**
(730) **Nintendo of America Inc.**; US
(220) 08/04/2025
(511) **9 (S/D)**
(740)

(540)

GAMECUBE

(210) **573165** (540)
(730) **TIANJIN GOLDEN WHEEL X-
DEVELOPMENT BICYCLE CO., LTD.;**
CN
(220) 08/04/2025
(511) **12 (S/D)**
(740)

TOTEM

(210) **573166** (540)
(730) **Energy Enhancement System, LLC; US**
(220) 08/04/2025
(511) **9 (S/D), 10 (S/D) y 44 (S/D)**
(740)

HHFE

(210) **573167** (540)
(730) **Ortomet Ltda; UY**
(220) 08/04/2025
(511) **9**
(740)

**UNIVERSAL
IMPORTACIONES**

(210) **573171** (540)
(730) **RENENUTET SAS**; UY
(220) 08/04/2025
(511) **29, 30, 32, 35 y 43**
(740)

(591) Pantone No. 485 C; 7506 C



(210) **573172** (540)
(730) **RENENUTET SAS**; UY
(220) 08/04/2025
(511) **29, 30, 32, 35 y 43**
(740)

(591) Pantone No. 485 C; 7506 C



(210) **573174** (540)
(730) **LIMPAMANIA INDUSTRIAL LTDA.**; BR
(220) 08/04/2025
(511) **21 (S/D)**
(740)

(591) azul, blanco



(210) **573175** (540)
(730) **PRODUCTOS FARMACEUTICOS S.A.;**
MX
(220) 08/04/2025
(511) **5 (S/D)**
(740)

(591) ROJO

Antiflu-Des

(210) **573182** (540)
(730) **Big Brands SpA; CL**
(220) 08/04/2025
(511) **8**
(740)

(591) Azul, celeste, en distintos tonos.

KINGSTONE

(210) **573183** (540)
(730) **Big Brands SpA; CL**
(220) 08/04/2025
(511) **21**
(740)

(591) Azul, celeste, en distintos tonos.

KINGSTONE

(210) **573184** (540)
(730) **W. L. GORE & ASSOCIATES, INC.;** UY
(220) 08/04/2025
(511) **15 (S/D)**
(740)

(591) -

Elixir

(210) **573186** (540)
(730) **Talpa Studios Concepts B.V.;** NL
(220) 08/04/2025
(511) **41 (S/D)**
(740)

(591) Azul, celeste, dorado, amarillo; todos en
distintos tonos



Frases Publicitarias Solicitadas

(210) **571270**
(730) **Juan Torres**; UY
(220) 14/02/2025
(511) **35 (S/D)**
(740)

(540)

**Simplificamos el esquema de
hacer las cosas.**

(210) **573022**
(730) **Mauricio Etchenique**; UY
(220) 02/04/2025
(511) **12 (S/D)**
(740)

(540)

TU AUTO, NUESTRA PASIÓN

(210) **573026**
(730) **CRUFI S.A.**; UY
(220) 03/04/2025
(511) **30**
(740)

(540)

**CRUFI, CERCA TUYO,
SIEMPRE**

SOLICITUDES DE PATENTES DE INVENCION

(19) Dirección Nacional de la Propiedad Industrial – URUGUAY

(12) Invención

(11) UY a/040404

- (51) **Clasificación Internacional:** A 01K 29/00(2006.01), A 01K 13/00(2006.01), G 01N 1/10(2006.01), G 01N 33/00(2006.01), G 01N 1/28(2006.01), G 01N 1/22(2006.01), G 08B 21/00(2006.01), G 08B 21/12(2006.01), C 12M 1/26(2006.01), C 12M 1/12(2006.01), C 12M 1/34(2006.01), C 12Q 1/00(2006.01)
- (22) **Fecha de presentación:** 24/08/2023
- (86) **Fecha y nro de presentación PCT:**
- (87) **Fecha y nro de publicación PCT:**
- (30) **Datos de prioridad:**
- (71) **Solicitante:** EUDIKA S.A. [UY] y metaBIX Biotech LLC [US]
- (72) **Inventor:** Laura Macció [UY]; Martín Masner [UY]; Andrés Pio [UY]
- (74)
- (54) **Título:** PRESIÓN DE INFECCIÓN AMBIENTAL

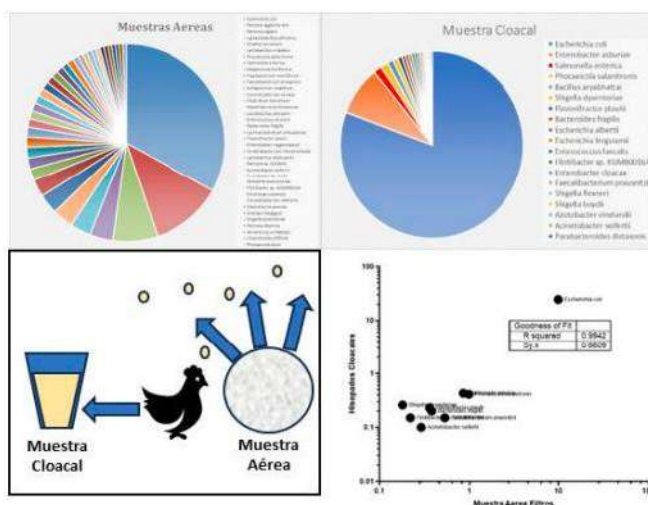

- (57) **Resumen:** La presente invención se relaciona con el campo de la salud animal y la generación de alertas a partir de la detección de la presión de infección ambiental en unidades epidemiológicas de animales de producción utilizando una variedad de técnicas moleculares y epizootiológicas.

(19) Dirección Nacional de la Propiedad Industrial – URUGUAY**(12) Invención****(11) UY a/040844**

- (51) Clasificación Internacional:** A 61K 31/155(2006.01), A 61K 31/197(2006.01), A 61K 31/198(2006.01), A 61K 31/40(2006.01), A 61K 38/26(2006.01), A 61K 31/513(2006.01), A 61K 31/519(2006.01), A 61K 31/702(2006.01), A 61K 38/00(2006.01), A 61K 31/4045(2006.01)
- (22) Fecha de presentación:** 02/08/2024
- (86) Fecha y nro de presentación PCT:**
- (87) Fecha y nro de publicación PCT:**
- (30) Datos de prioridad:** 2024/035751 27/06/2024 US; 63/517,491 03/08/2023 US; 63/518,013 07/08/2023 US y 63/589,382 11/10/2023 US
- (71) Solicitante:** University of Padova [IT]; Charles E. Inturrisi [US] y Paolo L. Manfredi [US]
- (72) Inventor:** Paolo L. Manfredi [US]; Charles E. Inturrisi [US]; Sara De Martin [IT]; Franco Folli [US]; Stefano Comai [IT]; Gianfranco Pasut [IT]; Marco Pappagallo [US]; Andrea Mattarei [IT]
- (74)**
- (54) Título:** TERAPIAS COMBINADAS QUE UTILIZAN PSILOCIBINA

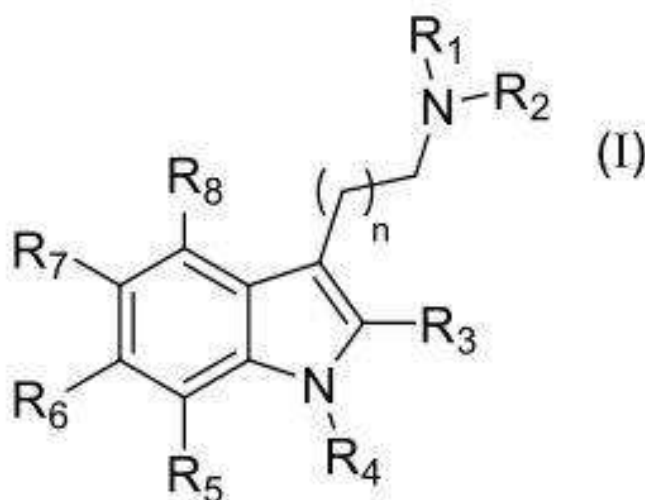

- (57) Resumen:** Se describen métodos terapéuticos que utilizan compuestos de la fórmula (I) en combinación con o como complemento de un agonista del receptor de GLP-1, metformina, un agonista de PPAR α , un compuesto a base de sulfonilurea, un inhibidor de DPP-IV, acarbosa o pramlintida o uno o más aminoácidos, una o más vitaminas, o una o más hormonas.

(19) Dirección Nacional de la Propiedad Industrial – URUGUAY**(12) Invención****(11) UY a/040880**

- (51) Clasificación Internacional:** A 01C 11/02(2006.01), A 01G 9/04(2006.01), A 01G 9/08(2006.01), A 01G 9/029(2018.01)
- (22) Fecha de presentación:** 30/08/2024
- (86) Fecha y nro de presentación PCT:**
- (87) Fecha y nro de publicación PCT:**
- (30) Datos de prioridad:** 118900 01/09/2023 PT
- (71) Solicitante:** FRAVIZEL - EQUIPAMENTOS METALOMECAÑICOS, S.A. [PT]
- (72) Inventor:** ELISEU MANUEL VICENTE FRAZÃO [PT]
- (74)**
- (54) Título:** UNA BANDEJA PARA LA CRÍA DE PLANTAS Y ADECUADA PARA LA REPLANTACIÓN AUTOMATIZADA

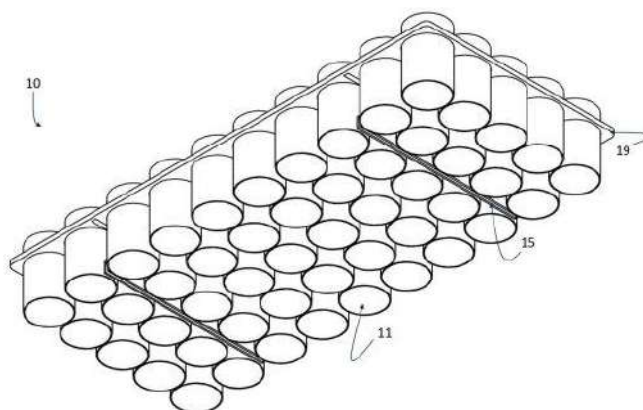

- (57) Resumen:** La presente divulgación se refiere a la cría de plantas para su posterior replantación. La solución comprende una bandeja (10) mejorada, que puede ser controlable. Comprende copas (11) dispuestas a través de n filas (r) y m columnas (m), siendo cada copa (11) adecuada para tener una planta proporcionada en la misma, siendo la bandeja (10) adecuada para albergar plantas $n \times m$, en la que el fondo (12) de cada una de las copas (11) está abierto. Se proporcionan espacios abiertos (13) entre las columnas (c) para permitir que medios mecánicos se acoplen a la bandeja y puedan moverla.

(19) Dirección Nacional de la Propiedad Industrial – URUGUAY**(12) Invención****(11) UY a/040901**

- (51) Clasificación Internacional:** C 07D 401/12(2006.01), C 07D 209/32(2006.01), C 07D 401/14(2006.01), C 07D 403/12(2006.01), A 61K 31/4192(2006.01), A 61K 31/55(2006.01), A 61K 31/4155(2006.01), A 61K 31/41(2006.01), A 61K 31/404(2006.01), A 61K 31/4025(2006.01), A 61K 31/454(2006.01), A 61P 27/02(2006.01)// A 61P 27/02
- (22) Fecha de presentación:** 26/09/2024
- (86) Fecha y nro de presentación PCT:**
- (87) Fecha y nro de publicación PCT:**
- (30) Datos de prioridad:** 63/586.620 29/09/2023 US
- (71) Solicitante:** NOVARTIS AG [CH]
- (72) Inventor:** VULPETTI, Anna [IT]; SENDZIK, Martin [DE]; LABBE-GIGUERE, Nancy [CA]; GOMMERMANN, Nina [DE]; SCHOEN, Adeline [US]; HURTH, Konstanze [CH]; JACQUIER, Sébastien [FR]; MARGREY, Kaila Ashley [US]; CZABANIUK, Lara C. [US]
- (74)**
- (54) Título:** INHIBIDORES DEL FACTOR B DEL COMPLEMENTO Y USOS DE LOS MISMOS

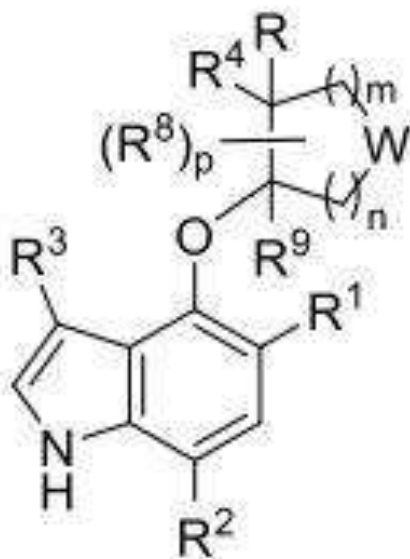

- (57) Resumen:** Se proporcionan en la presente compuestos de la fórmula (I) y composiciones farmacéuticas de los mismos útiles para tratar enfermedades o trastornos mediados por el factor B del complemento. (I)

(19) Dirección Nacional de la Propiedad Industrial – URUGUAY**(12) Invención****(11) UY a/040906**

- (51) Clasificación Internacional:** A 01N 37/42(2006.01), A 01N 37/44(2006.01), C 07C 57/26(2006.01)
- (22) Fecha de presentación:** 01/10/2024
- (86) Fecha y nro de presentación PCT:**
- (87) Fecha y nro de publicación PCT:**
- (30) Datos de prioridad:** US 63/587,305 02/10/2023 US
- (71) Solicitante:** Valent BioSciences LLC [US]
- (72) Inventor:** Steve McArtney [US]; Derek D. Woolard [US]; Marci Ann Surpin [US]; Peter D. Petracek [US]; Kimberly Ann Falco [US]
- (74)**
- (54) Título:** MEZCLAS DE ÁCIDO 4-(3-OXO-2-(PENT-2-ENIL)CICLOPENTIL)BUTANOICO Y USOS DE LAS MISMAS
- (57) Resumen:** Una mezcla agrícola que comprende ácido 4-(3-oxo-2-(pent-2-enil)ciclopentil)butanoico y ácido jasmónico o ácido 1-amino-1-ciclopropanocarboxílico, un hidrato del mismo, una forma polimórfica del mismo o una sal del mismo. Además, un método para mejorar la coloración de las manzanas que comprende aplicar a las manzanas una mezcla de la presente invención.

(19) Dirección Nacional de la Propiedad Industrial – URUGUAY**(12) Invención****(11) UY a/040909**

- (51) Clasificación Internacional:** C 07G 1/00(2011.01)
(22) Fecha de presentación: 02/10/2024
(86) Fecha y nro de presentación PCT:
(87) Fecha y nro de publicación PCT:
(30) Datos de prioridad: 2330427-2 03/10/2023 SE
(71) Solicitante: Stora Enso Oyj [FI]
(72) Inventor: Rickard Wadsborn [SE]; Lasse Tolonen [SE]; Dimitri Areskogh [SE]; Anders Uhlin [SE]; Anna Jensen [SE]
(74)
(54) Título: LIGNINA PURIFICADA

- (57) Resumen:** La presente invención se refiere a lignina con un contenido de hierro menor a 5,0 ppm y una masa molecular promedio en peso en el intervalo de 8200 a 15000 g/mol. La lignina purificada puede procesarse adicionalmente para obtener productos finales tales como materiales enriquecidos en carbono.

(19) Dirección Nacional de la Propiedad Industrial – URUGUAY**(12) Invención****(11) UY a/040910**

- (51) **Clasificación Internacional:** C 07G 1/00(2011.01)
- (22) **Fecha de presentación:** 02/10/2024
- (86) **Fecha y nro de presentación PCT:**
- (87) **Fecha y nro de publicación PCT:**
- (30) **Datos de prioridad:** 2330428-0 03/10/2023 SE
- (71) **Solicitante:** VALMET AB [SE]
- (72) **Inventor:** Anders Daniel LITTORIN [SE]; Hanna Kristina KARLSSON [SE]; Johan Martin WIMBY [SE]; Rickard Johnny WADSBORN [SE]; Lasse Kullervo TOLONEN [SE]; Karin Anna JENSEN [SE]; Lars Anders UHLIN [SE]; Henrik Gunnar WALLMO [SE]
- (74)
- (54) **Título:** MÉTODO PARA EXTRAER LIGNINA DE UNA FUENTE DE LIGNINA

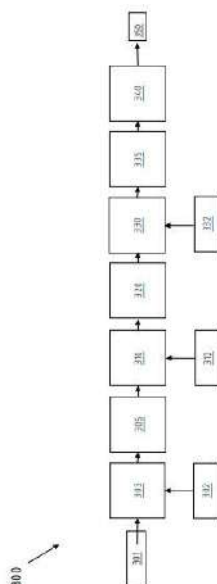

- (57) **Resumen:** Método para extraer lignina que incluye la formación de una dispersión donde una fuente de lignina se mezcla con un primer acidificante, para formar una primera dispersión ácida que se mantiene a una temperatura igual o menor 80°C, un primer paso de separación donde la lignina se separa para formar una primera torta de filtración, un paso de formación de redispersión donde la primera torta de filtración se mezcla con un segundo acidificante, para formar una segunda dispersión ácida, y un segundo paso de separación donde la lignina se separa para formar una segunda torta de filtración.

(19) Dirección Nacional de la Propiedad Industrial – URUGUAY**(12) Invención****(11) UY a/040912**

- (51) Clasificación Internacional:** A 01N 43/40(2006.01), A 01N 43/54(2006.01), C 07D 213/26(2006.01), C 07D 239/46(2006.01)
- (22) Fecha de presentación:** 03/10/2024
- (86) Fecha y nro de presentación PCT:**
- (87) Fecha y nro de publicación PCT:**
- (30) Datos de prioridad:** 23201518.0 04/10/2023 EP y 23206312.3 27/10/2023 EP
- (71) Solicitante:** SYNGENTA CROP PROTECTION AG [CH]
- (72) Inventor:** IVACIC, Damir [HR]; GABERTHUEEL, Matthias [CH]
- (74)**
- (54) Título:** COMPOSICIONES Y MÉTODOS PARA CONTROLAR LA INFESTACIÓN DE PLANTAS POR HONGOS FITOPATÓGENOS

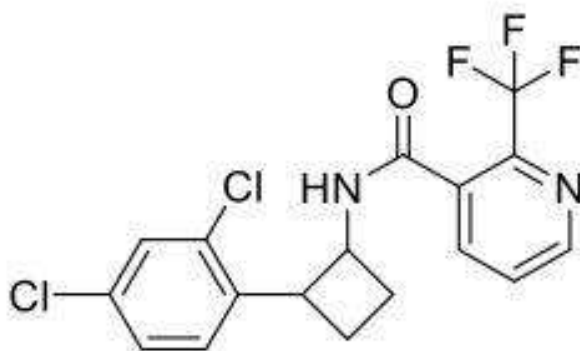

- (57) Resumen:** La invención se refiere a un método de infestación de una planta por microorganismos fitopatógenos del género *Fusarium*, del género *Rhizoctonia* o del género *Alternaria*, que comprende aplicar, en cualquier secuencia deseada o simultáneamente, sobre la planta, su emplazamiento o su material de propagación, una combinación o composición que comprende como componente (A), un compuesto de fórmula A-1: (A-1) y, como componente (B), un compuesto de fórmula B-1: (B-1). También se divulgan composiciones adecuadas para su uso en la invención.

(19) Dirección Nacional de la Propiedad Industrial – URUGUAY**(12) Invención****(11) UY a/040913**

- (51) **Clasificación Internacional:** A 01N 43/40(2006.01), A 01N 43/56(2006.01), C 07D 213/26(2006.01), C 07D 401/04(2006.01)
- (22) **Fecha de presentación:** 03/10/2024
- (86) **Fecha y nro de presentación PCT:**
- (87) **Fecha y nro de publicación PCT:**
- (30) **Datos de prioridad:** 23201522.2 04/10/2023 EP y 23215350.2 08/12/2023 EP
- (71) **Solicitante:** SYNGENTA CROP PROTECTION AG [CH]
- (72) **Inventor:** IVACIC, Damir [HR]; GABERTHUEEL, Matthias [CH]
- (74)
- (54) **Título:** COMPOSICIONES Y MÉTODOS PARA CONTROLAR LA INFESTACIÓN DE PLANTAS POR INSECTOS

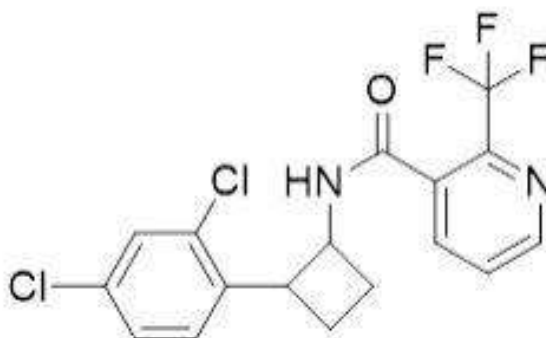

(A-1; ciclobutrifluram)

- (57) **Resumen:** La invención se refiere a un método para controlar o evitar la infestación de una planta por un insecto del orden Lepidoptera o Coleoptera, que comprende aplicar, en cualquier secuencia deseada o simultáneamente, sobre la planta, el emplazamiento de la misma o su material de propagación, una combinación o composición que comprende como componente (A), un compuesto de fórmula A-1: (A-1) y, como componente (B), un compuesto de fórmula B-1: (B-1). También se divulgan composiciones adecuadas para su uso en la invención.

(19) Dirección Nacional de la Propiedad Industrial – URUGUAY**(12) Invención****(11) UY a/040932**

- (51) Clasificación Internacional:** C 07D 209/14(2006.01), A 61K 31/4045(2006.01), A 61K 31/404(2006.01), A 61K 31/675(2006.01), A 61P 3/10(2006.01), A 61P 3/04(2006.01), A 61P 1/16(2006.01)// A 61P 1/16, 3/04, 3/10, C 07D 209/14
- (22) Fecha de presentación:** 11/10/2024
- (86) Fecha y nro de presentación PCT:**
- (87) Fecha y nro de publicación PCT:**
- (30) Datos de prioridad:** 63/589,384 11/10/2023 US
- (71) Solicitante:** University of Padova [IT]; Charles E. Inturrisi [US] y Paolo L. Manfredi [US]
- (72) Inventor:** Charles E. Inturrisi [US]; Sara De Martin [IT]; Andrea Mattarei [IT]; Stefano Comai [IT]; Gianfranco Pasut [IT]; Marco Papagallo [US]; Paolo Manfredi [US]; Andrea Alimonti [IT]; Miles Sarill [US]; Claudia Lodovichi [IT]; Franco Folli [US]
- (74)**
- (54) Título:** MÉTODOS DE TRATAMIENTO CON DERIVADOS DE PSILOCIBINA Y PSILOCINA
- (57) Resumen:** La presente divulgación proporciona métodos terapéuticos que utilizan derivados pegilados de psilocibina o psilocina para el tratamiento de prediabetes, diabetes tipo II, obesidad, enfermedad hepática esteatótica asociada a disfunción metabólica (MASLD y MetALD), esteatohepatitis asociada a disfunción metabólica (MASH), enfermedad del hígado graso no alcohólico (NAFLD), esteatosis hepática, dislipidemia, esteatohepatitis no alcohólica (NASH) o sarcopenia.

(19) Dirección Nacional de la Propiedad Industrial – URUGUAY**(12) Invención****(11) UY a/041072**

- (51) Clasificación Internacional:** C 07D 215/40(2006.01), C 07D 241/44(2006.01), C 07D 473/32(2006.01), C 07D 239/72(2006.01), A 61K 31/522(2006.01), A 61P 35/00(2006.01)
- (22) Fecha de presentación:** 28/02/2025
- (86) Fecha y nro de presentación PCT:**
- (87) Fecha y nro de publicación PCT:**
- (30) Datos de prioridad:** 62/685,325 15/06/2018 US y 38263 14/06/2019 UY
- (71) Solicitante:** ASTRAZENECA AB [SE] y Cancer Research Technology Limited [GB]
- (72) Inventor:** Martin Richard HOWARD [GB]; Atilla Kuan Tsuei TING [BE]; Maurice Raymond Verschoyle FINLAY [GB]; Frederick Woolf GOLDBERG [GB]
- (74)**
- (54) Título:** Compuestos cristalinos de purinona para el tratamiento del cáncer

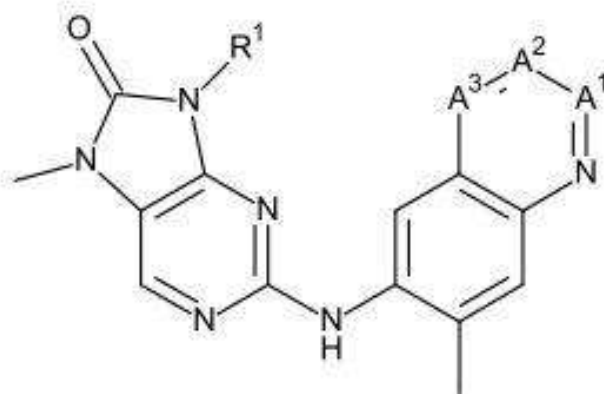

- (57) Resumen:** La memoria descriptiva se refiere en general a compuestos cristalinos de Fórmula (I): (I) para tratar o prevenir una enfermedad mediada por PC-ADN, incluyendo el cáncer.

(19) Dirección Nacional de la Propiedad Industrial – URUGUAY**(12) Invención****(11) UY a/041080**

- (51) Clasificación Internacional:** A 01H 1/00(2006.01), A 01H 5/00(2018.01), A 01H 5/10(2018.01), C 12N 15/11(2006.01)
- (22) Fecha de presentación:** 14/12/2018
- (86) Fecha y nro de presentación PCT:**
- (87) Fecha y nro de publicación PCT:**
- (30) Datos de prioridad:** 62/599386 15/12/2017 US y 38007 14/12/2018 UY
- (71) Solicitante:** MONSANTO TECHNOLOGY LLC [US]
- (72) Inventor:** ZHOU, Xuefeng [CN]; MOSHIRI, Farhad [US]; LARUE, Clayton T. [US]; REAM, Joel E. [US]
- (74)**
- (54) Título:** MOLÉCULA DE ADN RECOMBINANTE Y CONSTRUCCIÓN DE ADN QUE LA COMPRENDE QUE CONFIEREN TOLERANCIA A HERBICIDAS PPO Y MÉTODOS RELACIONADOS
- (57) Resumen:** La invención se refiere a biotecnología y proporciona moléculas de ADN recombinante novedosas y proteínas modificadas genéticamente para conferir tolerancia a herbicidas inhibidores de protoporfirinógeno oxidasa. La invención también proporciona plantas, semillas, células y partes de plantas transgénicas tolerantes a herbicidas que contienen las moléculas de ADN recombinante, así como métodos para su uso.

(19) Dirección Nacional de la Propiedad Industrial – URUGUAY**(12) Invención****(11) UY a/041084**

- (51) Clasificación Internacional:** A 01C 21/00(2006.01), A 01D 41/127(2006.01), A 01H 1/04(2006.01), A 01H 5/00(2018.01), C 12N 15/00(2006.01), C 12Q 1/68(2018.01)
- (22) Fecha de presentación:** 15/02/2019
- (86) Fecha y nro de presentación PCT:**
- (87) Fecha y nro de publicación PCT:**
- (30) Datos de prioridad:** 62/631181 15/02/2018 US; 62/778346 04/12/2018 US y 38097 15/02/2019 UY
- (71) Solicitante:** Monsanto Technology LLC [US]
- (72) Inventor:** CARGILL, Edward J. [US]; HALL, Michael A. [US]; BARTEN, Ty J. [US]; OYERVIDES GARCIA, Manuel [US]; DIETRICH, Charles [US]; GOMEZ, Jose R. [US]; BUTRUILLE, David V. [US]
- (74)**
- (54) Título:** GESTIÓN MEJORADA DE MAÍZ A TRAVÉS DE SISTEMAS SEMIENANOS
- (57) Resumen:** Se proporcionan en la presente métodos para proporcionar composiciones a maizal previo a la cosecha. Estos métodos proporcionan un plazo prolongado para el uso de maquinaria agrícola de altura estándar o de altura menor dentro de la temporada en maizales, y reducir a la vez el riesgo de daño a las plantas de maíz. Estos métodos también permiten el acceso al final de la temporada con maquinaria agrícola de altura estándar o altura menor, y reducir a la vez el riesgo de daño a las plantas de maíz.

SOLICITUDES DE DISEÑOS INDUSTRIALES

(19) Dirección Nacional de la Propiedad Industrial – URUGUAY

(12) Diseño Industrial

(11) UY s/005219

- (51) Clasificación Internacional:** 22-06
- (22) Fecha de presentación:** 01/04/2024
- (86) Fecha y nro de presentación PCT:**
- (87) Fecha y nro de publicación PCT:**
- (30) Datos de prioridad:**
- (71) Solicitante:** CLIPEX IP LIMITED [AU]
- (72) Inventor:** Ashley Norman Olsson [AU]
- (74)**
- (54) Título:** CEPO PARA GANADO

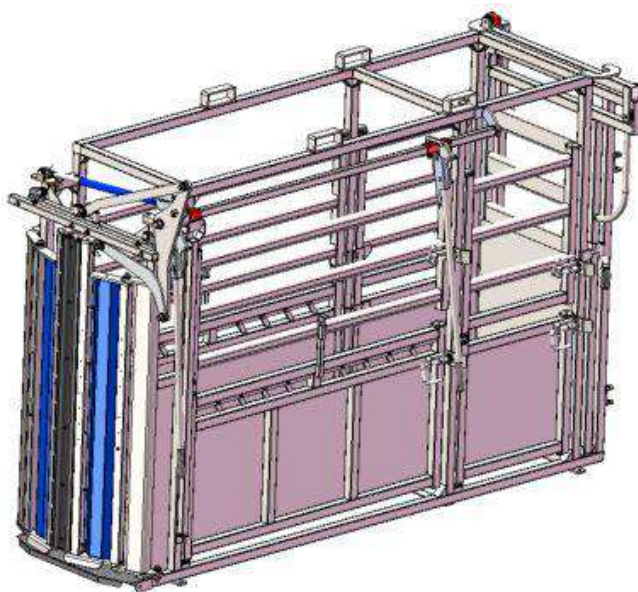

- (57) Resumen:** -----

(19) Dirección Nacional de la Propiedad Industrial – URUGUAY**(12) Diseño Industrial****(11) UY s/005220**

- (51) Clasificación Internacional:** 22-06
- (22) Fecha de presentación:** 01/04/2024
- (86) Fecha y nro de presentación PCT:**
- (87) Fecha y nro de publicación PCT:**
- (30) Datos de prioridad:**
- (71) Solicitante:** CLIPEX IP LIMITED [AU]
- (72) Inventor:** Ashley Norman Olsson [AU]
- (74)**
- (54) Título:** CEPO NEUMÁTICO PARA GANADO

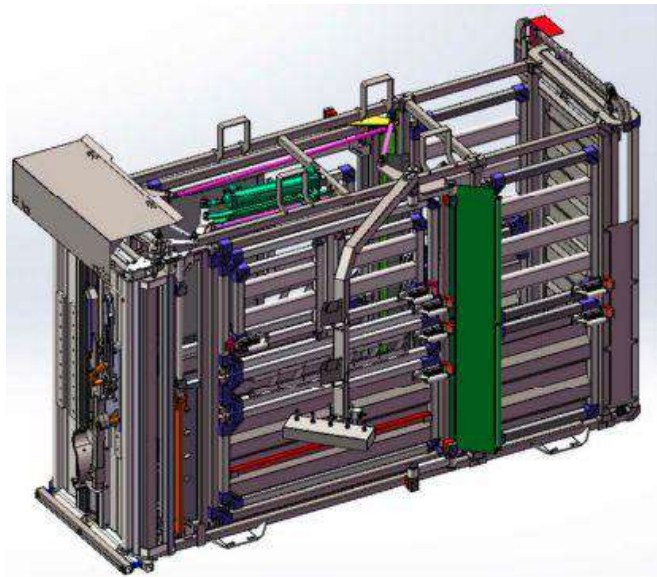

- (57) Resumen:** -----

(19) Dirección Nacional de la Propiedad Industrial – URUGUAY**(12) Diseño Industrial****(11) UY s/005221**

- (51) Clasificación Internacional:** 30-02
(22) Fecha de presentación: 01/04/2024
(86) Fecha y nro de presentación PCT:
(87) Fecha y nro de publicación PCT:
(30) Datos de prioridad:
(71) Solicitante: CLIPEX IP LIMITED [AU]
(72) Inventor: Ashley Norman Olsson [AU]
(74)
(54) Título: TORIL CIRCULAR DE FLUJO CONTINUO

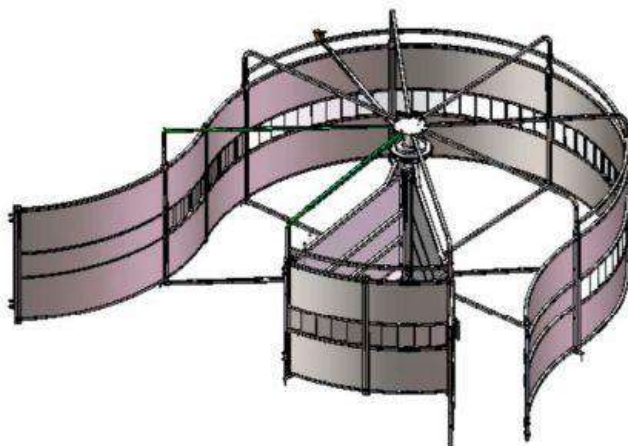

- (57) Resumen:** -----

(19) Dirección Nacional de la Propiedad Industrial – URUGUAY**(12) Diseño Industrial****(11) UY s/005252**

- (51) Clasificación Internacional:** 12-11
(22) Fecha de presentación: 13/09/2024
(86) Fecha y nro de presentación PCT:
(87) Fecha y nro de publicación PCT:
(30) Datos de prioridad: 2024-005514 18/03/2024 JP
(71) Solicitante: HONDA MOTOR CO., LTD. [JP]
(72) Inventor: Rafael C. DE ARAUJO [BR]; Shungo FUJII [JP]; Yuya HINO [JP]
(74)
(54) Título: MOTOCICLETA



(57) Resumen: -----

(19) Dirección Nacional de la Propiedad Industrial – URUGUAY**(12) Diseño Industrial****(11) UY s/005272**

- (51)** Clasificación Internacional: 23-01
(22) Fecha de presentación: 04/12/2024
(86) Fecha y nro de presentación PCT:
(87) Fecha y nro de publicación PCT:
(30) Datos de prioridad: DM/240341 16/07/2024 WO
(71) Solicitante: Guarany Indústria de Comércio LTDA [BR]
(72) Inventor: ALIDA MARIA FLEURY BELLANDI [BR]
(74)
(54) Título: Tanque para sustancia gaseosa o líquida

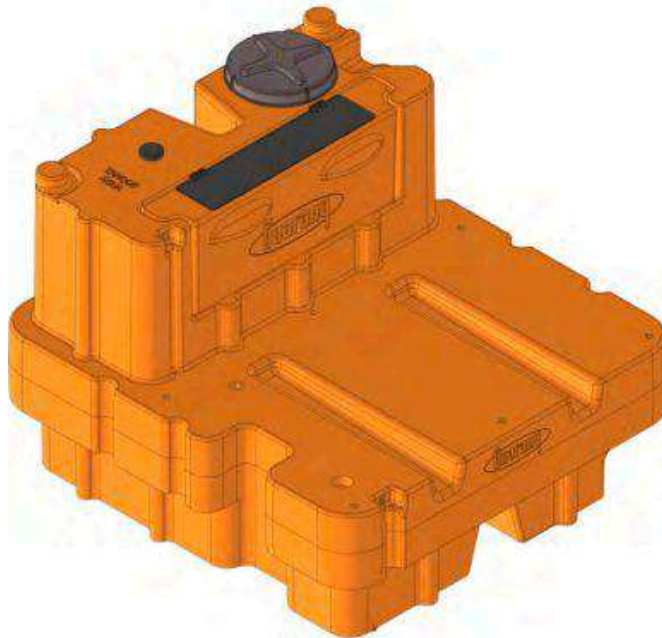

- (57)** Resumen: *

SOLICITUDES DE MODELOS DE UTILIDAD

(19) Dirección Nacional de la Propiedad Industrial – URUGUAY

(12) Modelo de Utilidad

(11) UY u/004912

- (51) Clasificación Internacional: G 07F 11/02(2006.01)
(22) Fecha de presentación: 02/10/2024
(86) Fecha y nro de presentación PCT:
(87) Fecha y nro de publicación PCT:
(30) Datos de prioridad: 202023020071-6 02/10/2023 BR
(71) Solicitante: EDUARDA DOS SANTOS ROSA [BR]
(72) Inventor: JOÃO CARLOS BORBA [BR]
(74)
(54) Título: DISPOSICIÓN CONSTRUCTIVA APLICADA EN EQUIPO DE AUTOSERVICIO PARA LA VENTA DE RECIPIENTES

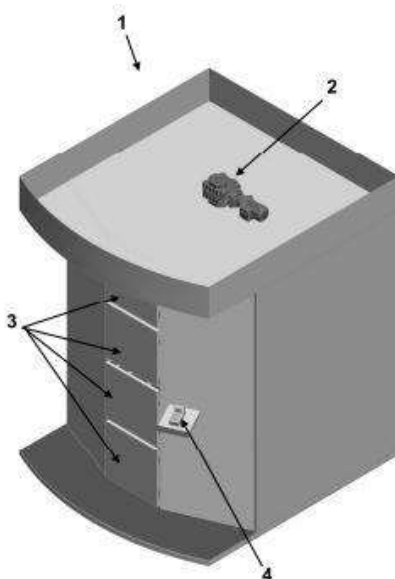

- (57) **Resumen:** En general, la presente disposición pertenece al sector tecnológico de las máquinas de autoservicio y se refiere, más específicamente, a una nueva disposición constructiva aplicada a equipos (1) para recarga y abastecimiento de recipientes (A o G) con líquidos y gases, preferiblemente agua y gas para cocinar, capaces de proporcionar un medio de recepción y abastecimiento de gas para cocinar, agua u otros, de modo que el usuario pueda realizar su autoservicio. Los equipos están formados por medio de pago (4), software de control y sistema automatizado para la gestión y entrega de los recipientes (A o G).

Depósito legal 325.532
(N° 331)
Impreso en D.N.P.I.
E-mail: administracion.dnpi@miem.gub.uy
Rincón 719 Telefax 2840 1234
C.P. 11.000
Montevideo – Uruguay

Montevideo, 11 de abril de 2025



Ministerio
**de Industria,
Energía y Minería**

Dirección Nacional
de la Propiedad Industrial

