

Boletín de la Propiedad Industrial

Nº 325

República Oriental del Uruguay

Ministerio de Industria, Energía y Minería
Dirección Nacional de la Propiedad Industrial

15/01/2025



Ministerio
**de Industria,
Energía y Minería**

Dirección Nacional
de la Propiedad Industrial

República Oriental del Uruguay



Ministerio
**de Industria,
Energía y Minería**

*Dirección Nacional de la
Propiedad Industrial*

BOLETÍN
DE LA PROPIEDAD
INDUSTRIAL

ISSN 2301 – 1777
Impreso en D.N.P.I.
Permiso N° 2160 (Biblioteca Nacional)
URUGUAY

REPÚBLICA ORIENTAL DEL URUGUAY



MINISTERIO DE INDUSTRIA, ENERGÍA Y MINERÍA

DIRECCIÓN NACIONAL DE LA PROPIEDAD INDUSTRIAL

ING. MAG. ELISA FACIO

MINISTRO DE INDUSTRIA, ENERGÍA Y MINERÍA

SR. WALTER VERRI

SUBSECRETARIO

MINISTERIO DE INDUSTRIA, ENERGÍA Y MINERÍA

DRA. NATALIA JUL

DIRECTORA GENERAL DE SECRETARÍA

MINISTERIO DE INDUSTRIA, ENERGÍA Y MINERÍA

DR. MAG. SANTIAGO MARTÍNEZ MORALES

DIRECTOR TÉCNICO DE LA PROPIEDAD INDUSTRIAL

MINISTERIO DE INDUSTRIA, ENERGÍA Y MINERÍA

de acuerdo a lo establecido por los artículos 80 y 101 de la Ley
N° 17.011 de fecha 25 de Setiembre de 1998 ésta es la
Publicación Oficial de la Dirección Nacional de la Propiedad
Industrial, Unidad Ejecutora del Ministerio de Industria, Energía
y Minería, cuyo cometido sustantivo es administrar y proteger el
derecho de la Propiedad Industrial.

RINCON 719 – Teléfono 2900 0658 – C.P. 11.000

e-mail: secretaria.dnpi@miem.gub.uy

<http://www.miem.gub.uy>

SOLICITUDES DE MARCAS Y OTROS SIGNOS

Marcas Solicitadas

El procedimiento utilizado no permite en todos los casos reproducir con exactitud los distintos matices de los colores.

(210) **563845** (540)
(730) **Gustavo Britos UNIPERSONAL; UY**
(220) 14/06/2024
(511) **30**
(740)

(591) Amarillo y naranja



(210) **566676** (540)
(730) **Unión Vecinal de Punta Ballena y Lagunas
del Sauce y del Diario; UY**
(220) 06/09/2024
(511) **41**
(740)

(591) negro, blanco, azul y verde



(210) **567216** (540)
(730) **Unión Vecinal de Punta Ballena y Lagunas
del Sauce y del Diario; UY**
(220) 25/09/2024
(511) **41**
(740)

(591) ROJO Y BLANCO



(210) **567318** (540)
(730) **AGUASOL S.R.L;** UY
(220) 30/09/2024
(511) **43**
(740)

AGUASOL
HOTEL TERMAL

(210) **568480** (540)
(730) **Shenzhen Future Access Technology Co.,**
Limited; CN
(220) 08/11/2024
(511) **9 (S/D)**(740)

HiFuture

(210) **568567** (540)
(730) **BANCO BANDES URUGUAY SA;** UY
(220) 13/11/2024
(511) **36 (S/D)**
(740)

(591) Letras blancas sobre fondo rojo, violeta y azul.



(210) **568655** (540)
(730) **Natalia Inés Prudenza Teixeira y Daniel
Ricardo Balduini Barreto; UY**
(220) 15/11/2024
(511) **36**
(740)

(591) azul, anaranjado, blanco



(210) **568696** (540)
(730) **CLUB URUGUAYO DE AUTOMOVILES
SPORT; UY**
(220) 18/11/2024
(511) **41**
(740)



(210) **568770** (540)
(730) **MEDERO GARCIA SILVIA LILIANA
UNIPERSONAL; AR**
(220) 20/11/2024
(511) **9, 16, 25 y 43**
(740)

GAMING CLUB

(210) **568812** (540)
(730) **DE LOS SANTOS LEZAMA SANTIAGO
BRAULIO Y LOPEZ GIMENEZ LUIS
SOCIEDAD DE HECHO; UY**
(220) 21/11/2024
(511) **41**
(740)

(591) azul, blanco, negro, gris



(210) **568887** (540)
(730) **Lamps Holding B.V; NL**
(220) 25/11/2024
(511) **9 (S/D), 11 (S/D) y 35 (S/
D)(740)**

ULTINON

(210) **568889** (540)
(730) **Lamps Holding B.V; NL**
(220) 25/11/2024
(511) **9 (S/D), 11 (S/D) y 35 (S/
D)(740)**

(591) No se reivindican colores

ULTINON

(210) **568910** (540)
(730) **MARTINEZ HERNANDEZ, SILVIA ANA; UY**
(220) 25/11/2024
(511) **41**
(740)

(591) ROJO, BLANCO, NEGRO, GRIS

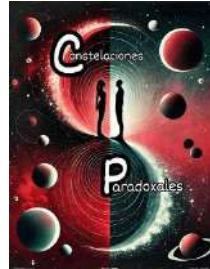

(210) **568943** (540)
(730) **DESWAL CORPORATION S.A.; UY**
(220) 26/11/2024
(511) **20 (S/D), 24 (S/D) y 27 (S/D)**
(740)

BHARAT HOME

(210) **568963** (540)
(730) **HFC Prestige International Operations Switzerland Sàrl; CH**
(220) 26/11/2024
(511) **3 (S/D)**
(740)

(591) 0

RISQUÉ
BELEZA DO BRASIL

(210) **568966** (540)
(730) **Shenzhen Zeqi Electronics Co., Ltd;** CN
(220) 26/11/2024
(511) **9 (S/D)**
(740)

(591) 0

The logo for Zeqi Electronics, featuring the word "ZEQI" in a bold, black, sans-serif font. The letters are slightly stylized, with the 'Z' and 'Q' having a modern, geometric feel.

(210) **568968** (540)
(730) **Merck Sharp & Dohme B.V.;** NL
(220) 26/11/2024
(511) **5 (S/D)**
(740)

(591) Azul, naranja, celeste, rojo



(210) **568971** (540)
(730) **PRIME BRAS SEGURANÇA LTDA;** BR
(220) 26/11/2024
(511) **9 (S/D)**
(740)



(210) **568978** (540)
(730) **Marcelo Ibarra; UY**
(220) 27/11/2024
(511) **4 (S/D)**
(740)



(210) **569033** (540)
(730) **RMS Music Group Inc.; US**
(220) 28/11/2024
(511) **33 (S/D)**
(740)

AQUI MANDO YO

(210) **569044** (540)
(730) **JOSÉ ANTÔNIO VALENTE GOMES
FILHO; BR**
(220) 28/11/2024
(511) **37 (S/D)**
(740)



(210) **569053** (540)
(730) **Agustín Mariano Otero**; UY
(220) 28/11/2024
(511) **36**
(740)

(591) Blanco, Azul y Amarillo



(210) **569117** (540)
(730) **Toyo Tire Corporation**; JP
(220) 02/12/2024
(511) **12 (S/D)**
(740)
(300) JP 2024-109876 11/10/2024 JP

THINK

(210) **569150** (540)
(730) **LASCARAY, S.A.**; ES
(220) 03/12/2024
(511) **3 (S/D) y 8 (S/D)**(740)

LEA
1 8 2 3

(210) **569169** (540)
(730) **Industrial San José SAS; UY**
(220) 03/12/2024
(511) **29**
(740)



(210) **569177** (540)
(730) **Kristel Marie Johann Álvarez; UY**
(220) 04/12/2024
(511) **43**
(740)

BLISS

(210) **569203** (540)
(730) **XUKAH SAS; UY**
(220) 04/12/2024
(511) **35 (S/D) y 36**
(740)

(591) BLANCO Y NEGRO



(210) **569208** (540)

(730) **TIJUA SAS SOCIEDAD POR ACCIONES
SIMPLIFICADA; UY**

(220) 05/12/2024

(511) **30 y 43**

(740)

(591) Negro, blanco y rojo



(210) **569230** (540)

(730) **LY Corporation; JP**

(220) 05/12/2024

(511) **9 (S/D), 35 (S/D), 36 (S/D) y 42 (S/
D)**(740)

(591) No se reivindican colores

JDirectItems

(210) **569233** (540)

(730) **JOLPREK S.A.; UY**

(220) 06/12/2024

(511) **45**

(740)



(210) **569258** (540)
(730) **Fresenius Kabi AG; DE**
(220) 06/12/2024
(511) **5 (S/D)**
(740)

(591) Amarillo, beige, marrón, azul, celeste, rosado y gris; todos en distintos tonos, blanco y negro.



(210) **569262** (540)
(730) **ZODIAC INTERNATIONAL CORPORATION; PA**
(220) 06/12/2024
(511) **5 (S/D)**
(740)

VILAZIC

(210) **569293** (540)
(730) **Group Fourteen IP Pty Ltd.; AU**
(220) 09/12/2024
(511) **3 (S/D)**
(740)

GROWN ALCHEMIST

(210) **569308** (540)
(730) **Inner Mongolia Happy Lamb Restaurant
Management Co., Ltd.; CN**
(220) 09/12/2024
(511) **43 (S/D)**
(740)

(591) 0



(210) **569343** (540)
(730) **Luis Emilio Franco; AR**
(220) 10/12/2024
(511) **36 y 37**
(740)

(591) gris, verde agua



(210) **569464** (540)
(730) **GreenLight Biosciences, Inc.; US**
(220) 13/12/2024
(511) **1 (S/D) y 5 (S/D)**
(740)
(300) 935000739 14/06/2024 BR y 935000941
14/06/2024 BR

FORTIVANCE

(210) **569474**
(730) **N.V. Nutricia**; NL
(220) 13/12/2024
(511) **5 (S/D) y 29 (S/D)**
(740)

(540)

C-BIOTIK

(210) **569478**
(730) **saac ltda**; UY
(220) 16/12/2024
(511) **33 (S/D)**
(740)

(540)



(210) **569519**
(730) **BIATTURI BENTANCUR MARIA INES**
UNIPERSONAL; UY
(220) 16/12/2024
(511) **40**
(740)

(540)

(591) 0



(210) **569520** (540)
(730) **LA PIRAÑA SAS**; UY
(220) 16/12/2024
(511) **12, 35, 37 y 39**
(740)

(591) NEGRO, GRIS, BLANCO



(210) **569532** (540)
(730) **FERRER LAGO BEATRIZ ROSARIO**
UNIPERSONAL; UY
(220) 17/12/2024
(511) **18 (S/D)**
(740)

(591) blanco y negro



(210) **569559** (540)
(730) **Next Venture SAS**; UY
(220) 17/12/2024
(511) **36, 42 y 44**
(740)

(591) Pantone 662 C - Pantone 728 C



(210) **569578** (540)
(730) **DARIO DARDO ALVEZ ROMAN; UY**
(220) 18/12/2024
(511) **35**
(740)

(591) NARANJA CLARO Y OSCURO, BLANO Y NEGRO



(210) **569579** (540)
(730) **Silca; UY**
(220) 18/12/2024
(511) **12 (S/D)**
(740)

(591) Azul, blanco y negro.



(210) **569586** (540)
(730) **BAZERQUE MELIAN NATALIA UNIPERSONAL; UY**
(220) 18/12/2024
(511) **35**
(740)

(591) VERDE INGLES, BLANCO, MARRON, BEIGE, GRIS



(210) **569656** (540)
(730) **IDEATRES SAS; UY**
(220) 19/12/2024
(511) **35 (S/D) y 39 (S/D)**
(740)

(591) Rojo, blanco y negro



(210) **569702** (540)
(730) **MOREIRA ROSAS MARIA ISABEL**
UNIPERSONAL; UY
(220) 20/12/2024
(511) **35**
(740)

(591) blanco y negro



(210) **569704** (540)
(730) **Alcon Inc.; CH**
(220) 23/12/2024
(511) **5**
(740)

ROCLANDA

(210) **569705** (540)
(730) **BRIDGESTONE CORPORATION; JP**
(220) 23/12/2024
(511) **12 (S/D)**
(740)

ECOPIA

(210) **569706** (540)
(730) **AGROVET MARKET S.A.; PE**
(220) 23/12/2024
(511) **5**
(740)

CATAFOS

(210) **569707** (540)
(730) **AGROVET MARKET S.A.; PE**
(220) 23/12/2024
(511) **5**
(740)

FERTIMIN

(210) **569708** (540)
(730) **MOLTADEN SOCIEDAD ANONIMA**; UY
(220) 23/12/2024
(511) **21**
(740)

The logo for FLiP, featuring the letters 'FLiP' in a bold, sans-serif font. The 'i' is lowercase and has a dot, while the other letters are uppercase.

(210) **569709** (540)
(730) **SanDisk LLC**; US
(220) 23/12/2024
(511) **9 (S/D), 16 (S/D), 35 (S/D) y 42 (S/D)**(740)

The logo for SANDISK, featuring the word 'SANDISK' in a bold, sans-serif font. The letters are all uppercase.

(210) **569710** (540)
(730) **MARTINEZ RODRIGUEZ NELSON
DIEGO UNIPERSONAL**; UY
(220) 23/12/2024
(511) **18 y 25**
(740)



(210) **569711** (540)
(730) **OCC Establishment; LI**
(220) 23/12/2024
(511) **9 (S/D) y 38 (S/D)**(740)

(591) Tonos de azul



(210) **569712** (540)
(730) **COLORLABS SAS; UY**
(220) 23/12/2024
(511) **2 y 42**
(740)

(591) #90ffff, #8775fb, #db23fa, #e9a226, #f2f2f2,
#161e2b



(210) **569714** (540)
(730) **MAGAÑA DE CAMPOS XIOMARA
YAMILET UNIPERSONAL; UY**
(220) 23/12/2024
(511) **35**
(740)

(591) azul y blanco



(210) **569716** (540)
(730) **BIM KEMI AB**; SE
(220) 23/12/2024
(511) **1 (S/D)**
(740)

BIM

(210) **569719** (540)
(730) **DISTRIMARCA SAS**; UY
(220) 23/12/2024
(511) **35, 36 y 39**
(740)

(591) Pantones: #F71616 #AC1010 #29FFFF
#004AA2 #031334 #C8163A



VERDENS GROUP

(210) **569720** (540)
(730) **Fédération Internationale de Football Association (FIFA); CH**
(220) 23/12/2024
(511) **4, 5, 6, 7, 9, 11, 12, 14, 16, 18, 25, 27, 28, 29, 30, 32, 35, 36, 38, 39, 41 y 43**
(740)
(300) 935156151 26/06/2024 BR; 935156216 26/06/2024 BR; 935156267 26/06/2024 BR; 935156305 26/06/2024 BR; 935156429 26/06/2024 BR; 935156534 26/06/2024 BR; 935156631 26/06/2024 BR; 935156712 26/06/2024 BR; 935156798 26/06/2024 BR; 935156860 26/06/2024 BR; 935157077 26/06/2024 BR; 935157140 26/06/2024 BR; 935157182 26/06/2024 BR; 935157263 26/06/2024 BR; 935157328 26/06/2024 BR; 935157433 26/06/2024 BR; 935157573 26/06/2024 BR; 935157611 26/06/2024 BR; 935157700 26/06/2024 BR; 935157727 26/06/2024 BR; 935157832 26/06/2024 BR y 935157921 26/06/2024 BR

BRAZIL 2027

(210) **569721** (540)
(730) **SHANGHAI AILIAI SPORTS CO., LTD;**
CN
(220) 23/12/2024
(511) **32**
(740)

AILIAI

(210) **569722** (540)
(730) **Adolfo Domínguez, S.A.**; ES
(220) 23/12/2024
(511) **3 (S/D)**
(740)
(300) 4291863 14/11/2024 ES

ADOLFODOMINGUEZ

ADN

(210) **569724** (540)
(730) **DE GROSSI PEREZ ANA PAULA**
UNIPERSONAL; UY
(220) 23/12/2024
(511) **35, 41 (S/D) y 44 (S/D)**
(740)

(591) NEGRO, BLANCO, AMARILLO,
NARANJA



(210) **569725** (540)
(730) **DTAQUITO SAS**; UY
(220) 23/12/2024
(511) **35 (S/D)**
(740)

DE TAQUITO

(210) **569726** (540)
(730) **LABORATORIO ELEA PHOENIX S.A.;**
AR
(220) 23/12/2024
(511) **3 (S/D)**
(740)

EVACARE

(210) **569727** (540)
(730) **LABORATORIO ELEA PHOENIX S.A.;**
AR
(220) 23/12/2024
(511) **5 (S/D)**
(740)

EVACARE

(210) **569728** (540)
(730) **LABORATORIO ELEA PHOENIX S.A.;**
AR
(220) 23/12/2024
(511) **10 (S/D)**
(740)

EVACARE

(210) **569729** (540)
(730) **PEPSICO, INC.;** US
(220) 23/12/2024
(511) **29 (S/D), 30 (S/D) y 32 (S/D)**
(740)
(300) MU/M/2024/40893 27/11/2024 MU
(591) NARANJA, CELESTE, AZUL, VERDE
CLARO, VERDE Y BLANCO



(210) **569730** (540)
(730) **GLAM DISTRIBUCIONES S.R.L.;** AR
(220) 23/12/2024
(511) **3 (S/D), 5 (S/D) y 10 (S/D)**
(740)

TODDLER

(210) **569731** (540)
(730) **PEPSICO, INC.;** US
(220) 23/12/2024
(511) **29 (S/D), 30 (S/D) y 32 (S/D)**
(740)
(300) MU/M/2024/40894 27/11/2024 MU



(210) **569732** (540)
(730) **GLAM DISTRIBUCIONES S.R.L.**; AR
(220) 23/12/2024
(511) **3 (S/D), 5 (S/D) y 10 (S/D)**
(740)

TODDLER DELUXE

(210) **569733** (540)
(730) **RASQUIN MALDONADO KATERINE
DAIANA UNIPERSONAL**; UY
(220) 23/12/2024
(511) **41**
(740)

(591) #F9EAE4 # 53857A



Canal Presencia

(210) **569734** (540)
(730) **RADIO PASO TV S.A.**; UY
(220) 23/12/2024
(511) **9 y 35**
(740)

(591) Tonos de azul y verde



(210) **569735** (540)
(730) **Organización de Mujeres Empresarias del Uruguay; UY**
(220) 23/12/2024
(511) **41**
(740)

(591) ver adjunto



(210) **569741** (540)
(730) **FCA US LLC; US**
(220) 24/12/2024
(511) **12 (S/D)**
(740)

ALTITUDE

(210) **569742** (540)
(730) **Fondo de Agua para Lima y Callao - AQUAFONDO; PE**
(220) 24/12/2024
(511) **35 (S/D) y 42 (S/D)**
(740)

(591) 55604d, dfdfdf, 789b55, 339fd4, 8c9d9f, 7c7c7c, acb79e, b2c2c3



(210) **569743** (540)
(730) **International Women's Forum, Inc.**; US
(220) 24/12/2024
(511) **35 (S/D), 36 (S/D) y 41 (S/D)**
(740)

INTERNATIONAL WOMEN'S FORUM

(210) **569744** (540)
(730) **International Women's Forum, Inc.**; US
(220) 24/12/2024
(511) **35 (S/D), 36 (S/D) y 41 (S/D)**
(740)

IWF

(210) **569745** (540)
(730) **International Women's Forum, Inc.**; US
(220) 24/12/2024
(511) **35 (S/D), 36 (S/D) y 41 (S/D)**
(740)

(591) Naranja, blanco



(210) **569746** (540)
(730) **International Women's Forum, Inc.**; US
(220) 24/12/2024
(511) **35 (S/D), 36 (S/D) y 41 (S/D)**
(740)



(210) **569747** (540)
(730) **Carolina Herrera Ltd**; US
(220) 24/12/2024
(511) **3 (S/D), 18 (S/D) y 25 (S/D)**
D(740)

HERRERA

(210) **569748** (540)
(730) **ACOSTA ZIPITRIA MARIA ELENA**
UNIPERSONAL; UY
(220) 26/12/2024
(511) **9**
(740)

CONTRÔLE

(210) **569749**
(730) **DTAQUITO SAS; UY**
(220) 26/12/2024
(511) **21, 26, 28 y 35**
(740)

(540)

(591) #003b4a



(210) **569750**
(730) **DTAQUITO SAS; UY**
(220) 26/12/2024
(511) **21, 26 y 35**
(740)

(540)

(591) #d7b49e



(210) **569753**
(730) **Sergio Andrés AÑASCO VIERA; UY**
(220) 26/12/2024
(511) **16, 35 y 41**
(740)

(540)

(591) Negro - Gris



(210) **569755** (540)
(730) **BUNSHA**; FR
(220) 26/12/2024
(511) **25 (S/D)**(740)

KITCHOUN

(210) **569756** (540)
(730) **ACOSTA ITURBURO LAURA ISABEL**
UNIPERSONAL; UY
(220) 26/12/2024
(511) **25 (S/D)**
(740)

[a]i
INDUMENTARIA

(210) **569757** (540)
(730) **Leonardo Daniel Altuna Blanco**; UY
(220) 26/12/2024
(511) **35**
(740)

(591) Tonos de azul y amarillo



(210) **569758** (540)
(730) **Vidarte Almada Valentina Irupe**
Unipersonal; UY
(220) 26/12/2024
(511) **35**
(740)

The logo consists of the word "HOGAR" in a large, bold, black sans-serif font. Below it, the words "TU" and "ONLINE" are written in a smaller, black sans-serif font, with "TU" on the left and "ONLINE" on the right, separated by a vertical line.

(210) **569763** (540)
(730) **PELTINCO S.A. SOCIEDAD ANÓNIMA**
CON ACCIONES NOMINATIVAS; UY
(220) 26/12/2024
(511) **35**
(740)

(591) mostaza y marrón

The logo features the word "EuroClick" in a stylized font. "Euro" is in a gold color and "Click" is in a dark red color. The letters are bold and have a slight shadow effect.

(210) **569764** (540)
(730) **ANNHOUSE Co.,Ltd; KR**
(220) 26/12/2024
(511) **30 (S/D), 32 (S/D), 35 (S/D) y 43 (S/D)**
D)(740)

The logo is a black rectangular box with the words "MEGA" and "COFFEE" in white, bold, sans-serif font. A small coffee cup icon is positioned between "MEGA" and "COFFEE".

(210) **569769** (540)
(730) **DSA SPORT MANAGEMENT SAS**
SOCIEDAD POR ACCIONES
SIMPLIFICADA; UY
(220) 26/12/2024
(511) **39 y 41**
(740)

(591) no reivindica colores

proactive
management descriptors

p⁺

(210) **569771** (540)
(730) **BYD Company Limited; CN**
(220) 26/12/2024
(511) **12 (S/D)**
(740)
(300) 81207393 30/09/2024 CN

BYD ATTO

(210) **569774** (540)
(730) **BYD Company Limited; CN**
(220) 26/12/2024
(511) **12 (S/D)**
(740)
(300) 81490894 21/10/2024 CN

DENZA D9L

(210) **569776** (540)
(730) **BYD Company Limited; CN**
(220) 26/12/2024
(511) **12 (S/D)**
(740)
(300) 81490376 21/10/2024 CN

DENZA Z9GT

(210) **569777** (540)
(730) **Beijing Roborock Technology Co., Ltd.;**
CN
(220) 26/12/2024
(511) **9 (S/D)**
(740)

roborock

(210) **569778** (540)
(730) **COLLINO, LEONARDO AMERICO**
ANDRES; AR
(220) 26/12/2024
(511) **12 (S/D)(740)**

COLLINO

(210) **569779** (540)
(730) **COLLINO, LEONARDO AMERICO**
ANDRES; AR
(220) 26/12/2024
(511) **12 (S/D)**
(740)

(591) ROJO BLANCO NEGRO



(210) **569780** (540)
(730) **BYD Company Limited; CN**
(220) 26/12/2024
(511) **12 (S/D)**
(740)
(300) 81641211 29/10/2024 CN

BYD SEAL 6GT

(210) **569781** (540)
(730) **FRIGORIFICO SAN JACINTO NIREA**
S.A.; UY
(220) 26/12/2024
(511) **29 y 35**
(740)

(591) rojo, blanco y negro



(210) **569782**

(540)

(730) **CEPHEUS S.A.; UY**

(220) 26/12/2024

(511) **36 y 44**

(740)

(591) 0



COSMOS
MEDICAL

(210) **569783**

(540)

(730) **BAHRAIN INTERNATIONAL CIRCUIT
COMPANY W.L.L; BH**

(220) 26/12/2024

(511) **41 (S/D)**

(740)

(591) AZUL, ROJO, BLANCO



(210) **569784**

(540)

(730) **WENZHOU XINCHI INTERNATIONAL
TRADE CO., LTD.; CN**

(220) 26/12/2024

(511) **9 (S/D)**

(740)

(591) 0

suntree

(210) **569785** (540)
(730) **HESHAN HUIXIA TRADING CO., LTD.;**
CN
(220) 26/12/2024
(511) **9 (S/D), 18 (S/D) y 25 (S/**
D)(740)

(591) 0



(210) **569786** (540)
(730) **KRILLTECH NANOTECNOLOGIA**
AGRO SA; BR
(220) 26/12/2024
(511) **1 (S/D)**
(740)

(591) VERDE, GRIS, BLANCO



(210) **569787** (540)
(730) **KRILLTECH NANOTECNOLOGIA**
AGRO SA; BR
(220) 26/12/2024
(511) **1 (S/D)**
(740)

ARBOLINA

(210) **569788** (540)
(730) **SCHROEDER LOPEZ DIEGO**
UNIPERSONAL; UY
(220) 26/12/2024
(511) **44 (S/D)**
(740)

(591) VIOLETA, PURPURA, VERDE, AZUL



(210) **569789** (540)
(730) **diego blasina; UY**
(220) 26/12/2024
(511) **39 (S/D)**
(740)

(591) BLANCO, NEGRO



(210) **569790** (540)
(730) **diego blasina; UY**
(220) 26/12/2024
(511) **39 (S/D)**
(740)

(591) VERDE, BLANCO, NEGRO.



(210) **569793** (540)
(730) **NIKE INNOVATE C.V. una sociedad
holandesa limitada (commanditaire
vennootschap) organizada y existente bajo
las leyes de Holanda; NL**
(220) 27/12/2024
(511) **25 (S/D)**
(740)

NIKE SWIFT

(210) **569795** (540)
(730) **COOPERATIVA AGRÍCOLA DE LA
COLONIA LIEBIG LTDA.; AR**
(220) 27/12/2024
(511) **30 (S/D)**
(740)

(591) Rojo, amarillo, verde y marrón.



(210) **569796** (540)
(730) **Martina Venutti; UY**
(220) 27/12/2024
(511) **44**
(740)

(591) #D0B114 #FF6B01 #EE8FF7 #FF00B3
#B85215 #B06406



(210) **569799** (540)
(730) **VERDUN DELEON DARIO**
UNIPERSONAL; UY
(220) 27/12/2024
(511) **25**
(740)

(591) #D0A932 #000000



(210) **569800** (540)
(730) **Maria Laura Bics Devivo; UY**
(220) 27/12/2024
(511) **32 (S/D)**
(740)

(591) AZUL



(210) **569801** (540)
(730) **Industrial San José SAS; UY**
(220) 27/12/2024
(511) **29 y 32**
(740)



(210) **569802** (540)
(730) **Meta Platforms, Inc.**; US
(220) 27/12/2024
(511) **35 (S/D)**
(740)

 Meta

(210) **569803** (540)
(730) **Meta Platforms, Inc.**; US
(220) 27/12/2024
(511) **38 (S/D)**
(740)

 Meta

(210) **569811** (540)
(730) **ASOCIACIÓN NACIONAL DE
AFILIADOS (A.N.D.A.)**; UY
(220) 27/12/2024
(511) **35**
(740)

(591) azul claro, negro

 dale
anda

(210) **569823**

(540)

(730) **JALUCOR S.A.**; UY

(220) 27/12/2024

(511) **19, 35 y 37**

(740)

(591) Negro, rojo, verde, azul

The logo for 'onfloor' features the word 'onfloor' in a lowercase, sans-serif font. The letter 'o' is stylized with a multi-colored circular graphic behind it, transitioning through green, yellow, and red.

(210) **569826**

(540)

(730) **DE TAQUITO SAS**; UY

(220) 27/12/2024

(511) **12, 35 y 39**

(740)

DTQ

(210) **569828**

(540)

(730) **QINGDAO SENTURY TIRE CO., LTD.**;

CN

(220) 27/12/2024

(511) **12 (S/D)**

(740)

LANDSAIL

(210) **569829** (540)
(730) **Archroma IP GmbH**; CH
(220) 27/12/2024
(511) **1 (S/D)**
(740)
(300) 14646/2024 22/10/2024 CH

ANTIMUSSOL

(210) **569830** (540)
(730) **FRIGORIFICO SAN JACINTO NIREA**
S.A.; UY
(220) 27/12/2024
(511) **29 (S/D)**
(740)
(591) dorado y negro



(210) **569837** (540)
(730) **FRIGORIFICO TACUAREMBO S.A.**; UY
(220) 27/12/2024
(511) **29**
(740)

Extra Tacuarembó Steakhouse

(210) **569838** (540)
(730) **MADRUGA LUCERO MARIA CECILIA**
UNIPERSONAL; UY
(220) 27/12/2024
(511) **41**
(740)

(591) blanco y rosa



(210) **569839** (540)
(730) **ANTIA MOLL Y CIA. S.A.; UY**
(220) 27/12/2024
(511) **3**
(740)

ANTARKIA

(210) **569842** (540)
(730) **MPMATHEIS S.R.L. SOCIEDAD DE**
RESPONSABILIDAD LIMITADA; UY
(220) 27/12/2024
(511) **35 y 43**
(740)

CafeHaus

(210) **569843** (540)
(730) **Diego Javier Mussi Campos Cervera y
Diego Alberti Correa; UY**
(220) 27/12/2024
(511) **4**
(740)

(591) Pantone 165 y Pantone Black C



(210) **569844** (540)
(730) **MPMATHEIS S.R.L. SOCIEDAD DE
RESPONSABILIDAD LIMITADA; UY**
(220) 27/12/2024
(511) **35 y 43**
(740)

BrotHaus

(210) **569845** (540)
(730) **Logística del Norte S.A.; UY**
(220) 27/12/2024
(511) **4**
(740)

(591) naranja y verde



(210) **569846** (540)
(730) **MPMATHEIS S.R.L. SOCIEDAD DE
RESPONSABILIDAD LIMITADA; UY**
(220) 27/12/2024
(511) **35 y 43**
(740)

Pretzel Haus

(210) **569847** (540)
(730) **MPMATHEIS S.R.L. SOCIEDAD DE
RESPONSABILIDAD LIMITADA; UY**
(220) 27/12/2024
(511) **30**
(740)

Camicano

(210) **569848** (540)
(730) **LA BOCA TRANSPORTES SRL; UY**
(220) 27/12/2024
(511) **35**
(740)

SEP IMPORTACIONES

(210) **569849** (540)
(730) **MPMATHEIS S.R.L. SOCIEDAD DE
RESPONSABILIDAD LIMITADA; UY**
(220) 27/12/2024
(511) **30 y 35**
(740)

Frappee

(210) **569850** (540)
(730) **b.box for kids developments Pty Ltd; AU**
(220) 27/12/2024
(511) **10 y 21**
(740)

b.box

(210) **569851** (540)
(730) **b.box for kids developments Pty Ltd; AU**
(220) 27/12/2024
(511) **35**
(740)

b.boxforkids

(210) **569852** (540)
(730) **NAIDICH KAC ADRIAN JOSE**
UNIPERSONAL; UY
(220) 27/12/2024
(511) **11**
(740)

(591) Rojo y Blanco



(210) **569853** (540)
(730) **CARBALLO PINTOS LUIS**
GUILLERMO UNIPERSONAL; UY
(220) 27/12/2024
(511) **39 y 43**
(740)



(210) **569854** (540)
(730) **OLIVERA ALVEZ JOSE LUIS**
UNIPERSONAL; UY
(220) 27/12/2024
(511) **35**
(740)

(591) blanco y negro



(210) **569855** (540)
(730) **OLIVERA ALVEZ JOSE LUIS**
UNIPERSONAL; UY
(220) 27/12/2024
(511) **41**
(740)

(591) blanco y negro



(210) **569856** (540)
(730) **LEGUINA GRABNER CARLOS MARIO**
UNIPERSONAL; UY
(220) 27/12/2024
(511) **35**
(740)

(591) verde, amarillo, negro, rojo, naranja



(210) **569857** (540)
(730) **PEREZ PIRIZ JIMENA UNIPERSONAL;**
UY
(220) 27/12/2024
(511) **44**
(740)

(591) blanco y negro

ÓPTICA
ÓNIX

(210) **569858**
(730) **Giovanina Chirione**; UY
(220) 30/12/2024
(511) **41**
(740)

(540)

(591) #3e2892 #ffffff #7262af



(210) **569859**
(730) **Dynabrade, Inc.**; US
(220) 30/12/2024
(511) **7 (S/D)**
(740)
(300) 98645278 12/07/2024 US

(540)



(210) **569862**
(730) **Andreia Branca Menghini**; UY
(220) 30/12/2024
(511) **35 y 41**
(740)

(540)

(591) Violeta, Rosado, Verde, Amarillo, Azul,
Naranja, Blanco,



(210) **569864** (540)
(730) **COMPAÑIA CIBELES S.A.**; UY
(220) 30/12/2024
(511) **5 (S/D)**
(740)

OPTIVITA

(210) **569865** (540)
(730) **Meta Platforms, Inc.**; US
(220) 30/12/2024
(511) **9 (S/D), 28 (S/D), 36 (S/D), 41 (S/D), 42 (S/D) y 45 (S/D)**
(740)

 **Meta**

(210) **569867** (540)
(730) **BYD Company Limited**; CN
(220) 30/12/2024
(511) **12 (S/D)**
(740)
(300) 81233494 30/09/2024 CN

BYD V9

(210) **569868** (540)
(730) **BYD Company Limited**; CN
(220) 30/12/2024
(511) **12 (S/D)**
(740)

BYD E6

(210) **569869** (540)
(730) **Novope Calçados Ltda**; BR
(220) 30/12/2024
(511) **25 (S/D)**
(740)

novopé

(210) **569870** (540)
(730) **Secar Security Group S.A.**; AR
(220) 30/12/2024
(511) **9 (S/D)**
(740)

SECURION

(210) **569871** (540)
(730) **SOUTO LAGUNA CAROL GISELLE; UY**
(220) 30/12/2024
(511) **37 (S/D)**
(740)

ZIBA INFORMÁTICA

(210) **569872** (540)
(730) **LA IGLESIA UNIVERSAL DEL REINO
DE DIOS; UY**
(220) 30/12/2024
(511) **41**
(740)

(591) DORADO AZUL BLANCO



(210) **569873** (540)
(730) **FUNDACION ALFREDO YABRAN; UY**
(220) 30/12/2024
(511) **36, 41, 43 y 44**
(740)

(591) Blanco y negro.



(210) **569874** (540)
(730) **Secar Security Group S.A.**; AR
(220) 30/12/2024
(511) **39 (S/D)**
(740)

SECURION

(210) **569876** (540)
(730) **Secar Security Group S.A.**; AR
(220) 30/12/2024
(511) **41 (S/D)**
(740)

SECURION

(210) **569878** (540)
(730) **AUX Air Conditioner Co., Ltd.**; CN
(220) 30/12/2024
(511) **7 (S/D)**
(740)

AUXSONIC

(210) **569880** (540)
(730) **Zhejiang Bofei Cosmetics Co., Ltd.;** CN
(220) 30/12/2024
(511) **3 (S/D)**
(740)

LEADFACE

(210) **569882** (540)
(730) **Beijing Wubang Trading Co., Ltd.;** CN
(220) 30/12/2024
(511) **9 (S/D), 12 (S/D) y 42 (S/D)**
(740)
(300) 79576316 03/07/2024 CN; 79576327
03/07/2024 CN y 79589156 03/07/2024
CN

LIVIS

(210) **569883** (540)
(730) **Secar Security Group S.A.;** AR
(220) 30/12/2024
(511) **9 (S/D)**
(740)

 **Securion**

(210) **569884** (540)
(730) **Beijing Chj Information Technology Co.,
Ltd.**; CN
(220) 30/12/2024
(511) **9 (S/D), 12 (S/D), 37 (S/D) y 42 (S/
D)**(740)

LI AUTO

(210) **569885** (540)
(730) **Flip SpA**; CL
(220) 30/12/2024
(511) **29 (S/D)**
(740)

(591) No se reivindican colores

flip

(210) **569886** (540)
(730) **Secar Security Group S.A.**; AR
(220) 30/12/2024
(511) **39 (S/D)**
(740)

 Securion

(210) **569887** (540)
(730) **ESPACIO TOSCO SAS EN FORMACION**
SOCIEDAD POR ACCIONES
SIMPLIFICADA; UY
(220) 30/12/2024
(511) **21, 25, 28, 29, 30, 32, 33, 35, 41 y 43**
(740)



TOSCO

(210) **569888** (540)
(730) **Secar Security Group S.A.; AR**
(220) 30/12/2024
(511) **41 (S/D)**
(740)



Securion

(210) **569889** (540)
(730) **Qualcomm Incorporated; US**
(220) 30/12/2024
(511) **9 (S/D)**
(740)

SNAPDRAGON

(210) **569890**

(730) **GUIDO MARTIN PIÑEIRO; AR**

(220) 30/12/2024

(511) **35**

(740)

(591) 2422C

(540)

AK-420

(210) **569892**

(730) **GUIDO MARTIN PIÑEIRO; AR**

(220) 30/12/2024

(511) **33**

(740)

(591) 2038C

(540)

AK-420

(210) **569893**

(730) **GUIDO MARTIN PIÑEIRO; AR**

(220) 30/12/2024

(511) **33**

(740)

(591) 4505C

(540)

420K

(210) **569894** (540)
(730) **GUIDO MARTIN PIÑEIRO**; AR
(220) 30/12/2024
(511) **35**
(740)

(591) 4505C



(210) **569895** (540)
(730) **Diego Sanz**; UY
(220) 30/12/2024
(511) **39 (S/D)**
(740)

Deportiva Tours

(210) **569896** (540)
(730) **RODRIGUEZ BALASSI MICAELA
EVELYN UNIPERSONAL**; UY
(220) 30/12/2024
(511) **10**
(740)

(591) azul y blanco



(210) **569897** (540)
(730) **Virginia de Lourdes Martinez Delgado; UY**
(220) 30/12/2024
(511) **25 (S/D)**
(740)

WONDERS

(210) **569898** (540)
(730) **GRECO CASTRO LUCIA**
UNIPERSONAL; UY
(220) 30/12/2024
(511) **41**
(740)

(591) #97E8C1 #0B079C



(210) **569899** (540)
(730) **PEREZ GARCIA MARIO AGUSTIN**
UNIPERSONAL; UY
(220) 30/12/2024
(511) **30 (S/D)**
(740)

(591) Negro



(210) **569900** (540)
(730) **COLIMAN S.A.**; UY
(220) 30/12/2024
(511) **18**
(740)

(591) 0



(210) **569901** (540)
(730) **MADRUGA LUCERO MARIA CECILIA**
UNIPERSONAL; UY
(220) 31/12/2024
(511) **44**
(740)

(591) blanco y rosa



(210) **569902** (540)
(730) **EQUITAL S.A.**; UY
(220) 31/12/2024
(511) **35, 38 y 42**
(740)

FIBRANET

(210) **569903** (540)
(730) **EQUITAL S.A.**; UY
(220) 31/12/2024
(511) **35, 38 y 42**
(740)

(591) Pantones Black 6 C (#101820) y 2727 C
(#307FE2)



(210) **569904** (540)
(730) **DUETTO 848 S.R.L. SOCIEDAD DE
RESPONSABILIDAD LIMITADA**; UY
(220) 31/12/2024
(511) **35**
(740)

(591) magenta y blanco



(210) **569905** (540)
(730) **BERTON FOSTEL ALICIA EDELVEIS
UNIPERSONAL**; UY
(220) 31/12/2024
(511) **41, 42 y 44**
(740)

(591) Azul oscuro (#102335), Verde azulado
(#009D99) y Gris (#BFC3C6)



(210) **569907** (540)
(730) **José Javier Silvera**; UY
(220) 31/12/2024
(511) **44**
(740)

(591) amarillo, verde, negro, gris, blanco



(210) **569908** (540)
(730) **ALBERTO MARTIN SCASSO**
VOLONTE; UY
(220) 31/12/2024
(511) **38**
(740)

(591) Rojo, Blanco



(210) **569909** (540)
(730) **ALFONSO RODRIGO IGLESIAS**
GALLARRETA; UY
(220) 31/12/2024
(511) **36**
(740)

CIMIENTO DESARROLLOS

(210) **569911** (540)
(730) **SILVERA MARTINEZ OSCAR ALEXIS**
UNIPERSONAL; UY
(220) 31/12/2024
(511) **28 y 41**
(740)

(591) rojo, gis y blanco



(210) **569915** (540)
(730) **Bruno Martínez; UY**
(220) 02/01/2025
(511) **28 (S/D)**
(740)

(591) RGBA: 0b1517ff, 7c1212ff, f1ddabff



(210) **569916** (540)
(730) **Valls Cohen Juan Pablo Unipersonal; UY**
(220) 02/01/2025
(511) **21, 35 y 40**
(740)



(210) **569920** (540)
(730) **B-CONEX LATAM S.A.S.**; UY
(220) 02/01/2025
(511) **35 (S/D), 36 (S/D) y 45 (S/D)**
(740)
(300) 4439132 30/11/2024 AR; 4439133
30/11/2024 AR y 4439134 30/11/2024 AR
(591) azul, blanco, gris perlado



(210) **569940** (540)
(730) **Yibin Kaiyi Automobile Co., Ltd.**; CN
(220) 02/01/2025
(511) **12 (S/D)**
(740)

KAIYI E-Quote

(210) **569941** (540)
(730) **Shenzhen Amos Sweets & Foods Co., Ltd.**;
CN
(220) 02/01/2025
(511) **30 (S/D)**
(740)

Peelerz

(210) **569942**
(730) **Long Ma**; CL
(220) 02/01/2025
(511) **35 (S/D)**(740)

(540)

OHWOW

(210) **569943**
(730) **TERRY S.A.**; UY
(220) 02/01/2025
(511) **3**
(740)

(540)

FASCINATION

(210) **569944**
(730) **SanDisk LLC**; US
(220) 02/01/2025
(511) **9 (S/D), 16 (S/D), 35 (S/D) y 42 (S/D)**(740)
(300) 93357 15/10/2024 JM

(540)

UY-22-V

(210) **569945** (540)
(730) **PESCHERA SARIS MANUEL RAMÓN UNIPERSONAL; GARCÍA CABRERA PABLO RUBEN UNIPERSONAL; OLIVERA BAIZ NATALIA CECILIA UNIPERSONAL; DA ROSA SOUTO JOSE MARCELO UNIPERSONAL; CEBALLOS SEGREDO JORGE DARDO UNIPERSONAL y ROJAS RODRIGUEZ ALVARO G UNIPERSONAL; UY**
(220) 02/01/2025
(511) **11 y 35**
(740)

(591) f1cc20, f3f5e1, 32a9df, 3d74c0, 8ab3d3, 507396, a0ddf1



(210) **569946** (540)
(730) **DMCMOBILITY SAS; UY**
(220) 02/01/2025
(511) **9 (S/D), 12 (S/D), 35, 37 (S/D) y 42 (S/D)**(740)

(591) 345484, 8bb32b, dbe2d9, 92b24b



(210) **569950** (540)
(730) **Fundación Dinero y Conciencia; CL**
(220) 03/01/2025
(511) **36**
(740)



(210) **569971** (540)
(730) **Sergio Francisco Delgadillo Guevara; MX**
(220) 03/01/2025
(511) **2 (S/D)**
(740)

alice

(210) **569972** (540)
(730) **LINEMART GmbH; DE**
(220) 03/01/2025
(511) **12 (S/D)**
(740)

(591) 0

MUON

(210) **569974** (540)
(730) **NEXZUR SA; UY**
(220) 03/01/2025
(511) **37**
(740)

(591) Blanco y azul



(210) **569975** (540)
(730) **NEXZUR SA; UY**
(220) 03/01/2025
(511) **39**
(740)

(591) Blanco, azul y verde



(210) **569977** (540)
(730) **GRUPO AYUDÍN URUGUAY S.A.; UY**
(220) 03/01/2025
(511) **3 (S/D), 5, 16, 20, 21 (S/D) y 27**
(740)

MORTIMER

(210) **569978** (540)
(730) **GRUPO AYUDÍN URUGUAY S.A.; UY**
(220) 03/01/2025
(511) **3, 5, 16, 20, 21 y 27**
(740)

(591) Amarillo, rojo, blanco y negro



(210) **569979** (540)
(730) **GRUPO AYUDÍN ARGENTINA S.A.**; AR
(220) 03/01/2025
(511) **3 y 5**
(740)

AYUDÍN DÚO

(210) **569980** (540)
(730) **GRUPO AYUDÍN ARGENTINA S.A.**; AR
(220) 03/01/2025
(511) **3 y 5**
(740)

(591) Rojo, azul, celeste y blanco



(210) **569981** (540)
(730) **ASTERIOL S.A.**; UY
(220) 07/01/2025
(511) **16 (S/D)**
(740)

(591) BLANCO, AZUL, CELESTE, VERDE,
ROSADO OSCURO, ROSADO CLARO Y
NARANJO



(210) **569982** (540)
(730) **EUROFARMA URUGUAY S.A.**; UY
(220) 07/01/2025
(511) **5**
(740)

CLABSOL

(210) **569983** (540)
(730) **BYD Company Limited**; CN
(220) 07/01/2025
(511) **12 (S/D)**
(740)
(300) 81206093 30/09/2024 CN

BYD TANG MAX

(210) **569984** (540)
(730) **BYD Company Limited**; CN
(220) 07/01/2025
(511) **9 (S/D)**
(740)

DM-I

(210) **569985** (540)
(730) **BYD Company Limited; CN**
(220) 07/01/2025
(511) **12 (S/D)**
(740)

DM-I

(210) **569986** (540)
(730) **Juan Grosso; UY**
(220) 07/01/2025
(511) **41 (S/D)**
(740)

(591) blanco, azul, naranja



(210) **569989** (540)
(730) **IMPORTADORA Y EXPORTADORA
SSJ-CHILE LIMITADA; CL**
(220) 07/01/2025
(511) **25 (S/D)**
(740)



(210) **569990** (540)
(730) **Luciana Vazquez Gil; UY**
(220) 07/01/2025
(511) **30 y 43**
(740)

AMAPOLA GASTRONOMIA BOUTIQUE

(210) **569993** (540)
(730) **CASTEX PARTNERS INC.; PA**
(220) 07/01/2025
(511) **7**
(740)

ZANELLA

(210) **569994** (540)
(730) **Zhejiang Meizhiyuan Cosmetics Co., Ltd.;**
CN
(220) 07/01/2025
(511) **3 (S/D)**
(740)

(591) 0

KOSY MOSY

(210) **570006**

(540)

(730) **MyoKardia, Inc.**; US

(220) 07/01/2025

(511) **5 (S/D)**

(740)

(591) -

OPZYOS

(210) **570007**

(540)

(730) **JOHNSON & JOHNSON**; US

(220) 07/01/2025

(511) **10 (S/D)**

(740)

PRONOVA

(210) **570015**

(540)

(730) **SARCAFI S.R.L.**; UY

(220) 08/01/2025

(511) **30 y 43**

(740)

PULPO

(210) **570028** (540)
(730) **Fernando Apaulaza**; UY
(220) 08/01/2025
(511) **35**
(740)



(210) **570029** (540)
(730) **ZinCo GmbH**; DE
(220) 08/01/2025
(511) **6 (S/D), 19 (S/D), 31 (S/D) y 37 (S/D)**
(740)

ZinCo

(210) **570030** (540)
(730) **ZinCo GmbH**; DE
(220) 08/01/2025
(511) **19 (S/D)**
(740)

Floradrain

(210) **570031**
(730) **Andres Pakciarz**; UY
(220) 08/01/2025
(511) **35 y 37**
(740)

(540)

(591) No reivindica colores



(210) **570032**
(730) **Agustín Montemuiño**; UY
(220) 08/01/2025
(511) **25**
(740)

(540)



(210) **570033**
(730) **Abbott Operations Uruguay S.R.L.**; UY
(220) 08/01/2025
(511) **5 (S/D)**
(740)

(540)

OLIZU

(210) **570037** (540)
(730) **Tercelo Rubber Technology (Dongying)**
Co., Ltd.; CN
(220) 08/01/2025
(511) **12 (S/D)**(740)

(591) 0

The logo for RDUYTECK, featuring the brand name in a bold, black, sans-serif font with a horizontal line through the middle of the letters.

(210) **570038** (540)
(730) **LABREZZA S.A.;** UY
(220) 08/01/2025
(511) **29, 30 y 31**
(740)

(591) Rojo y blanco

The logo for avanti, consisting of the word "avanti" in a white, italicized, sans-serif font set against a red rectangular background.

(210) **570039** (540)
(730) **BOWEREY S.A.;** UY
(220) 08/01/2025
(511) **35 y 36**
(740)

The logo for Kinko, featuring a stylized orange and yellow figure above the word "Kinko" in a colorful, playful font. Below the name is the tagline "A PASOS DE TU VIDA" in a smaller, black font.

(210) **570041**

(730) **Agro Ittica Lombarda S.p.A.**; IT

(220) 08/01/2025

(511) **29 (S/D)**

(740)

(540)



(210) **570042**

(730) **Imperial Palace Commodity (dongguan)
Co., Ltd.**; CN

(220) 08/01/2025

(511) **3 (S/D), 5 (S/D) y 16 (S/**

D)(740)

(540)

Sweet Carefor

(210) **570043**

(730) **Rox Motor Tech Co., Ltd.**; CN

(220) 08/01/2025

(511) **12 (S/D)**

(740)

(540)

ROX

(210) **570044** (540)
(730) **Rox Motor Tech Co., Ltd.**; CN
(220) 08/01/2025
(511) **12 (S/D)**
(740)



(210) **570049** (540)
(730) **Suzhou Jiandanyouwei Technology Co.,Ltd**; CN
(220) 08/01/2025
(511) **3 (S/D), 7 (S/D), 8 (S/D), 9 (S/D), 10 (S/D), 11 (S/D) y 21 (S/D)**
(740)

UWANT

(210) **570051** (540)
(730) **XPO, Inc.**; US
(220) 08/01/2025
(511) **35, 36, 39, 40 y 42**
(740)
(300) 98641627 10/07/2024 US
(591) -

XPO

(210) **570054** (540)
(730) **SharkNinja Operating LLC; US**
(220) 08/01/2025
(511) **11 (S/D)**
(740)

FLEXSTYLE

(210) **570056** (540)
(730) **Valtra Oy Ab; FI**
(220) 08/01/2025
(511) **12 (S/D)**
(740)

VALTRA

(210) **570057** (540)
(730) **Grisel Escobar; UY**
(220) 08/01/2025
(511) **45**
(740)

(210) **570060** (540)
(730) **ARANCIBIA SIERRA, MAXIMILIANO**
(UNIPERSONAL); UY
(220) 09/01/2025
(511) **9**
(740)

(591) Azul, celeste, blanco



(210) **570071** (540)
(730) **ALTOUR HOLDINGS, LLC; US**
(220) 09/01/2025
(511) **35 (S/D), 39 (S/D) y 43 (S/D)**(740)
(300) 98794207 10/10/2024 US
(591) 0



(210) **570072** (540)
(730) **AUCMA COMPANY LIMITED; CN**
(220) 09/01/2025
(511) **7 (S/D), 9 (S/D) y 11 (S/D)**
(740)



(210) **570073** (540)
(730) **Abbott Operations Uruguay S.R.L.**; UY
(220) 09/01/2025
(511) **5 (S/D)**
(740)

LUSOTYL

(210) **570079** (540)
(730) **LABORATORIOS RUBIO S.A.**; ES
(220) 09/01/2025
(511) **5 (S/D)**
(740)

RUBIFEN PROLONG

(210) **570082** (540)
(730) **Marcelo Martinez Davila**; UY
(220) 09/01/2025
(511) **29**
(740)



(210) **570103** (540)
(730) **JAVIER BALBIANI**; AR
(220) 09/01/2025
(511) **29 (S/D), 30 (S/D) y 33 (S/D)**(740)

ROGEL

(210) **570104** (540)
(730) **JAVIER BALBIANI**; AR
(220) 09/01/2025
(511) **29 (S/D), 30 (S/D) y 33 (S/D)**(740)



(210) **570108** (540)
(730) **Celgene Corporation**; US
(220) 09/01/2025
(511) **5 (S/D)**
(740)

ROJUSNA

(210) **570114** (540)
(730) **Gabriel Antonio Muniz Ocampo**; UY
(220) 09/01/2025
(511) **37**
(740)

(591) celeste, verde manzana y blanco



(210) **570116** (540)
(730) **CASBAVIGN S.R.L.**; AR
(220) 10/01/2025
(511) **41**
(740)

PATITO FEO ON TOUR

(210) **570128** (540)
(730) **Gustavo Placeres**; UY
(220) 10/01/2025
(511) **41 (S/D)**
(740)

(591) AZUL CELESTE - BLANCO -NEGRO



(210) **570133**

(540)

(730) **R y C TORNILLOS S.R.L.**; UY

(220) 10/01/2025

(511) **1 y 17**

(740)

(591) Negro, rojo, amarillo, azul.



Frases Publicitarias Solicitadas

(210) **570107** (540)
(730) **Carlos Cramer Productos Aromáticos**
S.A.C.I.; CL
(220) 09/01/2025
(511) **3 (S/D)**(740)

**SOMOS LA ESENCIA DE TU
MARCA**

(210) **570109** (540)
(730) **Carlos Cramer Productos Aromáticos**
S.A.C.I.; CL
(220) 09/01/2025
(511) **30 (S/D)**
(740)

**SOMOS LA ESENCIA DE TU
MARCA**

(19) Dirección Nacional de la Propiedad Industrial – URUGUAY**(12) Invención****(11) UY a/040803**

- (51) Clasificación Internacional:** C 05C 9/00(2006.01), C 05G 3/90(20200101), C 05G 5/30(20200101), C 05G 5/12(20200101), C 05G 5/20(20200101), C 05G 3/00(20200101), C 05G 5/10(20200101)
- (22) Fecha de presentación:** 24/06/2024
- (86) Fecha y nro de presentación PCT:**
- (87) Fecha y nro de publicación PCT:**
- (30) Datos de prioridad:** 63/522,461 22/06/2023 US
- (71) Solicitante:** Verdesian Life Sciences U.S., LLC [US]
- (72) Inventor:** Kuide Qin [US]; Gary Orr [US]
- (74)**
- (54) Título:** COMPOSICIONES ESTABILIZADORAS DE NITRÓGENO Y MÉTODOS RELACIONADOS

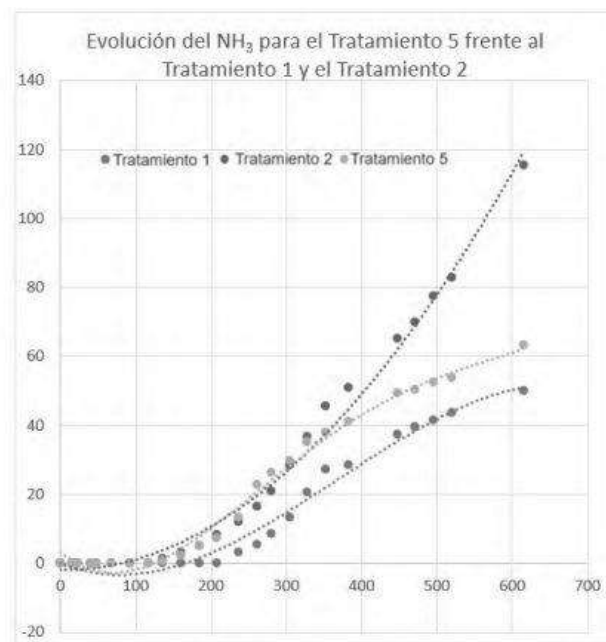

- (57) Resumen:** La materia actualmente divulgada se dirige a composiciones que contienen antioxidantes y opcionalmente agentes caotrópicos. Además, se describen usos de estas composiciones en la agricultura para aumentar la absorción de nutrientes e inhibir la actividad de la enzima ureasa.

(19) Dirección Nacional de la Propiedad Industrial – URUGUAY

(12) Invención

(11) UY a/040805

- (51) **Clasificación Internacional:** C 07D 261/18(2006.01), C 07D 277/56(2006.01), C 07D 275/03(2006.01), C 07D 263/34(2006.01), C 07D 285/01(2006.01), A 61K 31/426(2006.01), A 61P 35/00(2006.01), A 61P 33/00(2006.01), A 61P 31/12(2006.01)// A 61P 31/12, 33/00, 35/00
- (22) **Fecha de presentación:** 27/06/2024
- (86) **Fecha y nro de presentación PCT:**
- (87) **Fecha y nro de publicación PCT:**
- (30) **Datos de prioridad:** 23182205-7 28/06/2023 EP
- (71) **Solicitante:** Immunic AG [DE]
- (72) **Inventor:** GEGER, Christian [DE]; VITT, Daniel [DE]; KOHLHOF, Hella [DE]; MÜHLER, Andreas [DE]
- (74)
- (54) **Título:** INHIBIDORES DE DHODH HETEROAROMÁTICOS

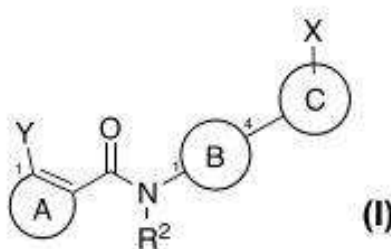

- (57) **Resumen:** La presente se refiere a inhibidores de dihidroorotato deshidrogenasa (DHODH) novedosos de Fórmula (I); que tienen un resto ácido carboxílico, carboxamida o bioisótero y que están opcionalmente deuterados, a formulaciones farmacéuticas que los comprenden, a un proceso para su preparación y a su uso como medicamento, solo o junto con uno o más agentes adicionales, para el tratamiento de diversas enfermedades, en donde la inhibición de DHODH es deseable (por ejemplo, SARS-CoV-2 o cánceres con mutación en IDH).

(19) Dirección Nacional de la Propiedad Industrial – URUGUAY**(12) Invención****(11) UY a/040806**

- (51) Clasificación Internacional:** C 05B 7/00(2006.01), C 05C 9/00(2006.01), C 05G 5/30(20200101), C 05G 3/00(20200101), B 82Y 40/00(2011.01)
- (22) Fecha de presentación:** 28/06/2024
- (86) Fecha y nro de presentación PCT:**
- (87) Fecha y nro de publicación PCT:**
- (30) Datos de prioridad:** 202321043430 28/06/2023 IN
- (71) Solicitante:** NATURAL PLANT PROTECTION LIMITED [IN]
- (72) Inventor:** DHIRENDRA KUMAR [IN]; ARTI KAROSIYA [IN]; REKHA PUTTASWAMY [IN]
- (74)**
- (54) Título:** UNA COMPOSICIÓN FERTILIZANTE

- (57) Resumen:** La presente invención se refiere a una composición agrícola que comprende una partícula nutriente, preferiblemente una partícula nutriente vegetal, uno o más extractos vegetales y un estabilizante. En particular, la presente invención se refiere a una composición fertilizante que comprende una pluralidad de nanopartículas nutrientes preparadas usando extractos vegetales como agente reductor de tamaño. La presente invención también se refiere a los métodos de preparación de dichas composiciones agrícolas y métodos de uso de las mismas.

(19) Dirección Nacional de la Propiedad Industrial – URUGUAY**(12) Invención****(11) UY a/040815**

- (51) **Clasificación Internacional:** C 07D 257/04(2006.01), C 07D 401/04(2006.01), A 61K 31/4155(2006.01), A 61K 31/41(2006.01), A 61K 31/4439(2006.01), A 61P 9/00(2006.01)// A 61P 9/00
- (22) **Fecha de presentación:** 05/07/2024
- (86) **Fecha y nro de presentación PCT:**
- (87) **Fecha y nro de publicación PCT:**
- (30) **Datos de prioridad:** PCT/CN2023/106400 07/07/2023 CN
- (71) **Solicitante:** NOVARTIS AG [CH]
- (72) **Inventor:** SMITH, Nichola [GB]; DAY, Robert Francis [US]; FRIEDMAN, Adam [CA]; EFTHYMIOU, Hatice Belgin Gulgeze [US]; HARRISON, Tyler [CA]; PATE, Tajesh [US]; PENG, Yunshan [US]; TANG, Haihao [CN]; WU, Yanxiang [CN]; KING, Sandra Marie [US]; LAU, Sii Hong [MY]; LARROW, Jay Francis [US]
- (74)
- (54) **Título:** BLOQUEADORES DE CANALES DE SODIO

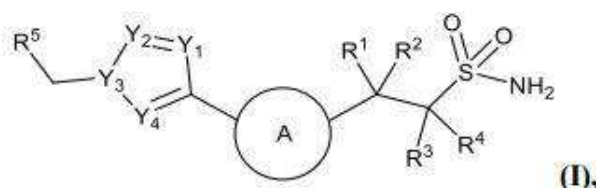

- (57) **Resumen:** La presente divulgación se refiere a compuestos de sulfonamida, a su uso para modular el canal de sodio Nav1.5, y a métodos para tratar o prevenir enfermedades, trastornos o afecciones usando los mismos.

(19) Dirección Nacional de la Propiedad Industrial – URUGUAY**(12) Invención****(11) UY a/040816**

- (51) Clasificación Internacional:** C 07D 471/02(2006.01), C 07D 491/048(2006.01), C 07D 498/04(2006.01), A 61K 31/4355(2006.01), A 61K 31/437(2006.01), A 61K 31/496(2006.01), A 61K 31/506(2006.01), A 61K 31/423(2006.01), A 61K 31/4192(2006.01), A 61K 31/351(2006.01), A 61K 31/4427(2006.01), A 61P 35/00(2006.01)// A 61P 35/00
- (22) Fecha de presentación:** 05/07/2024
- (86) Fecha y nro de presentación PCT:**
- (87) Fecha y nro de publicación PCT:**
- (30) Datos de prioridad:** 63/512,493 07/07/2023 US; 63/613,652 21/12/2023 US y 63/660,947 17/06/2024 US
- (71) Solicitante:** NIMBUS WADJET, INC. [US]
- (72) Inventor:** DOW, Robert Lee [US]; DERUN, Li [US]; WEST, Angela, V. [CA]; SITNIKOV, Nikolay [RU]; GENUNG, Nathan E. [US]; BARTELS, Florian [DE]; LEIT DE MORADEI, Silvana [CA]; CARAVELLA, Justin [US]
- (74)**
- (54) Título:** INHIBIDORES DE TRIAZOLO WRN

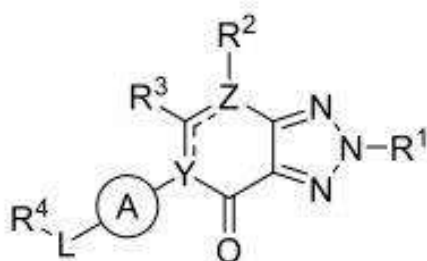

- (57) Resumen:** La presente divulgación se refiere a compuestos a base de triazolo, incluyendo compuestos de la fórmula I: I y sus sales y composiciones farmacéuticamente aceptables, así como métodos de tratamiento de cánceres como los que implican la proteína WRN.

(19) Dirección Nacional de la Propiedad Industrial – URUGUAY**(12) Invención****(11) UY a/040820**

- (51) Clasificación Internacional:** A 01N 31/14(2006.01), C 07C 43/205(2006.01)
(22) Fecha de presentación: 12/07/2024
(86) Fecha y nro de presentación PCT:
(87) Fecha y nro de publicación PCT:
(30) Datos de prioridad: 2023-117359 19/07/2023 JP
(71) Solicitante: SUMITOMO CHEMICAL COMPANY, LIMITED [JP]
(72) Inventor: Naoki OGAWA [JP]
(74)
(54) Título: COMPUESTO DE METILENO BISBIFENILO Y USO DEL MISMO

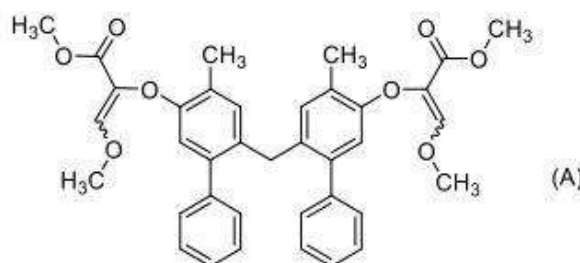

- (57) Resumen:** La presente invención proporciona un compuesto que tiene una excelente eficacia de control contra enfermedades de plantas. Un compuesto representado por la fórmula (A) puede utilizarse para controlar enfermedades de plantas.

(19) Dirección Nacional de la Propiedad Industrial – URUGUAY**(12) Invención****(11) UY a/040821**

- (51) Clasificación Internacional:** A 01N 31/14(2006.01), C 07C 43/205(2006.01)
(22) Fecha de presentación: 12/07/2024
(86) Fecha y nro de presentación PCT:
(87) Fecha y nro de publicación PCT:
(30) Datos de prioridad: 2023-117361 19/07/2023 JP
(71) Solicitante: SUMITOMO CHEMICAL COMPANY, LIMITED [JP]
(72) Inventor: Naoki OGAWA [JP]
(74)
(54) Título: COMPUESTO DERIVADO DEL ÁCIDO ACRÍLICO Y USO DEL MISMO

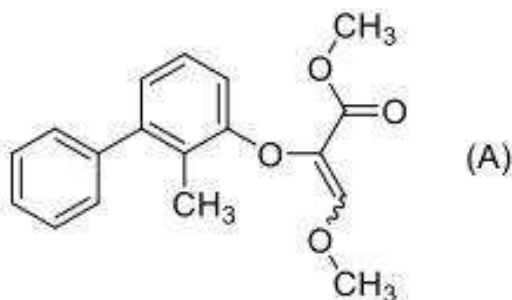

- (57) Resumen:** La presente invención proporciona un compuesto que tiene una excelente eficacia de control contra enfermedades de plantas. Un compuesto representado por la fórmula (A) puede utilizarse para controlar enfermedades de plantas.

(19) Dirección Nacional de la Propiedad Industrial – URUGUAY**(12) Invención****(11) UY a/040822**

- (51) Clasificación Internacional:** A 01N 31/14(2006.01), C 07C 43/205(2006.01)
(22) Fecha de presentación: 12/07/2024
(86) Fecha y nro de presentación PCT:
(87) Fecha y nro de publicación PCT:
(30) Datos de prioridad: 2023-117364 19/07/2023 JP
(71) Solicitante: SUMITOMO CHEMICAL COMPANY, LIMITED [JP]
(72) Inventor: Yuka OKURA [JP]
(74)
(54) Título: COMPUESTO DE BIFENILO Y USO DEL MISMO

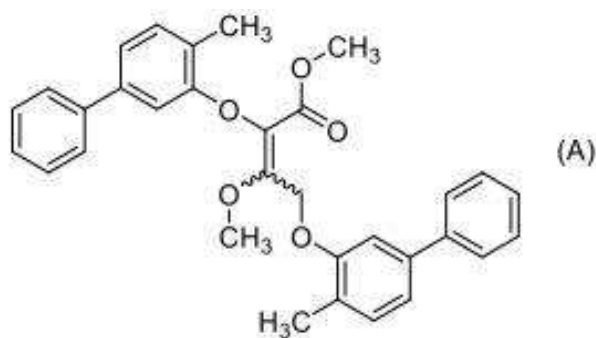

- (57) Resumen:** La presente invención proporciona un compuesto que tiene una excelente eficacia de control contra enfermedades de plantas. Un compuesto representado por la fórmula (A) puede utilizarse para controlar enfermedades de plantas.

(19) Dirección Nacional de la Propiedad Industrial – URUGUAY**(12) Invención****(11) UY a/040823**

- (51) Clasificación Internacional:** A 01N 31/14(2006.01), C 07C 43/205(2006.01)
(22) Fecha de presentación: 12/07/2024
(86) Fecha y nro de presentación PCT:
(87) Fecha y nro de publicación PCT:
(30) Datos de prioridad: 2023-117357 19/07/2023 JP
(71) Solicitante: SUMITOMO CHEMICAL COMPANY, LIMITED [JP]
(72) Inventor: Yuka OKURA [JP]
(74)
(54) Título: COMPUESTO DE DIMETILPENT-2-ENODIOATO Y USO DEL MISMO

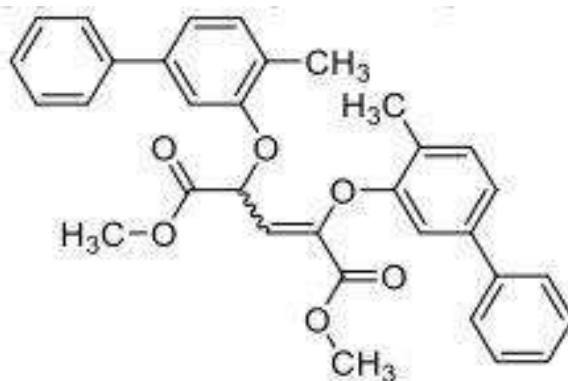

- (57) Resumen:** La presente invención proporciona un compuesto que tiene una excelente eficacia de control contra enfermedades de plantas. Un compuesto representado por la fórmula (A) puede utilizarse para controlar enfermedades de plantas.

(19) Dirección Nacional de la Propiedad Industrial – URUGUAY

(12) Invención

(11) UY a/040850

- (51) **Clasificación Internacional:** C 07D 487/04(2006.01), C 07D 471/04(2006.01), C 07D 417/14(2006.01), C 07D 417/10(2006.01), C 07D 513/04(2006.01), C 07D 413/10(2006.01), C 07D 491/107(2006.01), C 07D 495/04(2006.01), C 07D 498/04(2006.01), C 07D 413/14(2006.01), A 61K 31/519(2006.01), A 61K 31/501(2006.01), A 61K 31/4985(2006.01), A 61K 31/4439(2006.01), A 61K 31/4406(2006.01), A 61K 31/437(2006.01), A 61K 31/4365(2006.01), A 61K 31/429(2006.01), A 61K 31/427(2006.01), A 61K 31/4245(2006.01), A 61K 31/337(2006.01), A 61K 31/4188(2006.01), A 61P 35/00(2006.01), A 61P 11/00(2006.01), A 61P 37/00(2006.01)// A 61P 11/00, 35/00, 37/00
- (22) **Fecha de presentación:** 08/08/2024
- (86) **Fecha y nro de presentación PCT:**
- (87) **Fecha y nro de publicación PCT:**
- (30) **Datos de prioridad:** 63/531,637 09/08/2023 US; 63/607,506 07/12/2023 US y 63/667,539 03/07/2024 US
- (71) **Solicitante:** ENANTA PHARMACEUTICALS, INC. [US]
- (72) **Inventor:** Yat Sun Or [US]; Jiajun Zhang [CN]; Peilin Xu [CN]; Matthew C. Rhodes [US]; Xuechao Xing [US]; Hui Cao [US]; Scott Mitchell [US]; Xuri Gao [US]; Wei Li [US]; Yuk Ming Siu [HK]
- (74)
- (54) **Título:** COMPUESTOS Y COMPOSICIONES FARMACÉUTICAS COMO INHIBIDORES DE LA CINASA C-KIT

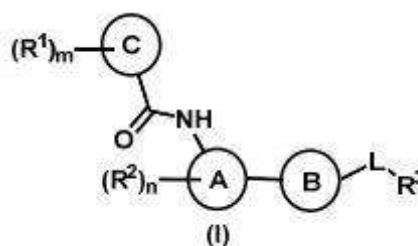

- (57) **Resumen:** La invención proporciona compuestos de fórmula (I), o sales de uso farmacéutico aceptable y composiciones de uso farmacéutico aceptable de los mismos, que son útiles como inhibidores de proteína cinasa; así como métodos para usar tales compuestos para tratar, mejorar o prevenir una enfermedad asociada con actividad cinasa anormal o desregulada. En algunas realizaciones, la invención proporciona métodos para usar tales compuestos para tratar, mejorar o prevenir enfermedades o trastornos que implican la activación anormal de c-kit o cinasa c-kit, CSF1R y cinasas PDGFR.

(19) Dirección Nacional de la Propiedad Industrial – URUGUAY**(12) Invención****(11) UY a/040879**

- (51) Clasificación Internacional:** B 31C 99/00(2009.01), B 65D 33/18(2006.01), B 65D 30/00(2006.01)
- (22) Fecha de presentación:** 30/08/2024
- (86) Fecha y nro de presentación PCT:**
- (87) Fecha y nro de publicación PCT:**
- (30) Datos de prioridad:** 102023000017958 31/08/2023 IT
- (71) Solicitante:** Papier Mettler KG [DE]
- (72) Inventor:** Fabrizio FERRARINI [IT]
- (74)**
- (54) Título:** BLOQUE DE BOLSAS DE PAPEL

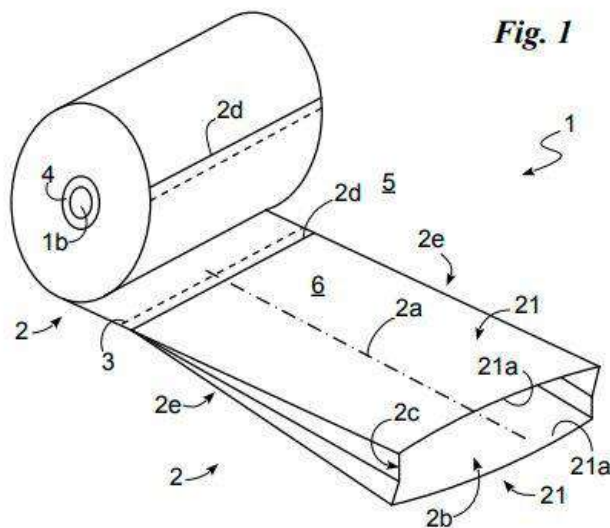

- (57) Resumen:** Se ha ideado un bloque (1) de bolsas (2) formado por dos hojas (21) de papel unidas recíprocamente, definiendo un volumen de almacenamiento (2b), una sección de acceso (2c) al volumen de almacenamiento (2b) y un fondo (2d); las bolsas (2) comprenden una capa adhesiva (22) que une las hojas (21), definiendo el fondo (2d), y están alineadas recíprocamente a lo largo del eje longitudinal (2a); por último, el bloque (1) comprende entre dos bolsas adyacentes (2) una línea de rasgado (3) configurada de modo que permite separar las bolsas (2) entre sí mediante la ruptura de la misma línea de rasgado

(19) Dirección Nacional de la Propiedad Industrial – URUGUAY**(12) Invención****(11) UY a/041025**

- (51) Clasificación Internacional:** C 07K 19/00(2006.01), C 07K 16/46(2006.01), C 07K 14/54(2006.01), C 12N 15/11(2006.01), C 12N 15/85(2006.01), C 12N 15/62(2006.01), C 12P 21/02(2006.01), A 61P 35/00(2006.01)
- (22) Fecha de presentación:** 03/08/2018
- (86) Fecha y nro de presentación PCT:**
- (87) Fecha y nro de publicación PCT:**
- (30) Datos de prioridad:** 62/540,692 03/08/2017 US; 62/616,733 12/01/2018 US y 37829 03/08/2018 UY
- (71) Solicitante:** AMGEN INC. [US]
- (72) Inventor:** Darren Bates [US]; Marissa Mock [US]; Khaled M.K.Z. Ali [UA]; Zhulun Wang [US]; Ian Foltz [CA]; Shunsuke Takenaka [JP]; Gunasekaran Kannan [US]; Neeraj Jagdish Agrawal [IN]
- (74)**
- (54) Título:** MUTEÍNAS DE INTERLEUCINA 21 Y CONJUGADOS QUE COMPRENDEN A ÉSTAS
- (57) Resumen:** Se proporcionan en la presente muteínas de IL-21 y proteínas de fusión que comprenden las mismas para usar en métodos para tratar una enfermedad. También se proporcionan en la presente conjugados, ácidos nucleicos, vectores, células hospedadoras, composiciones farmacéuticas y kits relacionados. En la presente descripción se proporcionan métodos para elaborar las muteínas de IL-21 y proteínas de fusión que comprenden las mismas, así como métodos para tratar un sujeto que lo necesita.

(19) Dirección Nacional de la Propiedad Industrial – URUGUAY**(12) Invención****(11) UY a/041041**

- (51) Clasificación Internacional:** A 01N 63/50(20200101), C 07K 14/32(2006.01), C 07K 14/195(2006.01)
- (22) Fecha de presentación:** 20/07/2018
- (86) Fecha y nro de presentación PCT:**
- (87) Fecha y nro de publicación PCT:**
- (30) Datos de prioridad:** 62/534,710 20/07/2017 US y 37816 20/07/2018 UY
- (71) Solicitante:** Spogen Biotech Inc. [US]
- (72) Inventor:** Michelle Leslie [US]; Brian Matthew Thompson [US]
- (74)**
- (54) Título:** POLIPÉPTIDOS BIOACTIVOS PARA MEJORAR LA PROTECCIÓN, CRECIMIENTO Y PRODUCTIVIDAD EN PLANTAS

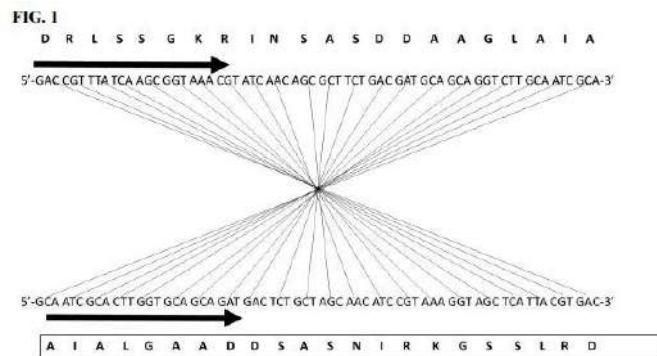

- (57) Resumen:** Polipéptidos bioactivos de cebado que se aplican a una planta, parte o medio de crecimiento de una planta orizosfera en un área que rodea la planta o parte de planta para aumentar el crecimiento, rendimiento, salud, longevidad, productividad y/o vigor de una planta o parte de planta y/o disminuir el estrés abiótico en la planta o parte de planta y/o proteger la planta o parte de planta contra enfermedades, insectos y/o nematodos, y/o aumentar la respuesta inmunológica innata de la planta o parte de planta y/o cambiar su arquitectura; composiciones; métodos de uso y producción de dichos polipéptidos. ES DIVISIONAL DE LA PATENTE NRO. 37816 DE FECHA 20/07/2018

SOLICITUDES DE DISEÑOS INDUSTRIALES

(19) Dirección Nacional de la Propiedad Industrial – URUGUAY

(12) Diseño Industrial

(11) UY s/005240

- (51) Clasificación Internacional:** 14-01; 14-02
(22) Fecha de presentación: 19/07/2024
(86) Fecha y nro de presentación PCT:
(87) Fecha y nro de publicación PCT:
(30) Datos de prioridad: 29/924,751 19/01/2024 US
(71) Solicitante: Apple Inc. [US]
(72) Inventor: Molly ANDERSON [GB]; Peter RIERING-CZEKALLA [US]; Shota AOYAGI [JP]; Marine C. BATAILLE [FR]; Abidur Rahman CHOWDHURY [GB]; Clara Geneviève Marine COURTAIGNE [FR]; Markus DIEBEL [DE]; M. Evans HANKEY [US]; Richard P. HOWARTH [GB]; Julian JAEDE [DE]; Duncan Robert KERR [US]; Peter RUSSELL-CLARKE [AU]; Benjamin Andrew SHAFFER [US]; Clement TISSANDIER [FR]; Kainoa KWON-PEREZ [US]; Anne-Marie HECK [CH]; Moises HERNANDEZ HERNANDEZ [MX]; Nicolas Pedro LYLYK [AR]; Alexandre B. GIRARD [US]; Robert V. TANG [US]; Bartley K. ANDRE [US]
(74)
(54) Título: VINCHA

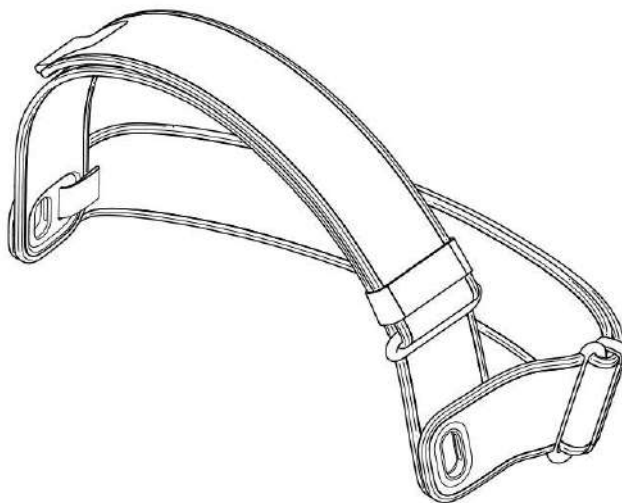

- (57) Resumen:** Se divulga un nuevo diseño, original y ornamental para una VINCHA, que puede usarse, por ejemplo, como vincha para una pantalla colocada en la cabeza, o para un casco de realidad virtual, o para una pantalla óptica colocada en la cabeza o lo similar.

(19) Dirección Nacional de la Propiedad Industrial – URUGUAY**(12) Diseño Industrial****(11) UY s/005253**

- (51) Clasificación Internacional:** 12-11
(22) Fecha de presentación: 27/09/2024
(86) Fecha y nro de presentación PCT:
(87) Fecha y nro de publicación PCT:
(30) Datos de prioridad: 2024-006663 29/03/2024 JP
(71) Solicitante: Honda Motor Co., Ltd. [JP]
(72) Inventor: Tomoyuki IGUCHI [JP]; Rafael C. DE ARAUJO [BR]
(74)
(54) Título: UNA MOTOCICLETA



(57) Resumen: .

(19) Dirección Nacional de la Propiedad Industrial – URUGUAY**(12) Diseño Industrial****(11) UY s/005254**

- (51) Clasificación Internacional:** 12-08
(22) Fecha de presentación: 30/09/2024
(86) Fecha y nro de presentación PCT:
(87) Fecha y nro de publicación PCT:
(30) Datos de prioridad: 2024301721223 29/03/2024 CN
(71) Solicitante: CHERY AUTOMOBILE CO., LTD [CN]
(72) Inventor: GAO, Xinhua [CN]
(74)
(54) Título: MODELO INDUSTRIAL DE AUTOMÓVIL



- (57) Resumen:** El presente diseño pertenece al sector de la industria automotriz y se refiere a un nuevo diseño, original y ornamental de un MODELO INDUSTRIAL DE AUTOMÓVIL.

(19) Dirección Nacional de la Propiedad Industrial – URUGUAY**(12) Diseño Industrial****(11) UY s/005274**

- (51) Clasificación Internacional:** 14-02
(22) Fecha de presentación: 12/12/2024
(86) Fecha y nro de presentación PCT:
(87) Fecha y nro de publicación PCT:
(30) Datos de prioridad: 2024-012674 21/06/2024 JP
(71) Solicitante: SONY INTERACTIVE ENTERTAINMENT INC [JP]
(72) Inventor: Yuki KUBOTA [JP]
(74)
(54) Título: DISPOSITIVO ELECTRÓNICO

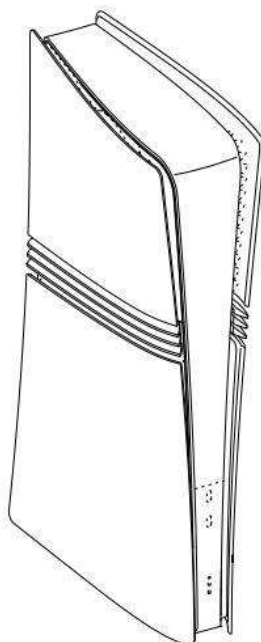

- (57) Resumen:** El presente diseño industrial corresponde a un soporte para un dispositivo electrónico, diferente de los conocidos, cuya apariencia original y ornamental le confieren características de individualidad.

(19) Dirección Nacional de la Propiedad Industrial – URUGUAY**(12) Diseño Industrial****(11) UY s/005275**

- (51) **Clasificación Internacional:** 11-02
(22) **Fecha de presentación:** 13/12/2024
(86) **Fecha y nro de presentación PCT:**
(87) **Fecha y nro de publicación PCT:**
(30) **Datos de prioridad:** 015080372 - 0003 13/11/2024 EM
(71) **Solicitante:** Fédération Internationale de Football Association (FIFA) [CH]
(72) **Inventor:** Clare McDonald [IE]; Rory Squires [GB]; Noli Novak [US]; Chris Braden [CA]; Nate Morley [US]
(74)
(54) **Título:** TROFEO

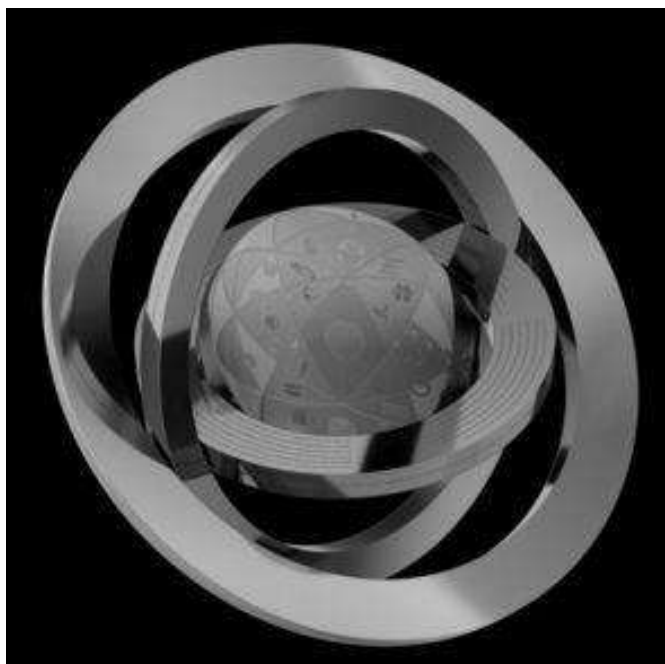

- (57) **Resumen:** El diseño del trofeo consiste en un disco tridimensional con tres círculos concéntricos visibles en ambas caras. Una de las caras muestra un diseño que incluye un globo terráqueo visto desde la perspectiva del polo norte, ubicado dentro del círculo concéntrico interior. La otra cara presenta un diseño elaborado dentro del círculo concéntrico interior, mientras que los bordes exteriores permanecen decorativos.

Depósito legal 325.532

(N° 325)

Impreso en D.N.P.I.

E-mail: administracion.dnpi@miem.gub.uy

Rincón 719 Telefax 2840 1234

C.P. 11.000

Montevideo – Uruguay

Montevideo, 15 de enero de 2025



Ministerio
**de Industria,
Energía y Minería**

Dirección Nacional
de la Propiedad Industrial

