

Boletín de la Propiedad Industrial

Nº 314

República Oriental del Uruguay

Ministerio de Industria, Energía y Minería
Dirección Nacional de la Propiedad Industrial

31/07/2024



Ministerio
**de Industria,
Energía y Minería**

Dirección Nacional
de la Propiedad Industrial

República Oriental del Uruguay



Ministerio
**de Industria,
Energía y Minería**

*Dirección Nacional de la
Propiedad Industrial*

BOLETÍN

**DE LA PROPIEDAD
INDUSTRIAL**

ISSN 2301 – 1777
Impreso en D.N.P.I.
Permiso N° 2160 (Biblioteca Nacional)
URUGUAY

REPÚBLICA ORIENTAL DEL URUGUAY



MINISTERIO DE INDUSTRIA, ENERGÍA Y MINERÍA

DIRECCIÓN NACIONAL DE LA PROPIEDAD INDUSTRIAL

ING. MAG. ELISA FACIO

MINISTRO DE INDUSTRIA, ENERGÍA Y MINERÍA

SR. WALTER VERRI

SUBSECRETARIO

MINISTERIO DE INDUSTRIA, ENERGÍA Y MINERÍA

DRA. NATALIA JUL

DIRECTORA GENERAL DE SECRETARÍA

MINISTERIO DE INDUSTRIA, ENERGÍA Y MINERÍA

DR. MAG. SANTIAGO MARTÍNEZ MORALES

DIRECTOR TÉCNICO DE LA PROPIEDAD INDUSTRIAL

MINISTERIO DE INDUSTRIA, ENERGÍA Y MINERÍA

de acuerdo a lo establecido por los artículos 80 y 101 de la Ley
N° 17.011 de fecha 25 de Setiembre de 1998 ésta es la
Publicación Oficial de la Dirección Nacional de la Propiedad
Industrial, Unidad Ejecutora del Ministerio de Industria, Energía
y Minería, cuyo cometido sustantivo es administrar y proteger el
derecho de la Propiedad Industrial.

RINCON 719 – Teléfono 2900 0658 – C.P. 11.000

e-mail: secretaria.dnpi@miem.gub.uy

<http://www.miem.gub.uy>

SOLICITUDES DE MARCAS Y OTROS SIGNOS

Marcas Solicitadas

El procedimiento utilizado no permite en todos los casos reproducir con exactitud los distintos matices de los colores.

Para oír los audios de las Marcas Sonoras que se publiquen en el presente Boletín debe ingresar por el siguiente link

<https://www.gub.uy/ministerio-industria-energia-mineria/comunicacion/publicaciones/repositorio-marcas-sonoras>

(210) **559881**

(540)

(730) **Ana Karina Ascárate**; UY

(220) 29/02/2024

(511) **25 (S/D) y 35 (S/D)**

(740)

(591) Verde o naranja o celeste o beige



(210) **562213**

(540)

(730) **JOSE CRISTIAN PEREZ ARCE**; BO

(220) 03/05/2024

(511) **28**

(740)

Gorilla tag

(210) **562581**

(540)

(730) **DEANESSI NOTTE NATALIA LISSET Y**

DEANESSI NOTTE NOELIA NOEMI

SOCIEDAD DE HECHO; UY

(220) 13/05/2024

(511) **41 (S/D)**

(740)

**DIVERTI KIDS SALON DE
FIESTAS**

(210) **563344** (540)
(730) **CORTAG INDUSTRIA E COMERCIO
LTDA.;** BR
(220) 03/06/2024
(511) **3 (S/D), 7 (S/D) y 8 (S/D)**
(740)
(300) 18965313 18/12/2023 EM



(210) **563435** (540)
(730) **Blend360, LLC;** US
(220) 05/06/2024
(511) **35 (S/D), 41 (S/D) y 42 (S/
D)**(740)
(300) 98/328693 22/12/2023 US



(210) **563574** (540)
(730) **LOPEZ BADELL YAMILA ROCIO
UNIPERSONAL;** UY
(220) 07/06/2024
(511) **43**
(740)

(591) Blanco negro y rojo



(210) **563638** (540)
(730) **SONNE S.R.L.**; AR
(220) 11/06/2024
(511) **28 (S/D)**
(740)

PELOPINCHO

(210) **563680** (540)
(730) **Sebastian Llerena**; UY
(220) 12/06/2024
(511) **41 (S/D)**
(740)

(591) Cyan, magenta, amarillo, negro, blanco,
verde, anaranjado



(210) **563728** (540)
(730) **PRONTOMETAL S.A.**; UY
(220) 13/06/2024
(511) **6, 7, 9, 20, 37, 38 y 39**
(740)

PRONTORACK

(210) **563730** (540)
(730) **PRONTOMETAL S.A.;** UY
(220) 13/06/2024
(511) **6, 7, 9, 38 y 39**
(740)

PRNTOLOCKER

(210) **563740** (540)
(730) **Claudia Iris Mera Rodriguez;** UY
(220) 13/06/2024
(511) **14, 35 y 40**
(740)



(210) **563781** (540)
(730) **ANDRES GALLO DUBOURG;** UY
(220) 13/06/2024
(511) **9**
(740)

(591) Blanco y Negro



(210) **563844**
(730) **BASSO S.A.**; AR
(220) 14/06/2024
(511) **7 (S/D)**
(740)

(540)

(591) rojo, azul, blanco



(210) **563874**
(730) **Sulmey SA**; UY
(220) 17/06/2024
(511) **30**
(740)

(540)

(591) Azul,Rojo,Blanco,Amarillo



(210) **563876**
(730) **CHAMAKITOS SAS**; UY
(220) 17/06/2024
(511) **43 (S/D)**
(740)

(540)

(591) BORDEAUX, AMARILLO, AZUL,
BLANCO, ROJO, GRIS.



(210) **563877** (540)
(730) **CHAMAKITOS SAS**; UY
(220) 17/06/2024
(511) **43 (S/D)**
(740)

(591) BORDEAUX, AMARILLO, AZUL,
BLANCO, ROJO.



(210) **563879** (540)
(730) **HOMEBOX**; FR
(220) 17/06/2024
(511) **39 (S/D)**
(740)



(210) **563922** (540)
(730) **AR Sports Group FZE**; AE
(220) 18/06/2024
(511) **25 (S/D) y 28 (S/D)**
(740)



(210) **564001** (540)
(730) **GUANGZHOU CHINCHY COSMETICS
CO., LTD.;** CN
(220) 20/06/2024
(511) **3 (S/D)**
(740)



(210) **564004** (540)
(730) **BIO COMPANY COSMÉTICOS LTDA.;**
BR
(220) 20/06/2024
(511) **3 (S/D)**
(740)

AL KHALEEJ

(210) **564044** (540)
(730) **GRANDES PROYECTOS SAS
SOCIEDAD POR ACCIONES
SIMPLIFICADA;** UY
(220) 20/06/2024
(511) **41 (S/D)**
(740)



(210) **564051** (540)

(730) **INALPA INDUSTRIAS ALIMENTICIAS**
PAVÓN ARRIBA S.A.; AR

(220) 21/06/2024

(511) **29**

(740)

(591) Rojo, blanco, amarillo, verde



(210) **564055** (540)

(730) **Delvigne SA; UY**

(220) 21/06/2024

(511) **10 (S/D)**

(740)

(591) blanco / Violeta



(210) **564105** (540)

(730) **Delvigne SA; UY**

(220) 21/06/2024

(511) **10 (S/D)**

(740)

(591) Negro \ Blanco



(210) **564108**
(730) **Delvigne SA**; UY
(220) 21/06/2024
(511) **10 (S/D)**
(740)

(540)

(591) Rosa / Blanco



(210) **564117**
(730) **Delvigne SA**; UY
(220) 21/06/2024
(511) **10 (S/D)**
(740)

(540)

(591) Purpura / Negro / Blanco



(210) **564199**
(730) **GRANDES PROYECTOS SAS**
SOCIEDAD POR ACCIONES
SIMPLIFICADA; UY
(220) 25/06/2024
(511) **41 (S/D)**
(740)

(540)

LASER TAG

(210) **564215** (540)
(730) **Zymeworks BC Inc.**; CA
(220) 25/06/2024
(511) **5 (S/D)**
(740)

ZIIHERA

(210) **564219** (540)
(730) **VIVATEX S.A.**; UY
(220) 25/06/2024
(511) **9 (S/D)**
(740)

(591) Azul, blanco, negro

MOBILE
store

(210) **564237** (540)
(730) **Cooper Power Systems do Brasil Ltda.**; BR
(220) 25/06/2024
(511) **9 (S/D)**
(740)

EATON S-GRID-ON

(210) **564243** (540)
(730) **COWINE SAS**; UY
(220) 25/06/2024
(511) **33 (S/D), 35, 41 (S/D) y 43**
(740)

AREA DE PERDOMO
PIEDRAS del AERA
HANDCRAFTED & WINE
EXPERIENCES

(210) **564257** (540)
(730) **LEXIA S.A.S.**; UY
(220) 26/06/2024
(511) **9 (S/D), 42 (S/D) y 45 (S/D)**
(740)

(591) Azul, negro, blanco.



(210) **564285** (540)
(730) **Jysk A/S**; DK
(220) 26/06/2024
(511) **20, 24 y 35**
(740)

DREAMZONE

(210) **564286**
(730) **Jysk A/S; DK**
(220) 26/06/2024
(511) **20, 24 y 35**
(740)

(540)

JUTLANDIA

(210) **564287**
(730) **Jysk A/S; DK**
(220) 26/06/2024
(511) **20, 24 y 35**
(740)

(540)

KRONBORG

(210) **564288**
(730) **Jysk A/S; DK**
(220) 26/06/2024
(511) **20, 24 y 35**
(740)

(540)

WELLPUR

(210) **564300** (540)
(730) **Nataly Hortonedá**; UY
(220) 26/06/2024
(511) **18 (S/D)**
(740)

(591) NEGRO BLANCO



(210) **564347** (540)
(730) **RIENZI VARELA NICOLAS**
UNIPERSONAL; UY
(220) 27/06/2024
(511) **44**
(740)

(591) Azul (Pantone 654); verde (Pantone 361);
tonos de azul; tonos de verde; blanco



(210) **564373** (540)
(730) **OLIVERA GADEA NESTOR ALBERTO**
UNIPERSONAL; UY
(220) 28/06/2024
(511) **35 y 39 (S/D)**
(740)

(591) f7d95d, 738987, 4d7bae, 2179d5, 0e447c,
dbeafb



(210) **564380** (540)
(730) **ALUZA 10 INC.;** US
(220) 28/06/2024
(511) **9, 25 y 41**
(740)

(591) NEGRO, VERDE Y BLANCO



(210) **564408** (540)
(730) **HANGZHOU GREAT STAR**
INDUSTRIAL CO., LTD.; CN
(220) 28/06/2024
(511) **6 (S/D) y 8 (S/D)**
(740)

(591) 0



(210) **564409** (540)
(730) **HANGZHOU GREAT STAR**
INDUSTRIAL CO., LTD.; CN
(220) 28/06/2024
(511) **6 (S/D) y 8 (S/D)**
(740)

(591) 0

SHEFFIELD

(210) **564411** (540)
(730) **ANDRÉS FELIPE BEDOYA ESCOBAR;**
CO
(220) 28/06/2024
(511) **35 y 36**
(740)

GRUPO CIBEST

(210) **564427** (540)
(730) **CARABALLO LACUESTA KAREN**
NATALIA UNIPERSONAL; UY
(220) 01/07/2024
(511) **25 (S/D)**
(740)

(591) BLANCO Y NEGRO



(210) **564460** (540)
(730) **SULBARAN RAMIREZ CHARLIE**
ANTONIETA UNIPERSONAL; VE
(220) 01/07/2024
(511) **40 (S/D)**
(740)

(591) Azul, Verde claro

MERAKI

(210) **564537** (540)
(730) **Conectarte SRL**; UY
(220) 03/07/2024
(511) **35 (S/D)**
(740)

(591) Celeste Negro



(210) **564555** (540)
(730) **QUIMICA SILEX URUGUAY S.A.**; UY
(220) 04/07/2024
(511) **3 y 35**
(740)

SILEX

(210) **564557** (540)
(730) **U FILMS S.R.L.**; UY
(220) 04/07/2024
(511) **35 y 41**
(740)

U FILMS

(210) **564579** (540)
(730) **SABANES GOMEZ ANDREA EDITH**
UNIPERSONAL; UY
(220) 04/07/2024
(511) **35**
(740)

31 STORE

(210) **564595** (540)
(730) **ASARAVICIUS LIPOVETSKY BETTINA**
Y MORALES WEGNER MANUELA
SOCIEDAD DE HECHO; UY
(220) 05/07/2024
(511) **28**
(740)

MAREX

(210) **564620** (540)
(730) **MIPOLTAN S.A.; UY**
(220) 05/07/2024
(511) **36, 37 y 42**
(740)

FRIGERIO ARQUITECTO

(210) **564622** (540)
(730) **ZAFADOS SAS SOCIEDAD ANÓNIMA
CON ACCIONES NOMINATIVAS; UY**
(220) 05/07/2024
(511) **41**
(740)

(591) rojo, amarillo, verde, azul, violeta, marrón,
negro



(210) **564628** (540)
(730) **SAAVEDRA BACIGALUZ FRANCISCO
UNIPERSONAL; UY**
(220) 05/07/2024
(511) **35**
(740)



(210) **564629** (540)
(730) **SAAVEDRA BACIGALUZ FRANCISCO
UNIPERSONAL; UY**
(220) 05/07/2024
(511) **35**
(740)



(210) **564636** (540)
(730) **MINBROL S.A.**; UY
(220) 05/07/2024
(511) **30**
(740)

(591) NEGRO, DORADO, BLANCO

Signo de Oro

(210) **564640** (540)
(730) **INSTITUTO DE DESARROLLO SAS**
SOCIEDAD POR ACCIONES
SIMPLIFICADA; UY
(220) 05/07/2024
(511) **41**
(740)

(591) celeste, negro, blanco y gris



(210) **564641** (540)
(730) **VERA ACOSTA RITA ESTELA**
UNIPERSONAL; UY
(220) 08/07/2024
(511) **18, 20, 25 y 35**
(740)

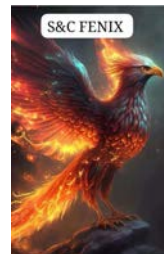

(210) **564645** (540)
(730) **DORTA PEREZ GERMAN**
UNIPERSONAL; UY
(220) 08/07/2024
(511) **35**
(740)



(210) **564658** (540)
(730) **MARTINEZ SILVA LOURDES**
UNIPERSONAL; UY
(220) 09/07/2024
(511) **14**
(740)

IPORÃ

(210) **564660** (540)
(730) **GANBARU SAS; UY**
(220) 09/07/2024
(511) **30 (S/D) y 43 (S/D)**
(740)

Kaldi

(210) **564661**
(730) **Caboril S.A.**; UY
(220) 09/07/2024
(511) **33**
(740)

(540)

LOBO

(210) **564662**
(730) **Caboril S.A.**; UY
(220) 09/07/2024
(511) **33**
(740)

(540)

FUGAZ

(210) **564664**
(730) **Caboril S.A.**; UY
(220) 09/07/2024
(511) **33**
(740)

(540)

(591) Rojo, negro, dorado, amarillo, gris



(210) **564668** (540)
(730) **Lorenzo Sagra**; AR
(220) 09/07/2024
(511) **29, 30 y 43**
(740)

(591) Blanco, verde, rojo



(210) **564682** (540)
(730) **CEDRILCO SA**; UY
(220) 09/07/2024
(511) **6, 18, 20, 21, 25 y 28**
(740)



(210) **564684** (540)
(730) **APRAXA S.A.**; UY
(220) 09/07/2024
(511) **14, 18 y 26**
(740)

USHAS

(210) **564687** (540)
(730) **PIREZ PIAZZA PABLO ANDRES**
UNIPERSONAL; UY
(220) 09/07/2024
(511) **35**
(740)

(591) azul y blanco

The logo for 'Publi Punta' features the word 'Publi' in a blue, sans-serif font above the word 'Punta' in a larger, bold, blue, sans-serif font. The 'P' in 'Punta' is significantly larger and overlaps the 'u'.

(210) **564695** (540)
(730) **DIAZ LOPEZ JOANA XIMENA**
UNIPERSONAL; UY
(220) 09/07/2024
(511) **36**
(740)

(591) rosa, rojo y blanco

The logo for 'Concepto INMOBILIARIO' features a stylized city skyline in shades of purple and pink above the word 'Concepto' in a purple, sans-serif font. Below 'Concepto' is the word 'INMOBILIARIO' in a smaller, purple, sans-serif font.

(210) **564700** (540)
(730) **CENTRAL SHOP S.A.S; UY**
(220) 09/07/2024
(511) **35 y 39**
(740)

(591) amarillo, blanco y negro

The logo for 'd-op' features the lowercase letters 'd-op' in a black, sans-serif font. A yellow smile-like curve is positioned below the 'o'.

(210) **564705** (540)
(730) **LAMAS GERPE FACUNDO; UY**
(220) 10/07/2024
(511) **37**
(740)

(591) Azul, celeste y turquesa todos en distintos tonos; blanco.



(210) **564712** (540)
(730) **FRIGERIO SALABERRY MARIANA
INES UNIPERSONAL; UY**
(220) 10/07/2024
(511) **36 (S/D)**
(740)

(591) Tonos de rojo



(210) **564713** (540)
(730) **CASTRO PÉREZ, GUZMÁN JUAN; UY**
(220) 10/07/2024
(511) **2, 8, 11, 19 y 27**
(740)

(591) Azul, gris, negro



(210) **564715** (540)
(730) **RISSO AVELLANEDA MARIANA
JACQUELINE Y MASTROMARTINO
VASQUEZ ROQUE LORENZO
SOCIEDAD DE HECHO; UY**
(220) 10/07/2024
(511) **43**
(740)



(210) **564716** (540)
(730) **Zhejiang Geely Holding Group Co., Ltd.;**
CN
(220) 10/07/2024
(511) **12 (S/D)**
(740)

MONJARO

(210) **564717** (540)
(730) **CHOEL SOCIEDAD ANONIMA; UY**
(220) 10/07/2024
(511) **42**
(740)

(591) Negro, Azul, Naranja, Verde, Celeste y fondo
Blanco



(210) **564718** (540)
(730) **POSADAS, POSADAS & VECINO**
SOCIEDAD CIVIL; UY
(220) 10/07/2024
(511) **35, 36 y 42**
(740)

(591) Pantone 280 C; Pantone Orange 021 C;
Pantone Cool Gray 9C

POSADAS, POSADAS & VECINO
POSADAS
DESDE 1924

(210) **564719** (540)
(730) **PALOP MUSLERA CLAUDIA**
VERONICA UNIPERSONAL; UY
(220) 10/07/2024
(511) **35 y 41**
(740)

Bel^oé

(210) **564720** (540)
(730) **PALOP MUSLERA CLAUDIA**
VERONICA UNIPERSONAL; UY
(220) 10/07/2024
(511) **43**
(740)

Bel^oé

(210) **564721** (540)
(730) **ROTUNDAMENTE S.A.S.**; UY
(220) 10/07/2024
(511) **37**
(740)

ROTUNDA

(210) **564729** (540)
(730) **CHEN JIEXIONG**; CN
(220) 10/07/2024
(511) **7 (S/D) y 8 (S/D)**(740)

(591) 0

XCPRO

(210) **564732** (540)
(730) **Shenzhen Bereson Electronic Company**
Limited; CN
(220) 10/07/2024
(511) **7 (S/D)**(740)

Master-X

(210) **564740** (540)
(730) **Apple INC.;** US
(220) 10/07/2024
(511) **9 y 41**
(740)
(300) 2024-0019 10/01/2024 LI
(591) -

The logo for Apple Sports, featuring the Apple logo followed by the word "Sports" in a bold, sans-serif font.

(210) **564746** (540)
(730) **Aston Martin Lagonda Limited;** GB
(220) 10/07/2024
(511) **12 (S/D) y 37 (S/D)**
(740)



(210) **564749** (540)
(730) **Akzo Nobel Coatings International B.V.;**
NL
(220) 10/07/2024
(511) **1 (S/D) y 3**
(740)

The Sikkens logo, featuring the word "SIKKENS" in a bold, uppercase, sans-serif font.

(210) **564752** (540)
(730) **Aston Martin Lagonda Limited; GB**
(220) 10/07/2024
(511) **12 (S/D) y 37 (S/D)**
(740)



(210) **564753** (540)
(730) **Cooper Power Systems do Brasil Ltda.; BR**
(220) 10/07/2024
(511) **9 (S/D)**
(740)

NOVA SMART-ONE

(210) **564762** (540)
(730) **DISER LTDA; UY**
(220) 10/07/2024
(511) **21**
(740)

PORTEÑO

(210) **564765** (540)
(730) **Coca-Cola Femsa, S.A.B. de C.V.; MX**
(220) 10/07/2024
(511) **39 (S/D) y 40 (S/D)**
(740)

(591) Verde y verde claro



(210) **564766** (540)
(730) **Coca-Cola Femsa, S.A.B. de C.V.; MX**
(220) 10/07/2024
(511) **39 (S/D) y 40 (S/D)**
(740)

(591) Verde y verde claro



(210) **564767** (540)
(730) **Seyses Ibérica S.L.U.; ES**
(220) 10/07/2024
(511) **37 (S/D), 41 (S/D), 42 (S/D) y 45 (S/D)**
(740)

(591) Blanco y negro



(210) **564769** (540)
(730) **INDUSTRIA DE DISEÑO TEXTIL, S.A.**
(INDITEX, S.A.); ES
(220) 11/07/2024
(511) **25**
(740)

BIG OLITA

(210) **564778** (540)
(730) **BELEN FRAGA MAURICIO**
UNIPERSONAL; UY
(220) 11/07/2024
(511) **4 (S/D)**
(740)

(591) NEGRO - BLANCO - MARRÓN -
NARANJA - AMARILLO - ROJO



(210) **564779** (540)
(730) **SANBE SAS; UY**
(220) 11/07/2024
(511) **43**
(740)

(591) Oliva, Uva, Verde, Pistacho Light, Hueso



(210) **564780** (540)
(730) **ASSOCIATION FRANCAISE DU
FESTIVAL INTERNATIONAL DU FILM;
FR**
(220) 11/07/2024
(511) **41 (S/D)**
(740)



FESTIVAL DE CANNES

(210) **564788** (540)
(730) **Carlos Augusto Gallardo; AR**
(220) 11/07/2024
(511) **35 (S/D)**
(740)

FARMAUP

(210) **564790** (540)
(730) **Gramón Bagó de Uruguay SA; UY**
(220) 11/07/2024
(511) **5**
(740)

FLOZINA GB

(210) **564791** (540)
(730) **Gramón Bagó de Uruguay SA**; UY
(220) 11/07/2024
(511) **5**
(740)

VACUBIX GB

(210) **564793** (540)
(730) **GLR INDUSTRY SAS**; UY
(220) 11/07/2024
(511) **9 (S/D)**
(740)

(591) azul, rojo, blanco



(210) **564794** (540)
(730) **L. BOLT S.A.**; UY
(220) 11/07/2024
(511) **18 y 25**
(740)

FIRENZE

(210) **564795** (540)
(730) **CARBALLO DELFIN, MAIDA EMILY;**
UY
(220) 11/07/2024
(511) **18**
(740)

EMILY DOLPHIN

(210) **564798** (540)
(730) **AR Sports Group FZE; AE**
(220) 11/07/2024
(511) **25 (S/D)**
(740)
(300) 19021125 30/04/2024 WO



(210) **564799** (540)
(730) **JACK TECHNOLOGY CO., LTD.;** CN
(220) 11/07/2024
(511) **7 (S/D)**
(740)

(591) 0

BRUCE

(210) **564800** (540)
(730) **ANA MARIA ALVES CASAS; PT**
(220) 11/07/2024
(511) **3 (S/D) y 5 (S/D)**
(740)

ms
mesopharma

(210) **564803** (540)
(730) **AVS(NINGBO)INDUSTRIAL CO., LTD;**
CN
(220) 11/07/2024
(511) **9 (S/D)**
(740)

RECOIL

(210) **564806** (540)
(730) **ORIENTICA PERFUMES INDUSTRY**
FZE; AE
(220) 11/07/2024
(511) **3 (S/D)**
(740)

ORIENTICA

(210) **564807** (540)
(730) **NISSIN FOODS HOLDINGS CO., LTD.;**
JP
(220) 11/07/2024
(511) **30 (S/D)**
(740)

NISSIN ROZ

(210) **564808** (540)
(730) **NISSIN FOODS HOLDINGS CO., LTD.;**
JP
(220) 11/07/2024
(511) **30 (S/D)**
(740)

ROZ

(210) **564809** (540)
(730) **Cosan Lubrificantes e Especialidades S.A.;**
BR
(220) 11/07/2024
(511) **4 (S/D), 35 (S/D) y 39 (S/**
D)(740)

(591) verde, azul

move

(210) **564811** (540)
(730) **EUROFARMA URUGUAY S.A.;** UY
(220) 12/07/2024
(511) **3**
(740)

OAZ

(210) **564812** (540)
(730) **GALAIN BARRAGAN ALEJANDRA**
UNIPERSONAL; UY
(220) 12/07/2024
(511) **35**
(740)

(591) bordó, gris y blanco



**Anna
Dovana**
regalos que gustan

(210) **564813** (540)
(730) **SOCIEDAD TELEVISORA**
LARRAÑAGA S.A.; UY
(220) 12/07/2024
(511) **38 y 41**
(740)

EL DIARIO DE LA COPA

(210) **564814** (540)
(730) **AFIDEN SOCIEDAD ANONIMA**
SOCIEDAD ANÓNIMA CON
ACCIONES AL PORTADOR; UY
(220) 12/07/2024
(511) **35, 36 y 38**
(740)



(210) **564817** (540)
(730) **NUTRIUM S.A.S.; CO**
(220) 12/07/2024
(511) **29 (S/D) y 30 (S/D)**
(740)

(591) rojo, blanco



(210) **564818** (540)
(730) **GRAJALES JUNCAL MONICA**
CECILIA Y DE ROSA RUIBAL
NATALIA SOCIEDAD DE HECHO; UY
(220) 12/07/2024
(511) **16, 28 y 35**
(740)

(591) Amarillo, rojo y turquesa



(210) **564819**
(730) **Starbucks Corporation**; US
(220) 12/07/2024
(511) **9 (S/D), 21 (S/D), 30 (S/D) y 43 (S/D)**(740)

(540)



(210) **564820**
(730) **Henderson & Cia S.A.**; UY
(220) 12/07/2024
(511) **3, 5, 12, 18, 20, 21, 28 y 31**
(740)

(540)

(591) Pantone Orange Red



(210) **564822**
(730) **J & D Brush Co., LLC**; US
(220) 12/07/2024
(511) **21 (S/D) y 35 (S/D)**
(740)
(300) 98/561,107 21/05/2024 US
(591) No reivindica colores

(540)



(210) **564826** (540)
(730) **Corteva Agriscience LLC; US**
(220) 12/07/2024
(511) **1 (S/D)**
(740)

HARBEST

(210) **564828** (540)
(730) **AKTIEBOLAGET ELECTROLUX; SE**
(220) 12/07/2024
(511) **7 (S/D) y 11 (S/D)**
(740)

ELECTROLUX ECOPLUS

(210) **564830** (540)
(730) **ZIMMERMANN WEAR PTY LTD; AU**
(220) 12/07/2024
(511) **25**
(740)

ZIMMERMANN

(210) **564831** (540)
(730) **GIORGIO ARMANI S.P.A.**; IT
(220) 12/07/2024
(511) **3 (S/D)**
(740)

(591) 0

GIORGIO ARMANI
red musk
passione

(210) **564832** (540)
(730) **EICHER MOTORS LIMITED**; IN
(220) 12/07/2024
(511) **12 (S/D) y 25 (S/D)**
(740)

GR ROYAL ENFIELD
R450

(210) **564833** (540)
(730) **Peng Gengwen**; CN
(220) 12/07/2024
(511) **14 (S/D)**
(740)

SANDA

(210) **564836** (540)
(730) **BeBella Inc;** US
(220) 12/07/2024
(511) **3 (S/D)**
(740)

Beauty
Creati^ons

(210) **564839** (540)
(730) **DUFERCO PARTICIPATIONS**
HOLDING S.A.; LU
(220) 12/07/2024
(511) **6 (S/D) y 35 (S/D)**
(740)

DUFERCO

(210) **564840** (540)
(730) **DIFUSIÓN 11700 SOCIEDAD ANONIMA**
DE CAPITAL VARIABLE; MX
(220) 12/07/2024
(511) **41 (S/D) y 43 (S/D)**
(740)

(591) No reivindica colores



(210) **564841** (540)
(730) **EUROFARMA URUGUAY S.A.**; UY
(220) 15/07/2024
(511) **5**
(740)

LEMONT

(210) **564848** (540)
(730) **COOPERATIVA NACIONAL DE
PRODUCTORES DE LECHE
(CONAPROLE)**; UY
(220) 15/07/2024
(511) **29 (S/D), 30, 31 (S/D), 32 y 33**
(740)

planted

(210) **564853** (540)
(730) **CPS Technology Holdings LLC**; US
(220) 15/07/2024
(511) **9 (S/D), 35 (S/D) y 41 (S/D)**
(740)



(210) **564854** (540)
(730) **Ziva Co., Ltd;** VG
(220) 15/07/2024
(511) **28**
(740)

ZIVA

(210) **564855** (540)
(730) **L'OREAL;** FR
(220) 15/07/2024
(511) **3 (S/D)**
(740)

DRAKKAR BLEU

(210) **564857** (540)
(730) **UNA GANGA SAS;** UY
(220) 15/07/2024
(511) **35**
(740)



(210) **564859** (540)
(730) **HYUNDAI MOTOR COMPANY; KR**
(220) 15/07/2024
(511) **12 (S/D)**
(740)

ELEXIO

(210) **564861** (540)
(730) **Martina Bonanata Tobal; UY**
(220) 15/07/2024
(511) **35**
(740)

House of ness

(210) **564866** (540)
(730) **ISIDA KOZMETIK SANAYI TICARET
ANONIM SIRKETI; TR**
(220) 16/07/2024
(511) **3**
(740)

(591) Pantone 729 C - Hex: #B58150 - RGB:
(181,129,80)

The logo for NEVERTI features a stylized, lowercase 'n' in a reddish-brown color, followed by the word 'NEVERTI' in a bold, uppercase, sans-serif font of the same color.

(210) **564867** (540)
(730) **AUTOMOBILI LAMBORGHINI S.p.A.;**
IT
(220) 16/07/2024
(511) **12 y 45**
(740)



(210) **564885** (540)
(730) **BRIAN NICOLAS SANTOS GIMENEZ;**
UY
(220) 16/07/2024
(511) **44 (S/D)**
(740)



(210) **564891** (540)
(730) **LEIZA CASSARINO, LAURA SUSANA;**
UY
(220) 16/07/2024
(511) **41 (S/D)**
(740)

(591) No se reivindican



(210) **564893** (540)
(730) **ASARAVICIUS LIPOVETSKY BETTINA
Y MORALES WEGNER MANUELA
SOCIEDAD DE HECHO; UY**
(220) 16/07/2024
(511) **28**
(740)



(210) **564895** (540)
(730) **Macfisan SA.; UY**
(220) 16/07/2024
(511) **25 (S/D)**
(740)



(210) **564897** (540)
(730) **Calçados Bebecê Ltda; BR**
(220) 16/07/2024
(511) **18 (S/D) y 25 (S/D)**
(740)

bebecê

(210) **564899** (540)
(730) **RANUIO HILL SOFÍA UNIPERSONAL;**
UY
(220) 16/07/2024
(511) **41 (S/D)**
(740)



(210) **564900** (540)
(730) **LEGAMI S.P.A. Società Benefit; IT**
(220) 16/07/2024
(511) **16 (S/D)**
(740)

(591) ROJO PANTONE 199 c. Y BLANCO



(210) **564901** (540)
(730) **DINACELL ELECTRONICA, SL; ES**
(220) 16/07/2024
(511) **9 (S/D), 35 (S/D) y 42 (S/D)**
(740)

(591) rojo, blanco



(210) **564917** (540)
(730) **The Vegan Society**; GB
(220) 16/07/2024
(511) **33**
(740)



(210) **564925** (540)
(730) **SOMA BRANDS INTERNATIONAL**
GMBH; CH
(220) 16/07/2024
(511) **18 (S/D) y 35 (S/**
D)(740)

FARM RIO

(210) **564930** (540)
(730) **GEBELIN PEREZ HECTOR HORACIO**
Y REAL VIGNOLES MARIA INES
SOCIEDAD DE HECHO; UY
(220) 16/07/2024
(511) **5, 29, 30, 35 y 43**
(740)

(591) -



(210) **564931** (540)
(730) **RENAULT S.A.S.**; FR
(220) 16/07/2024
(511) **12 (S/D)**
(740)

FILANTE

(210) **564933** (540)
(730) **CABALEIRO MENA VERONICA JANET**
UNIPERSONAL; UY
(220) 16/07/2024
(511) **44 (S/D)**
(740)

(591) BLANCO, ROSA/FUCSIA, NEGRO



(210) **564938** (540)
(730) **ROEN EST S.P.A.**; IT
(220) 16/07/2024
(511) **11 (S/D), 35 (S/D), 37 (S/D) y 42 (S/D)**
(740)

ENEX

(210) **564939**
(730) **Angela De Vitta**; UY
(220) 17/07/2024
(511) **3 y 4**
(740)

(540)

kailani

(210) **564943**
(730) **TEMPEROS AL ANDALUS INDUSTRIA**
E COMERCIO LTDA.; BR
(220) 17/07/2024
(511) **29 y 30**
(740)

(540)

(591) No se reivindican



(210) **564945**
(730) **HERNÁNDEZ DUARTE, NELSON**
GABRIEL; UY
(220) 17/07/2024
(511) **35 y 38**
(740)

(540)

(591) Blanco y verde

(210) **564946** (540)
(730) **ENI SA**; UY
(220) 17/07/2024
(511) **16 (S/D)**
(740)

(591) Rojo

The logo for 'Paper MAX' features the word 'Paper' in a red, serif font above the word 'MAX' in a larger, bold, red, serif font.

(210) **564950** (540)
(730) **Zhejiang Geely Holding Group Co., Ltd.**;
CN
(220) 17/07/2024
(511) **12 (S/D)**
(740)

(591) No reivindica colores

The logo for 'GEELY EX5' consists of the words 'GEELY EX5' in a bold, black, sans-serif font.

(210) **564955** (540)
(730) **ALLEGRI PALAZZI ANDRES**
LEONARDO UNIPERSONAL; UY
(220) 17/07/2024
(511) **36 y 45**
(740)

The logo for 'A&S' features the letters 'A' and 'S' in a large, black, serif font, with an ampersand (&) between them.

(210) **564956** (540)
(730) **GDM ARGENTINA S.A.**; AR
(220) 17/07/2024
(511) **31 (S/D), 35 (S/D) y 42 (S/D)**
(740)

(591) negro, verde

The logo for 'neogen' features the word in a lowercase, sans-serif font. The 'n', 'e', 'o', and 'g' are in black, while the 'e' and 'n' at the end are in a vibrant green color.

(210) **564957** (540)
(730) **ALLEGRI PALAZZI ANDRES**
LEONARDO UNIPERSONAL; UY
(220) 17/07/2024
(511) **36 y 45**
(740)

The logo consists of the letters 'A' and 'S' in a large, bold, serif font, separated by a vertical slash. Below this, the word 'ALLEGRISSIXTO' is written in a smaller, all-caps, sans-serif font.

(210) **564958** (540)
(730) **XIMENA CAROLINA BUSTAMANTE**
VÁSCONEZ; EC
(220) 17/07/2024
(511) **45**
(740)

(591) Blanco, dorado, gris y negro

The logo features a stylized graphic of three interlocking golden rings above the word 'PACTUM' in a bold, sans-serif font. Below 'PACTUM' is the phrase 'DISPUTE RESOLUTION CONSULTING' in a smaller, all-caps, sans-serif font.

(210) **564960** (540)
(730) **Conair LLC; US**
(220) 17/07/2024
(511) **8 (S/D)**
(740)

GOLDFX

(210) **564963** (540)
(730) **SANCOR COOPERATIVA DE SEGUROS
LIMITADA; AR**
(220) 17/07/2024
(511) **44**
(740)

Prevención Salud
de SANCOR SEGUROS

(210) **564975** (540)
(730) **Bamboo Payment Holding LLC; US**
(220) 17/07/2024
(511) **36 y 42**
(740)

(591) VERDE, NEGRO

 **bamboo**

(210) **564976** (540)
(730) **HARRISON S.A.**; UY
(220) 17/07/2024
(511) **35 y 36**
(740)

(591) 0



(210) **564979** (540)
(730) **TRAVEL FOOD LTDA.**; UY
(220) 17/07/2024
(511) **35 y 43**
(740)

El origen de un estilo

(210) **564980** (540)
(730) **TRAVEL FOOD LTDA.**; UY
(220) 17/07/2024
(511) **29, 30, 35, 38, 41 y 43**
(740)

(591) Pantone 429C



(210) **564981** (540)
(730) **Barraza y Compañía S.A.**; PA
(220) 17/07/2024
(511) **3 (S/D) y 5 (S/D)**
(740)

(591) Rosado, blanco y celeste



(210) **564982** (540)
(730) **TRAVEL FOOD LTDA.**; UY
(220) 17/07/2024
(511) **29, 30, 35, 38, 41 y 43**
(740)

(591) Pantone 429C



(210) **564983** (540)
(730) **Summit Partners, L.P.**; US
(220) 17/07/2024
(511) **36 (S/D)**
(740)

SUMMIT PARTNERS

(210) **564984** (540)
(730) **Summit Partners, L.P.**; US
(220) 17/07/2024
(511) **36 (S/D)**
(740)

(591) azul, celeste, blanco



(210) **564985** (540)
(730) **Buhler Versatile Inc.**; CA
(220) 17/07/2024
(511) **7 (S/D) y 12 (S/D)**
(740)
(300) 2305818 18/01/2024 CA

VERSATILE

(210) **564986** (540)
(730) **Blackstone TM L.L.C.**; US
(220) 17/07/2024
(511) **36**
(740)

BXINFRA

(210) **564989** (540)
(730) **INTERNATIONAL ACCREDITATION
FEDERATION INC.; US**
(220) 19/07/2024
(511) **42 (S/D) y 45 (S/D)**(740)

(591) Azul, blanco y rojo



(210) **564999** (540)
(730) **DECOARQ SAS SOCIEDAD POR
ACCIONES SIMPLIFICADA; UY**
(220) 19/07/2024
(511) **35**
(740)



(210) **565000** (540)
(730) **DECOARQ SAS SOCIEDAD POR
ACCIONES SIMPLIFICADA; UY**
(220) 19/07/2024
(511) **42**
(740)



(210) **565003** (540)
(730) **RODRIGUEZ CARDOSO MARIA DEL
ROSARIO UNIPERSONAL; UY**
(220) 19/07/2024
(511) **10 (S/D)**
(740)

MEDIFLEX

(210) **565004** (540)
(730) **Viña Concha y Toro S.A.; CL**
(220) 19/07/2024
(511) **33 (S/D)**
(740)

MELVIN

(210) **565007** (540)
(730) **Mendez Machini Alejandra Jacqueline
Unipersonal; UY**
(220) 19/07/2024
(511) **38**
(740)



(210) **565008** (540)
(730) **Laboratorios Normon, S.A.;** ES
(220) 19/07/2024
(511) **3 (S/D), 5 (S/D), 10 (S/D) y 35 (S/D)**(740)



(210) **565009** (540)
(730) **Laboratorios Normon, S.A.;** ES
(220) 19/07/2024
(511) **3 (S/D), 5 (S/D), 10 (S/D) y 35 (S/D)**(740)



(210) **565011** (540)
(730) **UNIVERSAL GENEVE SA;** CH
(220) 19/07/2024
(511) **9 (S/D), 14 (S/D), 35 (S/D) y 37 (S/D)**(740)
(300) 10252/2024 18/07/2024 CH



(210) **565012** (540)
(730) **COMPAÑIA INMOBILIARIA DELTA
LTDA.; UY**
(220) 19/07/2024
(511) **35 y 36**
(740)

(591) no reivindica colores

BTR BUILD TO RENT

(210) **565020** (540)
(730) **Gabriel GADEA SELLANES y Silvia Etel
HERRERA ARRIETA; UY**
(220) 19/07/2024
(511) **45**
(740)

**ESCRIBANÍA GADEA -
HERRERA**

(210) **565021** (540)
(730) **Diego Walter Diano Delgado; UY**
(220) 19/07/2024
(511) **35 y 36**
(740)

(591) NEGRO, VERDE, AMARILLO, AZUL,
ROSA



(210) **565022** (540)
(730) **Diego Walter Diano Delgado; UY**
(220) 19/07/2024
(511) **35**
(740)

(591) NEGRO

Tutti
descubri variedad

(210) **565023** (540)
(730) **KUREHA CORPORATION; JP**
(220) 19/07/2024
(511) **7 (S/D)**
(740)

KDP

(210) **565024** (540)
(730) **LEDGER; FR**
(220) 19/07/2024
(511) **9 (S/D)**
(740)
(300) 5040519 20/03/2024 FR

LEDGER FLEX

(210) **565025** (540)
(730) **SHAANXI YANCHANG PETROLEUM
GROUP RUBBER CO., LTD; CN**
(220) 19/07/2024
(511) **12 (S/D)**
(740)

(591) 0

DYNACARGO

(210) **565026** (540)
(730) **SHAANXI YANCHANG PETROLEUM
GROUP RUBBER CO., LTD; CN**
(220) 19/07/2024
(511) **12 (S/D)**
(740)

(591) 0

URATURN

(210) **565028** (540)
(730) **LATINA AGRO INDÚSTRIA E
COMÉRCIO DE FERTILIZANTES
LTDA; BR**
(220) 19/07/2024
(511) **35 (S/D)**
(740)

(591) VERDE OSCURO, VERDE CLARO,
MARRON Y BLANCO

spraytec

(210) **565029** (540)
(730) **REAL MADRID CLUB DE FÚTBOL; ES**
(220) 19/07/2024
(511) **25 (S/D)**
(740)

(591) 0



(210) **565030** (540)
(730) **Olaplex, Inc; US**
(220) 19/07/2024
(511) **3 (S/D)**
(740)
(300) 76496557 19/01/2024 CN

OLAPLEX MOLECULAR MOISTURE

(210) **565032** (540)
(730) **PALACIO SALVO SA; UY**
(220) 19/07/2024
(511) **33**
(740)



(210) **565034** (540)
(730) **TRAVEL FOOD LTDA.**; UY
(220) 19/07/2024
(511) **35 y 43**
(740)

(591) Pantone 429C



(210) **565035** (540)
(730) **Verizon Trademark Services LLC**; US
(220) 22/07/2024
(511) **9 (S/D), 37 (S/D), 38 (S/D) y 42 (S/D)**
(740)
(300) 98617884 25/06/2024 US
(591) ROJO, NARANJA Y AMARILLO

verizon

(210) **565036** (540)
(730) **Alltech, Inc.**; US
(220) 22/07/2024
(511) **5 (S/D) y 31 (S/D)**
(740)

ALLTECH

(210) **565037** (540)
(730) **Arcosa Marine Products, Inc.**; US
(220) 22/07/2024
(511) **6 (S/D) y 7 (S/D)**
(740)

NABRICO

(210) **565038** (540)
(730) **Van Pur S.A.**; PL
(220) 22/07/2024
(511) **32 (S/D)**
(740)

(591) Negro, marrón, rojo y blanco.



(210) **565046** (540)
(730) **PÉREZ FERREIRO, MARIANA**; UY
(220) 22/07/2024
(511) **35 y 42**
(740)

(591) No se reivindican



(210) **565048** (540)
(730) **Hanesbrands Argentina, S.A.;** AR
(220) 22/07/2024
(511) **25 (S/D)**
(740)

SOL Y ORO

(210) **565049** (540)
(730) **Conair LLC.;** US
(220) 22/07/2024
(511) **7, 8, 11 y 21** (740)

CUISINART

(210) **565050** (540)
(730) **Abbott Laboratories;** US
(220) 22/07/2024
(511) **5 (S/D)**
(740)

DAYA

(210) **565051** (540)
(730) **Unilever Global IP Limited; GB**
(220) 22/07/2024
(511) **3 (S/D)**
(740)

(591) No se reivindican colores



(210) **565056** (540)
(730) **Corteva Agriscience LLC; US**
(220) 22/07/2024
(511) **1 (S/D)**
(740)

KEYLATE ZN PLUS

(210) **565057** (540)
(730) **Corteva Agriscience LLC; US**
(220) 22/07/2024
(511) **1 (S/D)**
(740)

FOLIMIX

(210) **565058** (540)
(730) **Corteva Agriscience LLC**; US
(220) 22/07/2024
(511) **1 (S/D)**
(740)

KEYLATE CAB

(210) **565059** (540)
(730) **WHOZE PET INC**; US
(220) 22/07/2024
(511) **31 (S/D)**
(740)

(591) Azul

HUWZZE

(210) **565063** (540)
(730) **SEPAC - SERRADOS E PASTA DE
CELULOSE LTDA**; BR
(220) 22/07/2024
(511) **16 (S/D)**
(740)

(591) Rojo, gris, blanco, tonos de rosado, celeste.



(210) **565064** (540)
(730) **SEPAC - SERRADOS E PASTA DE**
CELULOSE LTDA; BR
(220) 22/07/2024
(511) **16 (S/D)**
(740)

(591) Azul y blanco



(210) **565066** (540)
(730) **SEPAC - SERRADOS E PASTA DE**
CELULOSE LTDA; BR
(220) 22/07/2024
(511) **16 (S/D)**
(740)

(591) Blanco, tonos de rosado, fucsia, celeste claro,
tonos de violeta.



(210) **565071** (540)
(730) **Alejandro Ibarra; UY**
(220) 22/07/2024
(511) **29 (S/D) y 30 (S/D)**
(740)

(591) Rojo y blanco (tonos pantone 485 C y
Pantone 202 c)



(210) **565072** (540)
(730) **VALENTIN Y PAZ COMPANY SAS; UY**
(220) 22/07/2024
(511) **12 y 35**
(740)

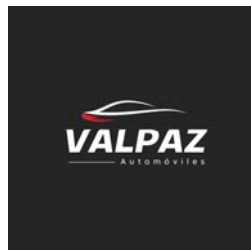

(210) **565074** (540)
(730) **CARBUSS INDUSTRIA CATARINENSE
DE CARROCERIAS LTDA.; BR**
(220) 22/07/2024
(511) **12 (S/D)**
(740)

(591) 0

PANORÁMICO 410

(210) **565075** (540)
(730) **COMODINES SAS; UY**
(220) 22/07/2024
(511) **29 y 30**
(740)

COMODINES

(210) **565076** (540)
(730) **COMODINES SAS; UY**
(220) 22/07/2024
(511) **29 y 30**
(740)

COMO
rico, sano y práctico

(210) **565077** (540)
(730) **CARBUSS INDUSTRIA CATARINENSE
DE CARROCERIAS LTDA.; BR**
(220) 22/07/2024
(511) **35 (S/D)**
(740)

(591) 0

PANORÁMICO 410

(210) **565079** (540)
(730) **MARINA CORP SAS; UY**
(220) 22/07/2024
(511) **35**
(740)

(591) AZUL, CELESTE, BLANCO



(210) **565083**
(730) **Mammut Sports Group AG; CH**
(220) 22/07/2024
(511) **18 (S/D), 22 (S/D) y 25 (S/D)**
(740)

(540)

MAMMUT

(210) **565084**
(730) **SOUZA CRUZ LTDA; BR**
(220) 22/07/2024
(511) **34 (S/D)**
(740)

(540)



(210) **565085**
(730) **British American Tobacco (Brands) Inc.;**
US
(220) 22/07/2024
(511) **34 (S/D)**
(740)

(540)

(591) azul, celeste, blanco, negro, verde



(210) **565086** (540)
(730) **NEDELSUR S.A.**; UY
(220) 22/07/2024
(511) **37 (S/D)**
(740)

(591) ROJO Y GRIS



(210) **565088** (540)
(730) **BDF URUGUAY SRL**; UY
(220) 23/07/2024
(511) **11**
(740)

BDF

(210) **565089** (540)
(730) **BDF URUGUAY SRL**; UY
(220) 23/07/2024
(511) **11**
(740)

TERMOVANA

(210) **565090** (540)
(730) **LOPEZ FIERMARI JOSE NICOLAS**
UNIPERSONAL; UY
(220) 23/07/2024
(511) **1, 2, 16 y 19**
(740)

(591) violeta, verde amarillo



(210) **565091** (540)
(730) **CHARGOÑA TORRES NATALIA**
MARINA UNIPERSONAL; UY
(220) 23/07/2024
(511) **3 y 44**
(740)



(210) **565096** (540)
(730) **STUDIO HARCOURT; FR**
(220) 23/07/2024
(511) **9 (S/D)**
(740)
(300) 24 5036222 06/03/2024 FR

HARCOURT

(210) **565098** (540)
(730) **STUDIO HARCOURT**; FR
(220) 23/07/2024
(511) **9 (S/D), 16 (S/D), 41 (S/D) y 42 (S/D)**(740)
(300) 24 5036416 06/03/2024 FR



(210) **565104** (540)
(730) **Eliau Wolfson**; UY
(220) 23/07/2024
(511) **25**
(740)

(591) Negra



(210) **565107** (540)
(730) **Andrea Karina Pérez da Costa**
UNIPERSONAL; UY
(220) 23/07/2024
(511) **25**
(740)



(210) **565108** (540)
(730) **SENCION RITTA SUSANA BEATRIZ**
UNIPERSONAL; UY
(220) 23/07/2024
(511) **25**
(740)

(591) rosando, blanco, azul y celeste



(210) **565109** (540)
(730) **Eschenbach Optik GmbH; DE**
(220) 23/07/2024
(511) **9 (S/D)**
(740)

BRENDEL

(210) **565110** (540)
(730) **RIMTUR SAS; UY**
(220) 23/07/2024
(511) **19**
(740)

GROU®
Hābitat
PARQUE BATLLE

(210) **565111** (540)
(730) **RIMTUR SAS; UY**
(220) 23/07/2024
(511) **19**
(740)

GROU
BOSQUE
BARRA DE CARRASCO

(210) **565112** (540)
(730) **RIMTUR SAS; UY**
(220) 23/07/2024
(511) **19**
(740)

GROU
RAMBLA
PARQUE CARRASCO

(210) **565117** (540)
(730) **PTKDELECUADOR S.A.; EC**
(220) 23/07/2024
(511) **1 (S/D)**
(740)

(591) PANTONE 347 C; Blanco, Negro



(210) **565118** (540)
(730) **PTKDELECUADOR S.A.**; EC
(220) 23/07/2024
(511) **16 (S/D)**
(740)

(591) PANTONE 347 C; Blanco, Negro



(210) **565119** (540)
(730) **PTKDELECUADOR S.A.**; EC
(220) 23/07/2024
(511) **17 (S/D)**
(740)

(591) PANTONE 347 C; Blanco, Negro



(210) **565125** (540)
(730) **GW COSMETICS GMBH**; AT
(220) 23/07/2024
(511) **3 (S/D), 20 (S/D), 21 (S/D) y 35 (S/D)**
(740)

REFECTOCIL

(210) **565126** (540)
(730) **GW COSMETICS GMBH; AT**
(220) 23/07/2024
(511) **3 (S/D), 20 (S/D), 21 (S/D) y 35 (S/D)**(740)

BEAUTYLASH

(210) **565127** (540)
(730) **ARMCO URUGUAY S.A.; UY**
(220) 23/07/2024
(511) **6**
(740)

CUADRAPANEL

(210) **565128** (540)
(730) **ARMCO URUGUAY S.A.; UY**
(220) 23/07/2024
(511) **6**
(740)

CURVAPANEL

(210) **565129** (540)
(730) **EVONIK OPERATIONS GmbH**; DE
(220) 23/07/2024
(511) **1 (S/D), 5 (S/D), 40 (S/D), 42 (S/D) y 44 (S/D)**
(740)

NORTHERN LIPIDS

(210) **565131** (540)
(730) **ARMCO URUGUAY S.A.**; UY
(220) 23/07/2024
(511) **6 (S/D)**
(740)

CLICKPANEL

(210) **565132** (540)
(730) **URSAPHARM Arzneimittel GmbH**; DE
(220) 23/07/2024
(511) **5 (S/D)**
(740)

HYLO

(210) **565133** (540)
(730) **URSAPHARM Arzneimittel GmbH; DE**
(220) 23/07/2024
(511) **5 (S/D)**
(740)

(591) AZUL, BLANCO



(210) **565134** (540)
(730) **Beiersdorf AG; DE**
(220) 23/07/2024
(511) **1 (S/D), 3 (S/D) y 5 (S/D)**
D)(740)

THIAMIDOL

(210) **565135** (540)
(730) **DISCOS FUENTES EDIMUSICA SAS;**
CO
(220) 23/07/2024
(511) **9 (S/D), 38 (S/D) y 41 (S/D)**
(740)

(591) AZUL, AMARILLO, ROJO, BLANCO



(210) **565136**
(730) **Beiersdorf AG**; DE
(220) 23/07/2024
(511) **3 (S/D)**
(740)

(540)

(591) Dorado, rojo, blanco



(210) **565137**
(730) **MODELS model management LLC**; US
(220) 23/07/2024
(511) **41 (S/D)**
(740)

(540)

(591) 0



(210) **565139**
(730) **URUFARMA S.A.**; UY
(220) 23/07/2024
(511) **5**
(740)

(540)

ZORVEX URUFARMA

(210) **565140** (540)
(730) **URUFARMA S.A;** UY
(220) 23/07/2024
(511) **5**
(740)

EXOVARA

(210) **565141** (540)
(730) **PUIG FRANCE S.A.S.;** FR
(220) 23/07/2024
(511) **3 (S/D)**
(740)
(300) 24 5 029 916 13/02/2024 FR
(591) -



(210) **565142** (540)
(730) **URUFARMA S.A.;** UY
(220) 23/07/2024
(511) **5**
(740)

CYTRONIS

(210) **565143**
(730) **URUFARMA S.A.**; UY
(220) 23/07/2024
(511) **5**
(740)

(540)

VELISERA

(210) **565144**
(730) **URUFARMA S.A.**; UY
(220) 23/07/2024
(511) **5**
(740)

(540)

AXEBRIA URUFARMA

(210) **565145**
(730) **URUFARMA S.A.**; UY
(220) 23/07/2024
(511) **5**
(740)

(540)

MAXENIA

(210) **565146** (540)
(730) **URUFARMA S.A.;** UY
(220) 23/07/2024
(511) **5**
(740)

NEXARION

(210) **565147** (540)
(730) **URUFARMA S.A.;** UY
(220) 23/07/2024
(511) **5**
(740)

VARIMOR

(210) **565148** (540)
(730) **URUFARMA S.A.;** UY
(220) 23/07/2024
(511) **5**
(740)

SYLTREX URUFARMA

(210) **565149**
(730) **URUFARMA S.A.**; UY
(220) 23/07/2024
(511) **5**
(740)

(540)

LUVEXA URUFARMA

(210) **565159**
(730) **CARGO'S S.R.L.**; UY
(220) 24/07/2024
(511) **35**
(740)

(540)

CASA CHINA

(210) **565160**
(730) **Hebei Jin Sha He Flour Manufacturing**
Group Co., Ltd.; CN
(220) 24/07/2024
(511) **30**
(740)

(540)

(591) -

金沙河
JINSHAHE

(210) **565164** (540)
(730) **Calzedonia S.p.A.**; IT
(220) 24/07/2024
(511) **3 (S/D), 25 (S/D) y 35 (S/D)**
(740)
(300) 018988819 21/02/2024 EM
(591) 0



IUMAN
intimissimi uomo

(210) **565170** (540)
(730) **AB World Foods Limited**; UK
(220) 24/07/2024
(511) **29 (S/D) y 30 (S/D)**
(740)
(300) UK00004077664 19/07/2024 UK



(210) **565171** (540)
(730) **SERVICIO ECOAMBIENTE S.A.S.**; UY
(220) 24/07/2024
(511) **31, 40 y 44**
(740)

(591) Azul oscuro, verde, blanco.



(210) **565178** (540)
(730) **Shenzhen Intellirocks Tech. Co., Ltd.**; CN
(220) 24/07/2024
(511) **9 (S/D) y 11 (S/D)**
(740)

Govee

(210) **565180** (540)
(730) **GUANGZHOU IDEAL HOUSEWARE
CO.,LIMITED**; CN
(220) 24/07/2024
(511) **10 (S/D)**
(740)

The logo for Homeasy features a stylized heart shape with a smiling face, followed by the word "Homeasy" in a cursive, handwritten-style font.

(210) **565181** (540)
(730) **GW COSMETICS GMBH**; AT
(220) 24/07/2024
(511) **3 (S/D), 20 (S/D), 21 (S/D) y 35 (S/D)**(740)

The logo for TWO GO is written in a bold, hand-drawn, blocky font. The letters are slightly irregular and have a casual, energetic feel.

(210) **565182** (540)
(730) **ASOCIACION DE HOTELES DE
TURISMO DE LA REPUBLICA
ARGENTINA; AR**
(220) 24/07/2024
(511) **43 (S/D)**
(740)

Hoteles más Verdes

(210) **565183** (540)
(730) **MATÍAS MORALES; AR**
(220) 24/07/2024
(511) **41**
(740)

PICHEO 808

(210) **565186** (540)
(730) **ECOLLIM HOLDINGS SL; ES**
(220) 24/07/2024
(511) **3 (S/D)**
(740)



(210) **565187**
(730) **Zenloy S.A.**; UY
(220) 24/07/2024
(511) **9**
(740)

(540)

WUW

(210) **565189**
(730) **Zenloy S.A.**; UY
(220) 24/07/2024
(511) **7**
(740)

(540)

MASTERGO

(210) **565190**
(730) **ODALNOR S.A.**; UY
(220) 24/07/2024
(511) **11 (S/D)**
(740)

(540)

Warm

(210) **565192** (540)
(730) **RINDEGASTOS SPA; CL**
(220) 24/07/2024
(511) **36**
(740)

RINDECARD

(210) **565196** (540)
(730) **JUAN JORGE GRILLO BOSCH**
UNIPERSONAL; UY
(220) 24/07/2024
(511) **11 (S/D), 31, 35 y 44 (S/**
D)(740)

(591) azul y blanco



(210) **565199** (540)
(730) **GERARDO DAMIAN VILADECANS; AR**
(220) 24/07/2024
(511) **11**
(740)

LUXOM

(210) **565201** (540)
(730) **ANALOGA S.A.**; UY
(220) 24/07/2024
(511) **9 y 35**
(740)

(591) Celeste, azul oscuro, fondo blanco



(210) **565204** (540)
(730) **TAUDEL SA**; UY
(220) 24/07/2024
(511) **12 y 35**
(740)

(591) Gris y mostaza



(210) **565207** (540)
(730) **EXPERIENCIA SOMÁTICA URUGUAY**
SRL; UY
(220) 24/07/2024
(511) **41**
(740)

(591) 0



(210) **565208** (540)
(730) **EVONIK OPERATIONS G.M.B.H.; DE**
(220) 24/07/2024
(511) **1 (S/D), 5 (S/D), 40 (S/D), 42 (S/D) y 44 (S/D)**
(740)

NORTHERN ADJUVANTS

(210) **565209** (540)
(730) **S.A.C.E.I. NICOLAS VAN HAAREN**
URUGUAY SOCIEDAD ANÓNIMA; UY
(220) 24/07/2024
(511) **35, 40, 42 y 44**
(740)

(591) NARANJA, GRIS



(210) **565210** (540)
(730) **S.A.C.E.I. NICOLAS VAN HAAREN**
URUGUAY SOCIEDAD ANÓNIMA; UY
(220) 24/07/2024
(511) **35, 40, 42 y 44**
(740)



(210) **565215**
(730) **Luz Matta**; UY
(220) 25/07/2024
(511) **41**
(740)

(540)

Compañía Teatral Punta del Este

(210) **565218**
(730) **SUAREZ RODRIGUEZ, CLAUDIA**
CRISTINA; UY
(220) 25/07/2024
(511) **43**
(740)

(540)

(591) Marrón, lila



(210) **565222**
(730) **DENEO PIOTTI SOFIA UNIPERSONAL**;
UY
(220) 25/07/2024
(511) **30, 41 y 43**
(740)

(540)

MALVA PASTELERÍA

(210) **565223** (540)
(730) **EUROFARMA URUGUAY S.A.**; UY
(220) 25/07/2024
(511) **5**
(740)

MELOX

(210) **565229** (540)
(730) **Zhejiang Rifeshow Cosmetics Co., Ltd.**;
CN
(220) 25/07/2024
(511) **3 (S/D)**
(740)

Circline

(210) **565237** (540)
(730) **BIOGÉNESIS BAGÓ S.A.**; AR
(220) 25/07/2024
(511) **5 (S/D)**
(740)

(591) 0

BAGOGARD⁴

(210) **565238**
(730) **Daniel Martinez**; UY
(220) 25/07/2024
(511) **43 (S/D)**
(740)

(540)

(591) Blanco y negro



(210) **565241**
(730) **Motoshop srl**; UY
(220) 25/07/2024
(511) **12 y 37**
(740)

(540)



(210) **565242**
(730) **EMPRESA DE NUTRICION
ARGENTINA S.A.**; AR
(220) 25/07/2024
(511) **5**
(740)

(540)

(591) #0C6A32; #95C11F

NATULIV

(210) **565245** (540)
(730) **BAJAJ AUTO LIMITED; IN**
(220) 25/07/2024
(511) **12 (S/D)**
(740)

(591) Blanco y negro



BAJAJ *GT*

(210) **565246** (540)
(730) **GDC ALIMENTOS S/A; BR**
(220) 25/07/2024
(511) **29**
(740)

(591) Blanco y negro



88

(210) **565271** (540)
(730) **Careismatic Brands, LLC; US**
(220) 26/07/2024
(511) **25 (S/D)**
(740)

CAREISMATIC

(210) **565272**
(730) **Chunjiang, Xu**; CN
(220) 26/07/2024
(511) **18 (S/D)**
(740)

(540)



(210) **565276**
(730) **WEG S.A.**; BR
(220) 26/07/2024
(511) **7 (S/D)**
(740)
(300) 934521573 08/05/2024 BR

(540)

W01

(210) **565278**
(730) **L'OREAL**; FR
(220) 26/07/2024
(511) **3 (S/D)**
(740)

(540)

SOCOLOR VIBRANT

(210) **565291** (540)
(730) **LATTAFA PERFUMES INDUSTRIES**
LLC.; AE
(220) 26/07/2024
(511) **3**
(740)



(210) **565294** (540)
(730) **KUREHA CORPORATION; JP**
(220) 26/07/2024
(511) **7 (S/D)**
(740)

SKDP

(210) **565303** (540)
(730) **Gonzalo Troche; UY**
(220) 26/07/2024
(511) **19 (S/D)**
(740)

grancap prefabricados

(210) **565304**
(730) **AMGEN INC.;** US
(220) 26/07/2024
(511) **44 (S/D)**
(740)
(300) 98645841 12/07/2024 US
(591) -

(540)

IMØELLTRA

(210) **565305**
(730) **AMGEN INC.;** US
(220) 26/07/2024
(511) **5 (S/D)**
(740)

(540)

CONFIPEN

(210) **565310**
(730) **Vipassana Meditation Centre Ltd.;** AU
(220) 26/07/2024
(511) **41**
(740)

(540)

**VIPASSANA MEDITATION AS
TAUGHT BY S.N. GOENKA**

Frases Publicitarias Solicitadas

(210) **564428** (540)
(730) **CARABALLO LACUESTA KAREN**
NATALIA UNIPERSONAL; UY
(220) 01/07/2024
(511) **25 (S/D)**
(740)

EL CLUB DE LA BOMBACHA

(210) **565027** (540)
(730) **TA-TA S.A.; UY**
(220) 19/07/2024
(511) **35**
(740)

Fuimos, somos y seremos retailers

(210) **565130** (540)
(730) **ABITAB S.A.; UY**
(220) 23/07/2024
(511) **39**
(740)

ME VUELVO LOCKER

SOLICITUDES DE PATENTES DE INVENCION

(19) Dirección Nacional de la Propiedad Industrial – URUGUAY

(12) Invención

(11) UY a/040533

- (51) Clasificación Internacional:** A 01K 11/00(2006.01), C 09D 5/00(2006.01), C 09D 195/00(2006.01)
- (22) Fecha de presentación:** 22/11/2023
- (30) Datos de prioridad:**
- (71) Solicitante:** TOFANA S.A. [UY]
- (72) Inventor:** Enrique Clemente [UY]
- (74)**
- (54) Título:** PINTURA DEPILANTE PARA MARCAR GANADO
- (57) Resumen:** La presente invención refiere al campo del marcado de ganado, más específicamente refiere a pinturas depilantes para marcar ganado que comprende la combinación de emulsión asfáltica, solución de hidróxido de sodio al 45 % y aceite mineral. Para su aplicación, se vierte un poco del producto en un recipiente no poroso y se sumergen los bordes del objeto marcador. Se presiona el objeto marcador sobre el animal. Se logra así la depilación limitada del animal en la zona marcada sin provocar dolor ni heridas.

(19) Dirección Nacional de la Propiedad Industrial – URUGUAY**(12) Invención****(11) UY a/040536**

(51) Clasificación Internacional: G 01N 33/50(2006.01), G 01N 33/542(2006.01), G 01N 33/58(2006.01), G 01N 33/533(2006.01), C 12N 5/076(2010.01), C 12N 5/071(2010.01)

(22) Fecha de presentación: 23/11/2023

(30) Datos de prioridad: 2022903552 23/11/2022 AU

(71) Solicitante: University of Tasmania [AU]

(72) Inventor: Laura Maeve PARSLEY [AU]

(74)

(54) Título: MÉTODOS DE IDENTIFICACIÓN, DIFERENCIACIÓN Y/O CLASIFICACIÓN DE CÉLULAS

(57) Resumen: La presente divulgación se refiere a métodos para identificar, diferenciar y/o clasificar espermatozoides, o más particularmente, espermatozoides portadores de cromosomas X (X-CBS) y espermatozoides portadores de cromosomas Y (Y-CBS), en una muestra de esperma, en donde los métodos comprenden determinar un nivel de una Especie Oxidante Reactiva y/o un Cambio Celular mediado por ello (ROSCC) en cada una de una pluralidad de espermatozoides en la muestra de esperma; y basándose en los niveles determinados de ROSCC, identificar, diferenciar y/o clasificar células X-CBS e Y-CBS en al menos una parte de la pluralidad de espermatozoides. También se describen células X-CBS e

(19) Dirección Nacional de la Propiedad Industrial – URUGUAY**(12) Invención****(11) UY a/040542**

- (51) Clasificación Internacional:** A 01N 25/02(2006.01), A 01N 57/20(2006.01), A 01N 25/30(2006.01), A 01N 25/22(2006.01)
- (22) Fecha de presentación:** 29/11/2023
- (30) Datos de prioridad:** 202221071159 09/12/2022 IN
- (71) Solicitante:** UPL Limited [IN]
- (72) Inventor:** BHOGE, Satish Ekanath [IN]; MONDAL, Achintya [IN]
- (74)**
- (54) Título:** UNA COMPOSICIÓN AGROQUÍMICA

- (57) Resumen:** La presente invención divulga una composición de concentrado hidrosoluble que comprende al menos un herbicida organofosforado, sal, éster, isómero, derivado, o combinaciones del mismo; y un aditivo que comprende al menos un óxido de N,N-dialquil(C5-C11)-alquilamina y al menos un glicol, derivados, o combinaciones del mismo. La presente invención también divulga un proceso para la preparación de dicha composición y un método para controlar malas hierbas usando dicha composición.

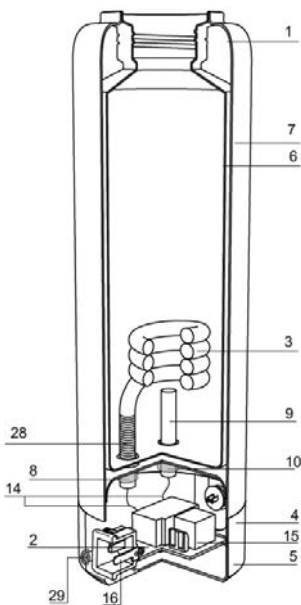
(19) Dirección Nacional de la Propiedad Industrial – URUGUAY**(12) Invención****(11) UY a/040549****(51) Clasificación Internacional:** F 24H 1/08(2006.01), F 24H 1/00(2006.01)**(22) Fecha de presentación:** 06/12/2023**(30) Datos de prioridad:** 20230100096 15/01/2023 AR**(71) Solicitante:** Santiago Musante [AR]; Martín Esteban Gutiérrez [AR] y Juan Carlos Marino [AR]**(72) Inventor:** Santiago Musante [AR]**(74)****(54) Título:** TERMO ELECTRICO INTELIGENTE

(57) Resumen: Se revela un Termo Inteligente destinado a resolver el problema de calentar agua dentro de un recipiente térmico transportable de manera rápida, sencilla y segura; donde la forma de calentar el líquido es de manera eléctrica, mediante una resistencia conectada a un tomacorriente de uso general o alimentada mediante 12 voltios. Como solución se propone el Termo Inteligente el cual es capaz de calentar y almacenar agua y mantenerla a una temperatura determinada durante horas que, mediante un sistema de calefacción integrado, compacto y seguro, permite además seleccionar la temperatura exacta a la que se desee calentar el agua.

(19) Dirección Nacional de la Propiedad Industrial – URUGUAY**(12) Invención****(11) UY a/040569**

- (51) **Clasificación Internacional:** A 01B 73/04(2006.01), A 01C 7/20(2006.01)
(22) **Fecha de presentación:** 19/12/2023
(30) **Datos de prioridad:** 102022025943-7 19/12/2022 BR
(71) **Solicitante:** Marchesan Implementos e Máquinas Agrícolas Tatu S.A. [BR]
(72) **Inventor:** NORAIR RICARDO FURLANETTO [BR]
(74)
(54) **Título:** DISPOSITIVO DE ARTICULACIÓN PARA EQUIPOS AGRÍCOLAS, Y EQUIPO AGRÍCOLA

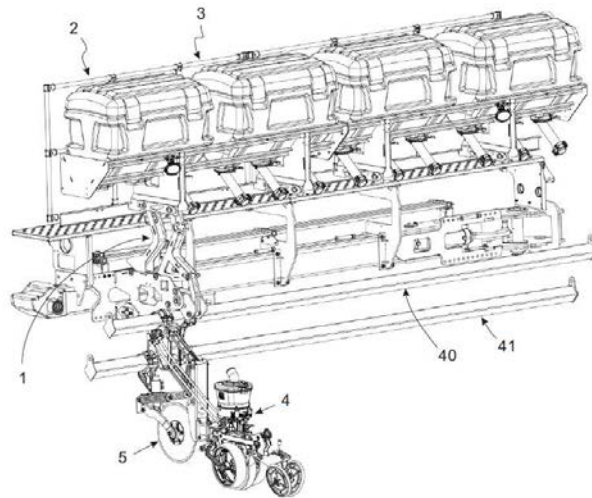

- (57) **Resumen:** Dispositivo (1) de articulación para equipos agrícolas (2) comprendiendo una base inferior (10) con soporte giratorio (100), la base inferior (10) asociada a un conjunto de depósito (3) del equipo agrícola (2) a través de un articulador frontal (20) y un articulador trasero (30) asociados a base superior (50), el soporte giratorio (100) asociado a primera barra portaherramientas (40) del equipo agrícola (2) y asociado al articulador trasero (30) por medio de una palanca de articulación (60), que permite la traslación de los depósitos de insumo para reducción de dimensiones de transporte del equipo sin girar el depósito de insumos.

(19) Dirección Nacional de la Propiedad Industrial – URUGUAY**(12) Invención****(11) UY a/040575**

- (51) Clasificación Internacional:** A 01N 25/04(2006.01), A 01N 47/40(2006.01), A 01N 51/00(2006.01), A 01N 53/00(2006.01), A 01N 59/16(2006.01), A 01P 7/02(2006.01), A 01P 7/04(2006.01)
- (22) Fecha de presentación:** 20/12/2023
- (30) Datos de prioridad:** 63/434,756 22/12/2022 US
- (71) Solicitante:** SURCOS IMPACT SÁRL [LU]
- (72) Inventor:** Félix Silvestre GALÁN ROMANO [AR]
- (74)**
- (54) Título:** COMPOSICIÓN EN FORMA DE UNA MICROEMULSIÓN QUE COMPRENDE BIFENTRINA

- (57) Resumen:** La presente divulgación proporciona composiciones insecticidas agrónomicamente útiles. En particular, la divulgación describe composiciones de bifentrina en forma de microemulsiones, así como métodos para controlar insectos dañinos que comprenden el uso de dichas composiciones. La divulgación también contempla composiciones que comprenden bifentrina en combinación con otros ingredientes activos insecticidas.

(19) Dirección Nacional de la Propiedad Industrial – URUGUAY**(12) Invención****(11) UY a/040576**

- (51) **Clasificación Internacional:** A 01N 25/02(2006.01), A 01N 37/28(2006.01), A 01N 25/30(2006.01), A 01N 25/22(2006.01)
- (22) **Fecha de presentación:** 20/12/2023
- (30) **Datos de prioridad:** 63/476,309 20/12/2022 US
- (71) **Solicitante:** Texas Crop Science, Inc. [US]
- (72) **Inventor:** Jeffrey D. Fowler [US]
- (74)
- (54) **Título:** FORMULACIÓN FLUIDA EN ACEITE DE UN INHIBIDOR DE LA APIRASA

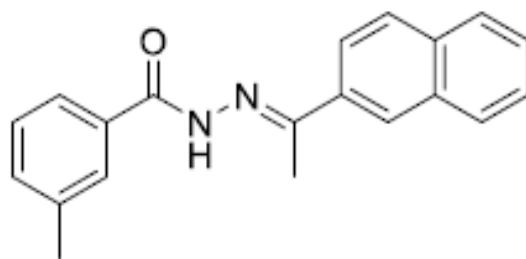

- (57) **Resumen:** La divulgación se refiere a una formulación fluida en aceite que comprende un primer principio activo que tiene una estructura ; y un disolvente lipofílico, un primer dispersante y un modificador reológico. La formulación comprende partículas del primer principio activo que tienen un tamaño medio de partícula, medido por dispersión de luz, de 0.1 a 20 μm . La formulación también puede comprender un emulsionante, un segundo dispersante y/o un principio activo agrícola, tal como un acaricida, antimicrobiano, fungicida, herbicida, insecticida, molusquicida o nematocida, o una combinación de los mismos. También se divulgan composiciones agrícolas que comprenden la formulación.

(19) Dirección Nacional de la Propiedad Industrial – URUGUAY

(12) Invención

(11) UY a/040587

- (51) **Clasificación Internacional:** C 07D 401/12(2006.01), C 07D 471/04(2006.01), C 07D 405/12(2006.01), C 07D 403/12(2006.01), C 07D 491/048(2006.01), A 61K 31/5025(2006.01), A 61K 31/502(2006.01), A 61P 37/00(2006.01), A 61P 29/00(2006.01)
- (22) **Fecha de presentación:** 27/12/2023
- (30) **Datos de prioridad:** 63/477,510 28/12/2022 US; 63/477,511 28/12/2022 US y 63/477,515 28/12/2022 US
- (71) **Solicitante:** AstraZeneca AB [SE] y MITSUBISHI TANABE PHARMA CORPORATION [JP]
- (72) **Inventor:** Ryuichi FUCHIGAMI [JP]; Hiroshi SUGAMA [JP]; Takehiko MATSUMURA [JP]; Stig Pagh Düring FRIIS [DK]; Shiki MATSUKI [JP]; Martin HEMMERLING [SE]; Carlo CASSANI [SE]; Masahiro EDA [JP]
- (74)
- (54) **Título:** INHIBIDORES DEL INFLAMASOMA NLRP3

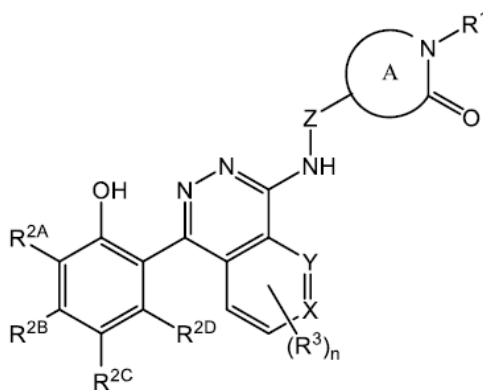

Fórmula (I)

- (57) **Resumen:** La memoria descriptiva se refiere en general a compuestos de Fórmula (I), Fórmula (II) y Fórmula (VI), y sales farmacéuticamente aceptables de los mismos. Dichos compuestos son útiles para inhibir la actividad del inflammasoma NLRP3 y pueden ser útiles como agentes terapéuticos. La memoria descriptiva también se refiere al uso de dichos compuestos para tratar o prevenir enfermedades y afecciones en las que está implicado el inflammasoma NLRP3. La memoria descriptiva se refiere además a composiciones que comprenden dichos compuestos. Fórmula (I) Fórmula (II) Fórmula (VI)

(19) Dirección Nacional de la Propiedad Industrial – URUGUAY

(12) Invención

(11) UY a/040588

- (51) Clasificación Internacional: A 24B 5/00(2006.01), A 24B 3/00(2006.01)
 (22) Fecha de presentación: 27/12/2023
 (30) Datos de prioridad: P230103368 12/12/2023 AR
 (71) Solicitante: Tabacum Interamerican Comercio e Exportacao de Fumos Ltda [BR]
 (72) Inventor: Robert Earl Jones [US]
 (74)
 (54) Título: MÉTODO PARA PRODUCCIÓN DE TABACO CORTADO POR CONEXIÓN DIRECTA DEL PROCESO DE DESVENADO DE HOJAS D

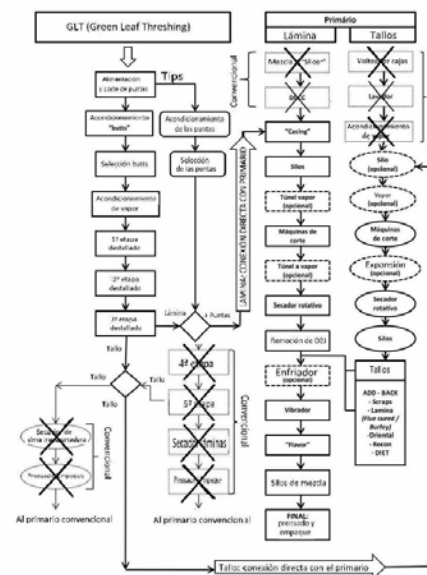

- (57) Resumen: La presente invención pertenece al sector de producción y procesamiento de tabaco, y se refiere, más específicamente, a un método que implica la reingeniería de los procesos convencionales, uniendo los procesos Green Leaf Threshing (GLT) o Desvenado de Tabaco Verde y Primario y, por lo tanto, utilizando tabaco verde en el Primario, lo que garantiza una reducción significativa de equipos al mismo tiempo que se produce un producto con características superiores al convencional.

(19) Dirección Nacional de la Propiedad Industrial – URUGUAY**(12) Invención****(11) UY a/040592**

- (51) **Clasificación Internacional:** A 01N 35/06(2006.01), A 01N 37/06(2006.01), A 01N 47/06(2006.01), A 01P 13/00(2006.01)
- (22) **Fecha de presentación:** 03/01/2024
- (30) **Datos de prioridad:** 23150401.0 05/01/2023 EP
- (71) **Solicitante:** SYNGENTA CROP PROTECTION AG [CH]
- (72) **Inventor:** KAUNDUN, Shiv Shankhar [MR]; DAVIS, Sarah Jane [GB]
- (74)
- (54) **Título:** MÉTODO DE CONTROL DE MALEZAS USANDO COMPUESTOS HERBICIDAS DE PROPINIL-FENILO

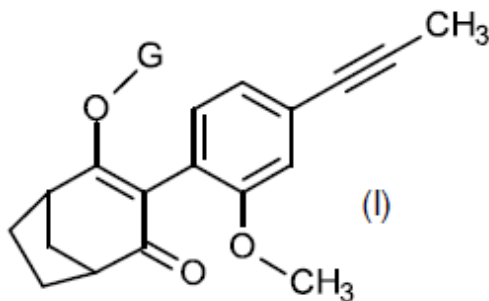

- (57) **Resumen:** La presente invención se refiere a un método para controlar el crecimiento de malezas monocotiledóneas que son resistentes a un herbicida inhibidor de ACCasa que no sea un compuesto de Fórmula (I) en una ubicación, dicho método comprende aplicar en la ubicación una composición herbicida que comprende un compuesto de Fórmula (I).

(19) Dirección Nacional de la Propiedad Industrial – URUGUAY**(12) Invención****(11) UY a/040594**

- (51) Clasificación Internacional:** A 01N 37/50(2006.01), A 01N 37/52(2006.01), A 01N 43/40(2006.01), A 01N 43/52(2006.01), A 01N 43/56(2006.01), A 01P 3/00(2006.01), C 07C 257/12(2006.01)
- (22) Fecha de presentación:** 03/01/2024
- (30) Datos de prioridad:** 202311000362 03/01/2023 IN
- (71) Solicitante:** PI INDUSTRIES LTD. [IN]
- (72) Inventor:** AUTKAR, Santosh Shridhar [IN]; C R, Siddaramaiah [IN]; VENKATESHA, Hagalavadi [IN]; MAHAJAN, Vishal A [IN]
- (74)**
- (54) Título:** COMPOSICIÓN TERNARIA QUE COMPRENDE COMPUESTOS DE FENILAMIDINA 3-SUSTITUIDOS Y USO DE LOS MISMOS
- (57) Resumen:** La presente invención da a conocer una composición agroquímica que comprende una mezcla del componente (1), y al menos dos componentes seleccionados entre el componente 5 (2), el componente (3), o una combinación del componente (2) y el componente (3), donde el componente (1) es al menos un compuesto de fórmula (I) donde, R1 , R2 , R3 , R4 , R5 , R6 , R7 y n son como se definen en la descripción detallada; como componente (2) al menos un fungicida seleccionado entre azoxistrobina, metominostrobin, picoxistrobina, trifloxistrobina, metiltetraprol, benzovindiflupir, bixafeno, fluindapir, fluxapiraxad, inpirfluxam, ciproconazol, mefentrifluconazol, protioconazol, tebuconazol.

(19) Dirección Nacional de la Propiedad Industrial – URUGUAY**(12) Invención****(11) UY a/040595**

- (51) **Clasificación Internacional:** A 01N 37/18(2006.01), A 01N 41/10(2006.01), A 01N 43/40(2006.01), C 07C 317/48(2006.01), C 07D 213/63(2006.01)
- (22) **Fecha de presentación:** 04/01/2024
- (30) **Datos de prioridad:** 23160959.5 09/03/2023 EP y 202311001461 07/01/2023 IN
- (71) **Solicitante:** SYNGENTA CROP PROTECTION AG [CH]
- (72) **Inventor:** SASMAL, Swarnendu [IN]; JEANGUENAT, Andre [CH]; MONACO, Mattia Riccardo [IT]
- (74) **Título:** COMPUESTOS DE CARBOXAMIDA ACTIVOS COMO INSECTICIDAS

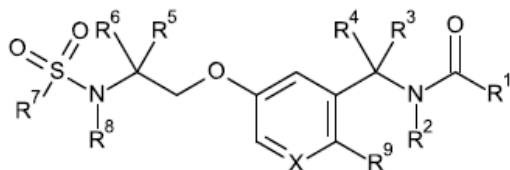

(I)

- (57) **Resumen:** Compuestos de fórmula (I) donde los sustituyentes son como se definen en la reivindicación 1, y las sales, estereoisómeros, enantiómeros, tautómeros y N-óxidos agroquímicamente aceptables de estos compuestos, pueden usarse como insecticidas, donde los sustituyentes son tal como se definen en la reivindicación 1, y las sales, estereoisómeros, enantiómeros, tautómero y N-óxidos agroquímicamente aceptables de esos compuestos se pueden usar como insecticidas.

(19) Dirección Nacional de la Propiedad Industrial – URUGUAY

(12) Invención

(11) UY a/040596

- (51) **Clasificación Internacional:** C 07D 405/10(2006.01), A 61K 9/20(2006.01), A 61K 31/343(2006.01), A 61K 9/48(2006.01), A 61P 13/12(2006.01)// A 61P 13/12
- (22) **Fecha de presentación:** 08/01/2024
- (30) **Datos de prioridad:** 63/437,469 06/01/2023 US; 63/525,265 06/07/2023 US y 63/546,957 02/11/2023 US
- (71) **Solicitante:** BIOCRYST PHARMACEUTICALS, INC. [US]
- (72) **Inventor:** BABU, Yarlagadda S. [US]; THACKRAY, Helen M. [US]; SHERIDAN, William P. [US]
- (74)
- (54) **Título:** FORMAS DE DOSIFICACIÓN ORAL Y REGÍMENES DE DOSIFICACIÓN ORAL PARA EL TRATAMIENTOS DE ENFERMEDADES MEDIADAS POR COMPLEMENTOS

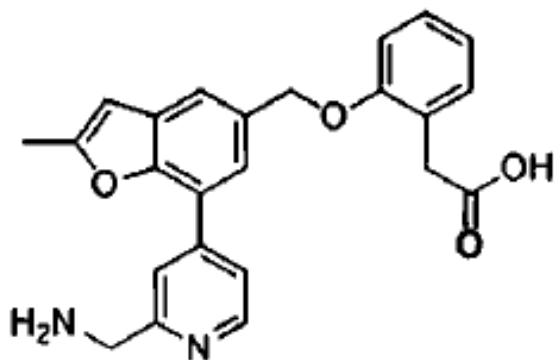

Compuesto A

- (57) **Resumen:** Se divulga el compuesto A y sales y profármacos farmacéuticamente aceptables de este, que son inhibidores del sistema del complemento. También se proporcionan formas de dosificación oral que comprenden dicho compuesto, sal o profármaco. También se divulgan métodos de uso de los compuestos, sales y profármacos, y sus formas de dosificación oral, en el tratamiento o prevención de una enfermedad o afección caracterizada por una actividad aberrante del sistema del complemento (por ejemplo, nefropatía IgA, glomerulopatía del complemento 3 y hemoglobinuria paroxística nocturna).

(19) Dirección Nacional de la Propiedad Industrial – URUGUAY**(12) Invención****(11) UY a/040598**

(51) Clasificación Internacional: A 01N 43/40(2006.01), A 01N 43/50(2006.01), C 07D 401/04(2006.01), C 07D 401/06(2006.01)

(22) Fecha de presentación: 11/01/2024

(30) Datos de prioridad: 202311002532 12/01/2023 IN

(71) Solicitante: SYNGENTA CROP PROTECTION AG [CH]

(72) Inventor: DALE, Suzanna Jane [GB]; SIKERVAR, Vikas [IN]; KINGSTON, Charles William Frederick [GB]; WATKIN, Samuel Vaughan [GB]; MORRIS, James Alan [GB]; ELVES, Philip Michael [GB]

(74)

(54) Título: COMPUESTOS DE IMIDAZOL HERBICIDAS

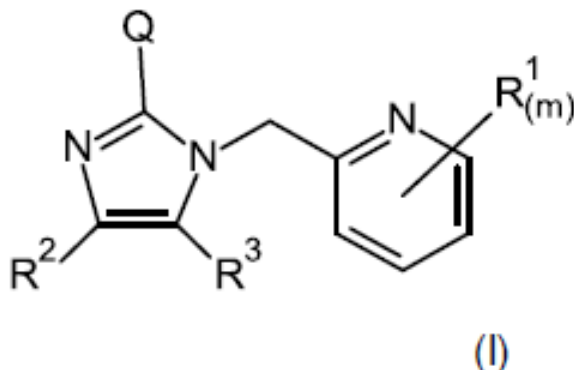

(57) Resumen: La presente invención se refiere a compuestos de Fórmula (I), o una sal agronómicamente aceptable de dichos compuestos en donde Q, R¹, R², R³ y m son como se definen en la presente. La invención se refiere además a composiciones herbicidas que comprenden un compuesto de Fórmula (I) y al uso de compuestos de Fórmula (I) para controlar malezas, en particular en cultivos de plantas útiles.

(19) Dirección Nacional de la Propiedad Industrial – URUGUAY**(12) Invención****(11) UY a/040599**

- (51) **Clasificación Internacional:** A 01N 43/40(2006.01), A 01N 43/54(2006.01), A 01N 43/56(2006.01), C 07D 401/06(2006.01), C 07D 401/14(2006.01)
- (22) **Fecha de presentación:** 11/01/2024
- (30) **Datos de prioridad:** 202311002534 12/01/2023 IN
- (71) **Solicitante:** SYNGENTA CROP PROTECTION AG [CH]
- (72) **Inventor:** DALE, Suzanna Jane [GB]; SIKERVAR, Vikas [IN]; MORRIS, James Alan [GB]; INGRAM, Katharine Mary [GB]; WATKIN, Samuel Vaughan [GB]; ELVES, Philip Michael [GB]
- (74)
- (54) **Título:** COMPUESTOS HERBICIDAS DE PIRAZOL

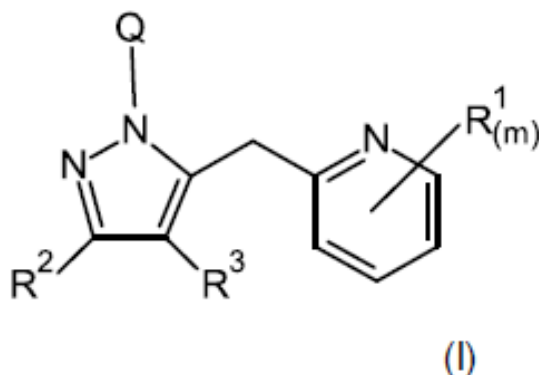

- (57) **Resumen:** La presente invención se refiere a compuestos de Fórmula (I), o una sal agronómicamente aceptable de dichos compuestos en donde Q, R¹, R², R³ y m son como se definen en la presente. La invención se refiere además a composiciones herbicidas que comprenden un compuesto de Fórmula (I) y al uso de compuestos de Fórmula (I) para controlar malezas, en particular en cultivos de plantas útiles.

(19) Dirección Nacional de la Propiedad Industrial – URUGUAY**(12) Invención****(11) UY a/040602**

- (51) Clasificación Internacional:** A 01N 25/02(2006.01), A 01N 43/56(2006.01), A 01N 25/30(2006.01), A 01N 25/22(2006.01)
- (22) Fecha de presentación:** 11/01/2024
- (30) Datos de prioridad:** 2300567.1 13/01/2023 GB
- (71) Solicitante:** SYNGENTA CROP PROTECTION AG [CH]
- (72) Inventor:** MARIOTTE, Edouard [FR]; DONALDSON, Clifford Charles [GB]; CHEESBROUGH, Jennifer [GB]; DORSMAN, Isabella [GB]
- (74)**
- (54) Título:** Formulación de Concentrado Emulsionable de Fungicidas Inhibidores de Succinato Deshidrogenasa

- (57) Resumen:** La presente invención se refiere a una formulación concentrada de emulsión (CE) de un fungicida inhibidor de succinato deshidrogenasa, a la fabricación de dicha formulación y a su uso en forma diluida para el control de patógenos fúngicos, en particular en cultivos de plantas útiles. Más específicamente, la invención se refiere a concentrados en emulsión de metoxi-[1-metil-2-(2,4,6-triclorofenil)-etil]-amida del ácido difluorometil-1-metil-1H-pirazol-4-carboxílico, que comprenden una mezcla de al menos 3 tensioactivos y un disolvente de éster aromático.

(19) Dirección Nacional de la Propiedad Industrial – URUGUAY**(12) Invención****(11) UY a/040603**

- (51) Clasificación Internacional:** A 61K 31/4196(2006.01), A 61K 47/34(2017.01), A 61P 35/00(2006.01)// A 61P 35/00
- (22) Fecha de presentación:** 11/01/2024
- (30) Datos de prioridad:** 63/480,190 17/01/2023 US
- (71) Solicitante:** LABORATORIOS FARMACEUTICOS ROVI, S.A. [ES]
- (72) Inventor:** Guillermo FRANCO RODRIGUEZ [ES]; Ibon GUTIERRO ADURIZ [ES]
- (74)**
- (54) Título:** COMPOSICIONES Y ESQUEMAS DE DOSIFICACIÓN DE INHIBIDORES DE AROMATASA MEJORADOS
- (57) Resumen:** Se proporcionan composiciones y esquemas de dosificación mejorados para la administración intramuscular de composiciones que contienen inhibidores de aromatasa tales como el letrozol para su uso en el tratamiento de enfermedades, afecciones o trastornos sensibles al letrozol. En los esquemas de dosificación, se administra una primera dosis de composición inyectable de acción prolongada, y después de un período de retardo, se administra una segunda dosis de composición inyectable de acción prolongada, lo que proporciona períodos de dosificación solapados y mejora la supresión de estrógenos

(19) Dirección Nacional de la Propiedad Industrial – URUGUAY**(12) Invención****(11) UY a/040604**

- (51) **Clasificación Internacional:** A 01N 25/02(2006.01), A 01N 57/20(2006.01), A 01N 25/30(2006.01), A 01N 25/22(2006.01)
- (22) **Fecha de presentación:** 12/01/2024
- (30) **Datos de prioridad:** P.443510 17/01/2023 PL
- (71) **Solicitante:** SN BIOTECH TECHNOLOGIES SPÓLKA Z OGRANICZONA ODPOWIEDZIALNOSCIA SPÓLKA KOMANDYTOWA [PL]; WOZNICA ZENON CHEMINI [PL] y SZEWCZYK ROMAN ZAKLAD PRODUKCYJNOHANDLOWY "AGROMIX", FIRMA PRODUKCYJNO HANDLOWO USLUGOWA "AGROMIX" [PL]
- (72) **Inventor:** WOZNICA ZENON [PL]
- (74)
- (54) **Título:** COMPOSICIÓN ADYUVANTE, EN PARTICULAR PARA AGROQUÍMICOS, PROCEDIMIENTO PARA SU FABRICACIÓN Y USO

- (57) **Resumen:** El objeto de la invención es una composición adyuvante, en particular para la activación de productos agroquímicos, que comprende agua, sulfato de amonio, goma guar de hidroxipropilo, al menos un tensioactivo, un agente antiespumante de silicona, caracterizada porque contiene alcohol oleílico, y el tensioactivo se selecciona del grupo que consiste en al menos un alcohol graso alcoxilado, alquilpoliglucósido, monolaurato de sorbitán polietoxilado y su combinación. El objeto de la invención también es un procedimiento de preparación de una composición adyuvante. Otro objeto de la invención es el uso de una composición adyuvante para preparar una mezcla con sustancias agroquímicamente activas.

(19) Dirección Nacional de la Propiedad Industrial – URUGUAY**(12) Invención****(11) UY a/040609**

- (51) **Clasificación Internacional:** A 01N 43/38(2006.01), A 01N 43/54(2006.01), A 01P 3/00(2006.01), C 07D 209/48(2006.01), C 07D 239/52(2006.01)// A 01P 3/00
- (22) **Fecha de presentación:** 19/01/2024
- (30) **Datos de prioridad:** 202311003844 19/01/2023 IN
- (71) **Solicitante:** Adama Makhteshim Ltd. [IL]
- (72) **Inventor:** Yadagani VENKATESWARARAO [IN]; Arunagirinathan Manickam ADHIMOOLAM [IN]
- (74)
- (54) **Título:** FORMULACIÓN DE MEZCLA FUNGICIDA ACUOSA CON ACTIVIDADES MEJORADAS
- (57) **Resumen:** La presente invención proporciona una formulación de mezcla fungicida acuosa estable y eficaz que comprende un fungicida de ftalimida y un fungicida de estrobilurina, y métodos para controlar o prevenir enfermedades fúngicas en plantas de cultivo. La presente invención también proporciona una formulación de mezcla fungicida acuosa eficaz para mejorar las actividades del fungicida de ftalimida así como del fungicida de estrobilurina aumentando las solubilidades en agua de los ingredientes activos en dicha formulación, lo que resulta en mejorar también el modo de acción de contacto de la ftalimida y en el aumento de la actividad sistémica de la estrobilurina.

(19) Dirección Nacional de la Propiedad Industrial – URUGUAY

(12) Invención

(11) UY a/040610

- (51) **Clasificación Internacional:** C 07D 498/12(2006.01), C 07D 211/08(2006.01), C 07D 213/75(2006.01), A 61K 31/4353(2006.01), A 61K 31/519(2006.01), A 61P 35/00(2006.01)// A 61P 35/00
- (22) **Fecha de presentación:** 19/01/2024
- (30) **Datos de prioridad:** PCT/CN2023/073384 20/01/2023 CN; PCT/CN2023/096044 24/05/2023 CN; PCT/CN2023/119748 19/09/2023 CN y PCT/CN2023/140730 21/12/2023 CN
- (71) **Solicitante:** Insilico Medicine IP Limited [HK]
- (72) **Inventor:** Xiao Ding [CN]; Feng Ren [CN]; Wei ZHU [CN]; Feng GAO [CN]; Min ZHENG [CN]; Xiaoyu DING [CN]
- (74)
- (54) **Título:** INHIBIDORES DE KIF18A Y USOS DE LOS MISMOS

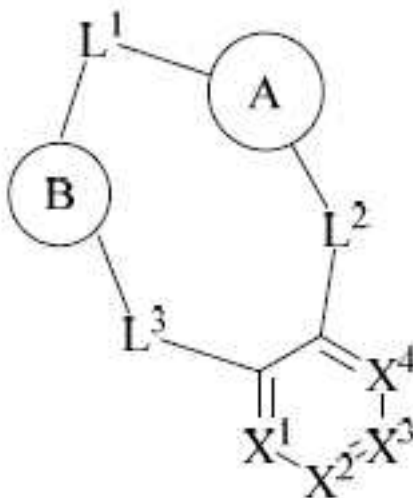

Fórmula (I)

- (57) **Resumen:** En la presente se describen inhibidores de KIF18A y composiciones farmacéuticas que comprenden estos inhibidores. Los compuestos y composiciones de la presente son útiles para el tratamiento de una enfermedad o trastorno asociado con KIF18A.

(19) Dirección Nacional de la Propiedad Industrial – URUGUAY**(12) Invención****(11) UY a/040621**

- (51) Clasificación Internacional:** A 01H 1/00(2006.01), C 12N 15/90(2006.01)
- (22) Fecha de presentación:** 26/01/2024
- (30) Datos de prioridad:** 63/441,592 27/01/2023 US
- (71) Solicitante:** THE BOARD OF TRUSTEES OF THE UNIVERSITY OF ARKANSAS [US]
- (72) Inventor:** Peter James ICALIA GANN [PH]; Vibha SRIVASTAVA [US]
- (74)**
- (54) Título:** ARROZ MODIFICADO GENÉTICAMENTE CON EXPRESIÓN REDUCIDA DE LA PIROFOSFATASA PROTÓNICA VACUOLAR 5 (VPP5)
- (57) Resumen:** Se divulga una semilla de *Oryza sativa* modificada genéticamente. La semilla está modificada genéticamente para que la expresión de ARN o la expresión de la proteína de la pirofosfatasa protónica vacuolar 5 (VPP5) en la semilla en desarrollo se reduzca al menos en un 50% en comparación con una semilla de control no modificada genéticamente. También se divulga un método de regulación a la baja de VPP5 en un cultivo tisular de células vegetales regenerables o protoplastos.

(19) Dirección Nacional de la Propiedad Industrial – URUGUAY

(12) Invención

(11) UY a/040623

- (51) **Clasificación Internacional:** C 07D 401/12(2006.01), C 07D 401/04(2006.01), C 07D 241/24(2006.01), C 07D 239/28(2006.01), C 07D 401/14(2006.01), C 07D 213/02(2006.01), C 07D 413/12(2006.01), C 07D 403/12(2006.01), C 07D 237/24(2006.01), A 61K 31/553(2006.01), A 61K 31/55(2006.01), A 61K 31/505(2006.01), A 61K 31/50(2006.01), A 61K 31/497(2006.01), A 61K 31/44(2006.01), A 61K 31/4965(2006.01), A 61P 25/00(2006.01), A 61P 25/02(2006.01)// A 61P 25/00, 25/02
- (22) **Fecha de presentación:** 29/01/2024
- (30) **Datos de prioridad:** 63/482235 30/01/2023 US
- (71) **Solicitante:** EUROFARMA LABORATÓRIOS S.A. [BR] y UNIVERSIDADE FEDERAL DO RIO DE JANEIRO – UFRJ [BR]
- (72) **Inventor:** GABRIELA BARREIRO [BR]; DANILO PEREIRA DE SANT'ANA [BR]; LUIS EDUARDO REINA GAMBA [CO]; JÚLIA LAMMOGLIA MONTEIRO [BR]; ELIEZER JESUS DE LACERDA BARREIRO [BR]; LÍDIA MOREIRA LIMA [BR]; CARLOS ALBERTO MANSSOUR FRAGA [BR]
- (74)
- (54) **Título:** HIDRAZIDAS BLOQUEADORAS DE NAV 1.7 Y/O NAV 1.8, SUS PROCESOS DE OBTENCIÓN, COMPOSICIONES, USOS,...

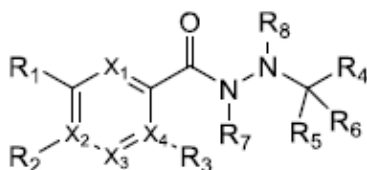

Fórmula (I)

- (57) **Resumen:** HIDRAZIDAS BLOQUEADORAS DE NAV 1.7 Y/O NAV 1.8, SUS PROCESOS DE OBTENCIÓN, COMPOSICIONES, USOS, MÉTODOS DE TRATAMIENTO DE LOS MISMOS Y KITS: La presente invención se refiere a hidrazidas bloqueadoras de Nav 1.7 y/o Nav 1.8. Más específicamente, la presente invención relata hidrazidas que comprenden la fórmula (I), en que los sustituyentes R1 a R8 son seleccionados independientemente de los grupos definidos en la memoria descriptiva, así como sus procesos de obtención, sus composiciones que comprenden al menos uno de los mismos compuestos, sus usos, sus métodos de tratamiento para tratar o prevenir patologías relacionadas al dolor y kits. La presente invención pertenece a los campos de la química medicinal, síntesis orgánica, al igual que al tratamiento de enfermedades relacionadas al dolor.

(19) Dirección Nacional de la Propiedad Industrial – URUGUAY

(12) Invención

(11) UY a/040625

- (51) **Clasificación Internacional:** C 07D 241/24(2006.01), C 07D 401/12(2006.01), A 61K 31/497(2006.01), A 61K 31/4965(2006.01), A 61P 25/02(2006.01), A 61P 25/00(2006.01)// A 61P 25/00, 25/02
- (22) **Fecha de presentación:** 30/01/2024
- (30) **Datos de prioridad:** 63/482211 30/01/2023 US
- (71) **Solicitante:** UNIVERSIDADE FEDERAL DO RIO DE JANEIRO – UFRJ [BR] y EUROFARMA LABORATÓRIOS S.A. [BR]
- (72) **Inventor:** GABRIELA BARREIRO [BR]; DANILO PEREIRA DE SANT'ANA [BR]; LUIS EDUARDO REINA GAMBA [CO]; JÚLIA LAMMOGLIA MONTEIRO [BR]; ELIEZER JESUS DE LACERDA BARREIRO [BR]; LÍDIA MOREIRA LIMA [BR]; CARLOS ALBERTO MANSSOUR FRAGA [BR]
- (74)
- (54) **Título:** COMPUESTOS FENÓLICOS BLOQUEADORES DE Nav 1.7 Y/O Nav 1.8, SUS PROCESOS DE OBTENCIÓN...

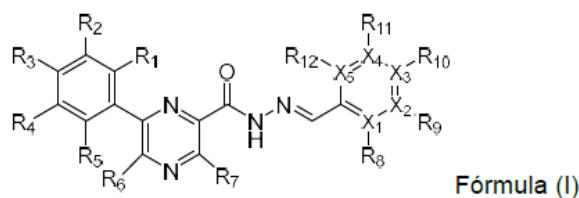

- (57) **Resumen:** COMPUESTOS FENÓLICOS BLOQUEADORES DE Nav 1.7 Y/O Nav 1.8, SUS PROCESOS DE OBTENCIÓN, SUS COMPOSICIONES, SUS USOS, LOS MÉTODOS DE TRATAMIENTO DE LOS MISMOS Y SUS KITS: La presente invención se refiere a compuestos fenólicos bloqueadores de Nav 1.7 y/o Nav 1.8. Más específicamente, la presente invención describe fenoles que comprenden la Fórmula (I), en la cual los sustituyentes R1 a R12 son seleccionados independientemente de los grupos definidos en la memoria descriptiva, así como sus procesos de obtención, composiciones que comprenden al menos uno de los mismos compuestos, usos, métodos de tratamiento para tratar o prevenir patologías relacionadas al dolor y kits. La presente invención pertenece a los campos de la química medicinal, síntesis orgánica, así como en el tratamiento de enfermedades relacionadas con el dolor.

(19) Dirección Nacional de la Propiedad Industrial – URUGUAY

(12) Invención

(11) UY a/040627

- (51) **Clasificación Internacional:** C 07D 405/14(2006.01), C 07D 413/14(2006.01), C 07D 401/04(2006.01), C 07D 401/14(2006.01), A 61K 31/422(2006.01), A 61K 31/497(2006.01), A 61K 31/421(2006.01), A 61P 25/00(2006.01), A 61P 25/02(2006.01)// A 61P 25/02
- (22) **Fecha de presentación:** 30/01/2024
- (30) **Datos de prioridad:** 63/482209 30/01/2023 US
- (71) **Solicitante:** UNIVERSIDADE FEDERAL DO RIO DE JANEIRO – UFRJ [BR] y EUROFARMA LABORATÓRIOS S.A. [BR]
- (72) **Inventor:** GABRIELA BARREIRO [BR]; DANILO PEREIRA DE SANT'ANA [BR]; CARLOS ALBERTO MANSSOUR FRAGA [BR]; LUIS EDUARDO REINA GAMBA [BR]; LÍDIA MOREIRA LIMA [BR]; JÚLIA LAMMOGLIA MONTEIRO [BR]; ELIEZER JESUS DE LACERDA BARREIRO [BR]
- (74)
- (54) **Título:** COMPUESTOS ARILPIRIDINAS BLOQUEADORES DE NAV 1.7 Y/O NAV 1.8, SUS PROCESOS DE OBTENCIÓN...

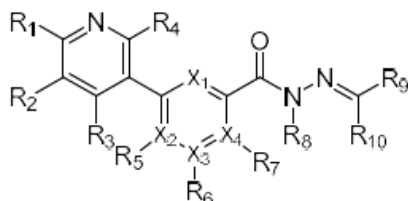

Fórmula (I)

- (57) **Resumen:** COMPUESTOS ARILPIRIDINAS BLOQUEADORES DE NAV 1.7 Y/O NAV 1.8, SUS PROCESOS DE OBTENCIÓN, COMPOSICIONES, USOS, MÉTODOS DE TRATAMIENTO DE LOS MISMOS Y KITS: La presente invención se refiere a compuestos de aril piridina que bloquean Nav 1.7 y/o Nav 1.8. Más concretamente, la presente invención se refiere a aril piridinas que comprenden Fórmula (I), en las que los sustituyentes R1 a R10 se seleccionan independientemente de los grupos definidos en la memoria descriptiva, así como a procedimientos para su obtención, composiciones que comprenden al menos uno de estos compuestos, usos, métodos de tratamiento para tratar o prevenir patologías relacionadas con el dolor y kits. La presente invención se encuentra en los campos de la química médica, la síntesis orgánica, así como en el tratamiento de enfermedades relacionadas con el dolor.

(19) Dirección Nacional de la Propiedad Industrial – URUGUAY

(12) Invención

(11) UY a/040629

- (51) **Clasificación Internacional:** C 07D 403/12(2006.01), C 07D 401/14(2006.01), C 07D 401/12(2006.01), C 07D 401/04(2006.01), C 07D 241/24(2006.01), C 07D 498/04(2006.01), C 07D 417/14(2006.01), C 07D 417/04(2006.01), A 61K 31/506(2006.01), A 61K 31/501(2006.01), A 61K 31/497(2006.01), A 61K 31/4965(2006.01), A 61K 31/44(2006.01), A 61K 31/444(2006.01), A 61P 25/00(2006.01), A 61P 25/02(2006.01)// A 61P 25/00, 25/02
- (22) **Fecha de presentación:** 30/01/2024
- (30) **Datos de prioridad:** 63/482226 30/01/2023 US
- (71) **Solicitante:** UNIVERSIDADE FEDERAL DO RIO DE JANEIRO – UFRJ [BR] y EUROFARMA LABORATÓRIOS S.A. [BR]
- (72) **Inventor:** GABRIELA BARREIRO [BR]; DANILO PEREIRA DE SANT'ANA [BR]; CARLOS ALBERTO MANSSOUR FRAGA [BR]; LUIS EDUARDO REINA GAMBA [BR]; LÍDIA MOREIRA LIMA [BR]; JÚLIA LAMMOGLIA MONTEIRO [BR]; ELIEZER JESUS DE LACERDA BARREIRO [BR]
- (74)
- (54) **Título:** AMIDAS BLOQUEADORAS DE NAV 1.7 Y/O NAV 1.8, SUS PROCESOS DE OBTENCIÓN, COMPOSICIONES, USOS....

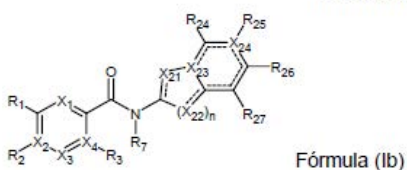
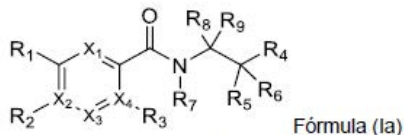

- (57) **Resumen:** AMIDAS BLOQUEADORAS DE NAV 1.7 Y/O NAV 1.8, SUS PROCESOS DE OBTENCIÓN, COMPOSICIONES, USOS, MÉTODOS DE TRATAMIENTO DE LOS MISMOS Y KITS: La presente invención se refiere a amidas de bloqueo de Nav 1.7 y/o Nav 1.8. Más concretamente, la presente invención se refiere a amidas que comprenden Fórmula (I), en las que los sustituyentes R1 a R27 se seleccionan independientemente de los grupos definidos en la memoria descriptiva, así como a procedimientos para su obtención, composiciones que comprenden al menos uno de estos compuestos, usos, métodos de tratamiento para tratar o prevenir patologías relacionadas con el dolor y kits. La presente invención se encuentra en los campos de la química médica, la síntesis orgánica, así como en el tratamiento de enfermedades relacionadas con el dolor.

(19) Dirección Nacional de la Propiedad Industrial – URUGUAY**(12) Invención****(11) UY a/040633**

- (51) Clasificación Internacional:** C 07D 413/14(2006.01), C 07H 7/04(2006.01), A 61K 31/70(2006.01), A 61K 31/497(2006.01), A 61K 31/4245(2006.01), A 61K 31/7034(2006.01), A 61P 13/12(2006.01)// A 61P 13/12
- (22) Fecha de presentación:** 07/02/2024
- (30) Datos de prioridad:** 63/483,831 08/02/2023 US; 63/536,599 05/09/2023 US; 63/546,955 02/11/2023 US y 63/601,540 21/11/2023 US
- (71) Solicitante:** AstraZeneca AB [SE]
- (72) Inventor:** Anne-Kristina MERCIER [SE]; Mikael Sunnåker [SE]; Peter GREASLEY [SE]; Philip AMBERY [GB]
- (74)**
- (54) Título:** COMBINACIÓN DE ZIBOTENTÁN Y DAPAGLIFLOZINA PARA EL TRATAMIENTO DE LA ENFERMEDAD RENAL CRÓNICA CON PR
- (57) Resumen:** Se describen métodos para tratar la enfermedad renal crónica con proteinuria alta y/o al menos una enfermedad, trastorno o afección asociado con la misma en pacientes mediante el uso de una combinación de dosis fija de zibotentán y dapagliflozina.

(19) Dirección Nacional de la Propiedad Industrial – URUGUAY**(12) Invención****(11) UY a/040759**

- (51) **Clasificación Internacional:** F 01C 21/00(2006.01), F 01C 1/00(2006.01)
 (22) **Fecha de presentación:** 30/05/2024
 (30) **Datos de prioridad:**
 (71) **Solicitante:** LUIS PAGLIARI [IT]
 (72) **Inventor:** Luis Pagliari [IT]
 (74)
 (54) **Título:** Motor circular de combustión interna

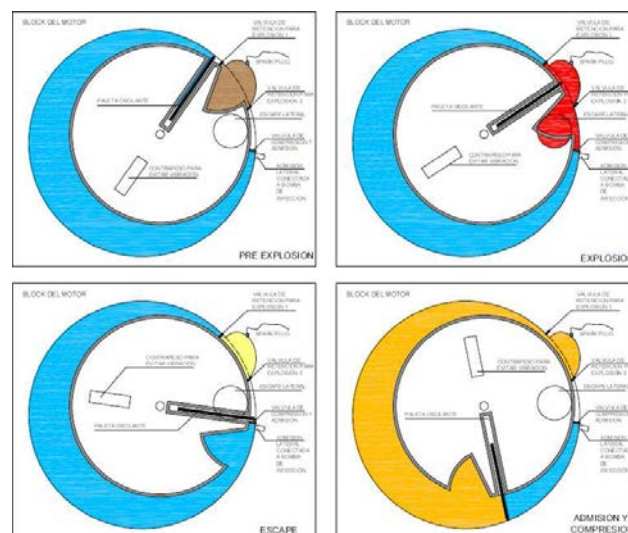

- (57) **Resumen:** El motor tiene una menor cantidad de piezas que un motor de 4 tiempos. Ventaja de la fuerza va directamente al eje giratorio, y no hay que transformar un movimiento lineal (el sube y baja de los pistones) en un movimiento giratorio. Este motor ya es giratorio de por si. La cantidad de válvulas es muy pequeña y de muy poco movimiento. El mecanismo en si es muy simple, y consideramos que la relación peso/potencia es de muy buena calidad.

(19) Dirección Nacional de la Propiedad Industrial – URUGUAY**(12) Invención****(11) UY a/040808**

- (51) Clasificación Internacional:** A 01H 5/00(2018.01), A 01H 5/10(2018.01), C 12N 15/11(2006.01), C 12N 5/10(2006.01)
- (22) Fecha de presentación:** 19/01/2018
- (30) Datos de prioridad:** 62/448,019 19/01/2017 US y 37573 19/01/2018 UY
- (71) Solicitante:** MONSANTO TECHNOLOGY LLC [US]
- (72) Inventor:** DAVIES, Ian W. [US]; SHARIFF, Aabid [US]
- (74)**
- (54) Título:** UNA MOLÉCULA DE ADN RECOMBINANTE, CÉLULA VEGETAL TRANSGÉNICA Y PLANTAS QUE LA CONTIENEN Y MÉTODOS RE
- (57) Resumen:** La invención proporciona moléculas y construcciones de ADN recombinante, así como sus secuencias de nucleótidos, útiles para modular la expresión génica en plantas. La invención también proporciona plantas, células de plantas, partes de plantas y semillas transgénicas que comprenden las moléculas de ADN recombinante unidas operativamente a moléculas de ADN transcribibles heterólogas, así como sus métodos de uso.

(19) Dirección Nacional de la Propiedad Industrial – URUGUAY**(12) Invención****(11) UY a/040809**

- (51) **Clasificación Internacional:** A 01H 5/00(2018.01), A 01H 5/10(2018.01), C 12N 15/11(2006.01), C 12N 5/10(2006.01)
- (22) **Fecha de presentación:** 19/01/2018
- (30) **Datos de prioridad:** 62/448,019 19/01/2017 US y 37573 19/01/2018 UY
- (71) **Solicitante:** MONSANTO TECHNOLOGY LLC [US]
- (72) **Inventor:** DAVIES, Ian W. [US]; SHARIFF, Aabid [US]
- (74)
- (54) **Título:** UNA MOLÉCULA DE ADN RECOMBINANTE, CÉLULA VEGETAL TRANSGÉNICA Y PLANTAS QUE LA CONTIENEN Y MÉTODOS RE
- (57) **Resumen:** La invención proporciona moléculas y construcciones de ADN recombinante, así como sus secuencias de nucleótidos, útiles para modular la expresión génica en plantas. La invención también proporciona plantas, células de plantas, partes de plantas y semillas transgénicas que comprenden las moléculas de ADN recombinante unidas operativamente a moléculas de ADN transcribibles heterólogas, así como sus métodos de uso.

(19) Dirección Nacional de la Propiedad Industrial – URUGUAY**(12) Invención****(11) UY a/040810**

- (51) Clasificación Internacional:** A 01H 5/00(2018.01), A 01H 5/10(2018.01), C 12N 15/11(2006.01), C 12N 5/10(2006.01)
- (22) Fecha de presentación:** 19/01/2018
- (30) Datos de prioridad:** 62/448,019 19/01/2017 US y 37573 19/01/2018 UY
- (71) Solicitante:** MONSANTO TECHNOLOGY LLC [US]
- (72) Inventor:** DAVIES, Ian W. [US]; SHARIFF, Aabid [US]
- (74)**
- (54) Título:** UNA MOLÉCULA DE ADN RECOMBINANTE, CÉLULA VEGETAL TRANSGÉNICA Y PLANTAS QUE LA CONTIENEN Y MÉTODOS RE
- (57) Resumen:** La invención proporciona moléculas y construcciones de ADN recombinante, así como sus secuencias de nucleótidos, útiles para modular la expresión génica en plantas. La invención también proporciona plantas, células de plantas, partes de plantas y semillas transgénicas que comprenden las moléculas de ADN recombinante unidas operativamente a moléculas de ADN transcribibles heterólogas, así como sus métodos de uso.

(19) Dirección Nacional de la Propiedad Industrial – URUGUAY**(12) Invención****(11) UY a/040811**

- (51) Clasificación Internacional:** A 01H 5/00(2018.01), A 01H 5/10(2018.01), C 12N 15/11(2006.01), C 12N 5/10(2006.01)
- (22) Fecha de presentación:** 19/01/2018
- (30) Datos de prioridad:** 62/448,019 19/01/2017 US y 37573 19/01/2018 UY
- (71) Solicitante:** MONSANTO TECHNOLOGY LLC [US]
- (72) Inventor:** DAVIES, Ian W. [US]; SHARIFF, Aabid [US]
- (74)**
- (54) Título:** UNA MOLÉCULA DE ADN RECOMBINANTE, CÉLULA VEGETAL TRANSGÉNICA Y PLANTAS QUE LA CONTIENEN Y MÉTODOS RE
- (57) Resumen:** La invención proporciona moléculas y construcciones de ADN recombinante, así como sus secuencias de nucleótidos, útiles para modular la expresión génica en plantas. La invención también proporciona plantas, células de plantas, partes de plantas y semillas transgénicas que comprenden las moléculas de ADN recombinante unidas operativamente a moléculas de ADN transcribibles heterólogas, así como sus métodos de uso.

(19) Dirección Nacional de la Propiedad Industrial – URUGUAY**(12) Invención****(11) UY a/040812**

- (51) **Clasificación Internacional:** A 01H 5/00(2018.01), A 01H 5/10(2018.01), C 12N 15/11(2006.01), C 12N 5/10(2006.01)
- (22) **Fecha de presentación:** 19/01/2018
- (30) **Datos de prioridad:** 62/448,019 19/01/2017 US y 37573 19/01/2018 UY
- (71) **Solicitante:** MONSANTO TECHNOLOGY LLC [US]
- (72) **Inventor:** DAVIES, Ian W. [US]; SHARIFF, Aabid [US]
- (74)
- (54) **Título:** UNA MOLÉCULA DE ADN RECOMBINANTE, CÉLULA VEGETAL TRANSGÉNICA Y PLANTAS QUE LA CONTIENEN Y MÉTODOS RE
- (57) **Resumen:** La invención proporciona moléculas y construcciones de ADN recombinante, así como sus secuencias de nucleótidos, útiles para modular la expresión génica en plantas. La invención también proporciona plantas, células de plantas, partes de plantas y semillas transgénicas que comprenden las moléculas de ADN recombinante unidas operativamente a moléculas de ADN transcribibles heterólogas, así como sus métodos de uso.

(19) Dirección Nacional de la Propiedad Industrial – URUGUAY**(12) Invención****(11) UY a/040835**

- (51) **Clasificación Internacional:** A 01N 43/653(2006.01), A 01N 43/713(2006.01), A 01N 43/824(2006.01), A 01N 43/832(2006.01), C 07D 249/14(2006.01), C 07D 257/06(2006.01), C 07D 271/08(2006.01), C 07D 271/113(2006.01)
- (22) **Fecha de presentación:** 04/05/2018
- (30) **Datos de prioridad:** 17169505.9 04/05/2017 EP y 37723 04/05/2018 UY
- (71) **Solicitante:** Bayer Cropscience Aktiengesellschaft [DE]
- (72) **Inventor:** AHRENS, DR. HARTMUT [DE]; WALDRAFF, DR. CHRISTIAN [DE]; MACHETTIRA, DR. ANU BHEEMAIHAH [IN]; TIEBES, DR. JÖRG [DE]; ROSINGER, DR. CHRISTOPHER HUGH [GB]; DIETRICH, DR. HANSJÖRG [DE]; GATZWEILER, DR. ELMAR [DE]
- (74)
- (54) **Título:** 4-DIFLUOROMETILBENZOILAMIDAS DE ACCIÓN HERBICIDA

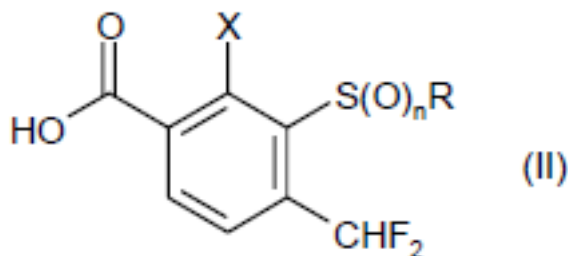

- (57) **Resumen:** Se describen benzoilamidas de la fórmula general (I) como herbicidas. En esta fórmula (I), X, R y Ra representan radicales tales como alquilo, cicloalquilo y halógeno. Q representa un heterociclo de cinco miembros.

SOLICITUDES DE DISEÑOS INDUSTRIALES

(19) Dirección Nacional de la Propiedad Industrial – URUGUAY

(12) Diseño Industrial

(11) UY s/005237

- (51) **Clasificación Internacional:** 12-08
(22) **Fecha de presentación:** 05/06/2024
(30) **Datos de prioridad:** 2023307998502 05/12/2023 CN
(71) **Solicitante:** CHERY AUTOMOBILE CO., LTD [CN]
(72) **Inventor:** GAO, Xinhua [CN]
(74)
(54) **Título:** MODELO INDUSTRIAL DE AUTOMÓVIL



Figura 6



Figura 7

- (57) **Resumen:** La presente invención se refiere a un Modelo Industrial de Automóvil, totalmente diferente de los conocidos, caracterizándose por su forma especial y ornato que le proporcionan un aspecto peculiar y propio.

SOLICITUDES DE MODELOS DE UTILIDAD

(19) Dirección Nacional de la Propiedad Industrial – URUGUAY

(12) Modelo de Utilidad

(11) UY u/004905

- (51) **Clasificación Internacional:** G 01F 23/28(2006.01), F 17C 1/00(2006.01)
- (22) **Fecha de presentación:** 24/06/2024
- (30) **Datos de prioridad:**
- (71) **Solicitante:** GRODZICKI SAPIRAS, NELSON [AR]
- (72) **Inventor:** GRODZICKI SAPIRAS, NELSON [AR]
- (74)
- (54) **Título:** CONTENEDOR DE GAS QUE INCLUYE DISPOSITIVO DE MEDICIÓN Y ADMINISTRACIÓN DE SU CONTENIDO, Y PROCEDIMIENTO PARA SU ADAPTACIÓN.



- (57) **Resumen:** Dispositivo de medición del contenido de gas GLP en garrafas, y los métodos de su aplicación y empleo.

(19) Dirección Nacional de la Propiedad Industrial – URUGUAY**(12) Modelo de Utilidad****(11) UY u/004906**

- (51) **Clasificación Internacional:** B 08B 1/00(2006.01), A 47G 21/18(2006.01)
(22) **Fecha de presentación:** 02/07/2024
(30) **Datos de prioridad:**
(71) **Solicitante:** Humberto Fernando Cerantonio Dos Santos [UY]
(72) **Inventor:** Humberto Fernando Cerantonio Dos Santos [UY]
(74)
(54) **Título:** LIMPIADOR DE BOMBILLAS

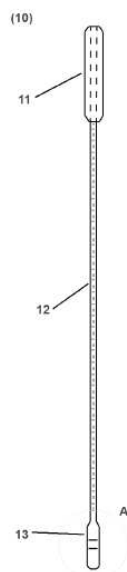
**FIGURA 1**

- (57) **Resumen:** La presente invención refiere a un limpiador de bombillas metálico, que comprende un cuerpo alargado, en forma de varilla, el cual a su vez, tiene una zona de empuñadura para manipularlo, y está rematado en el extremo opuesto por una punta de forma ondulada. La punta y el cuerpo se encuentran conformados en una única pieza por lo que se evita el riesgo de desprendimientos de componentes en el interior de las bombillas, como usualmente sucede con los cepillos de cerda.

Depósito legal 325.532
(N° 314)
Impreso en D.N.P.I.
E-mail: administracion.dnpi@miem.gub.uy
Rincón 719 Telefax 2840 1234
C.P. 11.000
Montevideo – Uruguay

Montevideo, 31 de julio de 2024



Ministerio
**de Industria,
Energía y Minería**

Dirección Nacional
de la Propiedad Industrial

