

# Boletín de la Propiedad Industrial

Nº 315

República Oriental del Uruguay

**Ministerio de Industria, Energía y Minería**  
Dirección Nacional de la Propiedad Industrial

15/08/2024



Ministerio  
**de Industria,  
Energía y Minería**

Dirección Nacional  
**de la Propiedad Industrial**

*República Oriental del Uruguay*



Ministerio  
**de Industria,  
Energía y Minería**

*Dirección Nacional de la  
Propiedad Industrial*

**BOLETÍN**

**DE LA PROPIEDAD  
INDUSTRIAL**

**ISSN 2301 – 1777**  
**Impreso en D.N.P.I.**  
**Permiso N° 2160 (Biblioteca Nacional)**  
**URUGUAY**

***REPÚBLICA ORIENTAL DEL URUGUAY***



**MINISTERIO DE INDUSTRIA, ENERGÍA Y MINERÍA**

**DIRECCIÓN NACIONAL DE LA PROPIEDAD INDUSTRIAL**

**ING. MAG. ELISA FACIO**  
MINISTRO DE INDUSTRIA, ENERGÍA Y MINERÍA

**SR. WALTER VERRI**  
SUBSECRETARIO  
MINISTERIO DE INDUSTRIA, ENERGÍA Y MINERÍA

**DRA. NATALIA JUL**  
DIRECTORA GENERAL DE SECRETARÍA  
MINISTERIO DE INDUSTRIA, ENERGÍA Y MINERÍA

**DR. MAG. SANTIAGO MARTÍNEZ MORALES**  
DIRECTOR TÉCNICO DE LA PROPIEDAD INDUSTRIAL  
MINISTERIO DE INDUSTRIA, ENERGÍA Y MINERÍA

## ***SOLICITUDES DE MARCAS Y OTROS SIGNOS***

### ***Marcas Solicitadas***

El procedimiento utilizado no permite en todos los casos reproducir con exactitud los distintos matices de los colores.

Para oír los audios de las Marcas Sonoras que se publiquen en el presente Boletín debe ingresar por el siguiente link

<https://www.gub.uy/ministerio-industria-energia-mineria/comunicacion/publicaciones/repositorio-marcas-sonoras>

(210) **556478** (540)  
(730) **Gabriel Rodrigo**; UY  
(220) 15/11/2023  
(511) **41 (S/D)**  
(740)

## HACELO KUMBIA

---

(210) **562859** (540)  
(730) **PIEDRABUENA MARTINEZ BRAIAN**  
**UNIPERSONAL**; UY  
(220) 21/05/2024  
(511) **32 (S/D) y 35 (S/D)**  
(740)

## BABUSHKA

---

(210) **563327** (540)  
(730) **SODRE**; UY  
(220) 03/06/2024  
(511) **41**  
(740)

(210) **563328** (540)  
(730) **SODRE**; UY  
(220) 03/06/2024  
(511) **41**  
(740)

**N** Auditorio  
Nelly Goitño

(210) **563329** (540)  
(730) **SODRE**; UY  
(220) 03/06/2024  
(511) **41**  
(740)

**V** Auditorio  
Vaz Ferreira

(210) **563414** (540)  
(730) **Leticia Freire y María Cristina Di  
Martino**; AR  
(220) 05/06/2024  
(511) **41 (S/D)**  
(740)

**Sanación Cósmica**

(210) **563431**  
(730) **Anton Paar GmbH; AT**  
(220) 05/06/2024  
(511) **7 (S/D), 9 (S/D), 35 (S/D) y 42 (S/D)**(740)

(540)



---

(210) **563432**  
(730) **Anton Paar GmbH; AT**  
(220) 05/06/2024  
(511) **7 (S/D), 9 (S/D), 35 (S/D) y 42 (S/D)**(740)

(540)

**ANTON PAAR**

---

(210) **563902**  
(730) **MANCRU SA; UY**  
(220) 17/06/2024  
(511) **9 (S/D) y 11**  
(740)

(540)





(210) **563910** (540)  
(730) **MARIA VICTORIA ROSA ANTUNEZ;**  
UY  
(220) 18/06/2024  
(511) **30**  
(740)



(210) **564245** (540)  
(730) **Jacqueline Silvera Viera;** UY  
(220) 25/06/2024  
(511) **41 (S/D)**  
(740)



(210) **564372** (540)  
(730) **LIMA & PERGHER INDUSTRIA E**  
**COMERCIO S/A;** BR  
(220) 28/06/2024  
(511) **8 (S/D)**  
(740)

**BLUSHAVE**

(210) **564405** (540)

(730) **Mario Adrián OBELAR; Álvaro González Rodríguez; Malena Carolina RENDO ECHAGÜE y Katerin Noelia ALTALLETTE CESARO; UY**

(220) 28/06/2024

(511) **41**

(740)

(591) verde y blanco



---

(210) **564412** (540)

(730) **Jazz Pharmaceuticals Ireland Limited; IE**

(220) 28/06/2024

(511) **5 (S/D)**

(740)

(300) 98544488 10/05/2024 US

(591) 0



---

(210) **564564** (540)

(730) **GONZALEZ RODRIGUEZ MARIS YOLANDA UNIPERSONAL; UY**

(220) 04/07/2024

(511) **18**

(740)

(591) blanco y negro



(210) **564602** (540)  
(730) **GIOVANA JAIMES DA SILVA**  
**UNIPERSONAL; UY**  
(220) 05/07/2024  
(511) **25 y 28**  
(740)  
  
(591) Rosado y negro



(210) **564618** (540)  
(730) **Rillius Holding Limited; CY**  
(220) 05/07/2024  
(511) **41**  
(740)  
  
(591) NEGRO, AMARILLO



(210) **564634** (540)  
(730) **MATTA KARAM ROBERTO SAID**  
**UNIPERSONAL; UY**  
(220) 05/07/2024  
(511) **35**  
(740)



(210) **564653** (540)

(730) **SB Advanced Systems Ltd; CY**

(220) 08/07/2024

(511) **9 (S/D), 16 (S/D), 28 (S/D), 35 (S/D), 41 (S/D) y 42 (S/D)**

(740)

(591) rojo y blanco



Superbet

---

(210) **564654** (540)

(730) **SB Advanced Systems Ltd; CY**

(220) 08/07/2024

(511) **9 (S/D), 16 (S/D), 28 (S/D), 35 (S/D), 41 (S/D) y 42 (S/D)**

(740)

(591) Rojo y Blanco

**SUPERBET**

---

(210) **564670** (540)

(730) **Pablo Duarte; UY**

(220) 09/07/2024

(511) **44 (S/D)**

(740)

**cu**dim  
Centro Único de Investigación Molecular

---

(210) **564672** (540)  
(730) **CENTRO URUGUAYO DE  
IMAGENOLOGÍA MOLECULAR  
(CUDIM); UY**  
(220) 09/07/2024  
(511) **5 (S/D)**  
(740)

## **18F-FDG CUDIM**

---

(210) **564673** (540)  
(730) **CENTRO URUGUAYO DE  
IMAGENOLOGÍA MOLECULAR  
(CUDIM); UY**  
(220) 09/07/2024  
(511) **5 (S/D)**  
(740)

## **177LU-DOTATATE CUDIM**

---

(210) **564674** (540)  
(730) **Pablo Duarte; UY**  
(220) 09/07/2024  
(511) **5 (S/D)**  
(740)

## **177Lu-PSMA CUDIM**

---

(210) **564708** (540)  
(730) **Marilia Raquel Clavijo Furtado**  
**UNIPERSONAL; UY**  
(220) 10/07/2024  
(511) **28 (S/D)**  
(740)

(591) Gama de violetas, y azules rosado, rojo,  
amarillo, verdes, marrón.



---

(210) **564722** (540)  
(730) **PERA PIROTTTO ENRIQUE MARCELO**  
**UNIPERSONAL; UY**  
(220) 10/07/2024  
(511) **44**  
(740)

(591) AZUL, DORADO, BLANCO



---

(210) **564772** (540)  
(730) **MARCENARO COSTA, LETICIA**  
**UNIPERSONAL; UY**  
(220) 11/07/2024  
(511) **24 y 25**  
(740)

**MINI ME**

---

(210) **564797** (540)

(730) **GARCIA ACOSTA, MARIO DAMIAN**  
**UNIPERSONAL; UY**

(220) 11/07/2024

(511) **30 (S/D) y 43**

(740)

(591) NEGRO, ROJO, NARANJA, BLANCO



(210) **564810** (540)

(730) **FERRARO SILVERA MARIA**  
**SHTEFANIE UNIPERSONAL; UY**

(220) 11/07/2024

(511) **36**

(740)

(591) blanco y negro



(210) **564821** (540)

(730) **Société des Produits Nestlé S.A.; CH**

(220) 12/07/2024

(511) **5 (S/D)**

(740)



(210) **564862** (540)  
(730) **Thermal Grizzly Holding GmbH; DE**  
(220) 15/07/2024  
(511) **1 (S/D) y 9 (S/D)**  
(740)  
(300) 018975308 17/01/2024 EM

## POLARTHERM

---

(210) **564889** (540)  
(730) **Waldemar Urchipía; Aldo Urchipía y Jorge  
Pereyra; UY**  
(220) 16/07/2024  
(511) **41**  
(740)

(591) Celeste, punto rojo y letras en color negro



---

(210) **564894** (540)  
(730) **Javier Gustavo Nocito Vista; UY**  
(220) 16/07/2024  
(511) **39**  
(740)





(210) **564896**  
(730) **ATMA S.A.**; UY  
(220) 16/07/2024  
(511) **20 y 21**  
(740)

(540)



(210) **564942**  
(730) **FIORENTERPRISE SAS. SOCIEDAD  
POR ACCIONES SIMPLIFICADA**; UY  
(220) 17/07/2024  
(511) **6, 7, 8, 11, 19, 20, 21 y 25**  
(740)

(540)



(210) **564944**  
(730) **HEYOU S.R.L.**; UY  
(220) 17/07/2024  
(511) **41 (S/D)**  
(740)

(540)

(591) Blanco, naranja



(210) **564954** (540)  
(730) **GRUPO FOSTER SAS; UY**  
(220) 17/07/2024  
(511) **25 y 35**  
(740)

## LEGU

---

(210) **564972** (540)  
(730) **MEDIFARMA S.A.; PE**  
(220) 17/07/2024  
(511) **3 y 5**  
(740)

(591) Celeste y amarillo



---

(210) **564991** (540)  
(730) **CCP Importaciones SAS; UY**  
(220) 19/07/2024  
(511) **7 (S/D)**  
(740)

(591) blanco negro rojo



(210) **564998** (540)  
(730) **MEDIFARMA S.A.**; PE  
(220) 19/07/2024  
(511) **5**  
(740)  
  
(591) Celeste y azul

**Clausimed**

---

(210) **565016** (540)  
(730) **LUZ FRANQUIAS LTDA.**; BR  
(220) 19/07/2024  
(511) **9, 14 y 35**  
(740)



---

(210) **565017** (540)  
(730) **LUZ FRANQUIAS LTDA.**; BR  
(220) 19/07/2024  
(511) **9, 14 y 35**  
(740)



(210) **565018** (540)  
(730) **LUZ FRANQUIAS LTDA.;** BR  
(220) 19/07/2024  
(511) **9, 14 y 35**  
(740)

## CHILLI BEANS

---

(210) **565105** (540)  
(730) **JUAN PABLO TRUJILLO;** AR  
(220) 23/07/2024  
(511) **10**  
(740)



---

(210) **565151** (540)  
(730) **ITURRIA FIORITTI MARTINA**  
**UNIPERSONAL;** UY  
(220) 23/07/2024  
(511) **41 (S/D) y 44 (S/D)**  
(740)

## CÓNCAVA

---

(210) **565152** (540)  
(730) **RODRIGUEZ POGGI MELISA**  
**UNIPERSONAL; UY**  
(220) 23/07/2024  
(511) **30 (S/D) y 35**  
(740)  
  
(591) -



---

(210) **565153** (540)  
(730) **ITURRIA FIORITTI MARTINA**  
**UNIPERSONAL; UY**  
(220) 23/07/2024  
(511) **4 (S/D) y 35 (S/D)**  
(740)

**ÓRFICAS**

---

(210) **565169** (540)  
(730) **DE FUENTES MARENCO RODRIGO**  
**UNIPERSONAL; UY**  
(220) 24/07/2024  
(511) **25 (S/D)**  
(740)

(591) Negro y Blanco



(210) **565203** (540)  
(730) **PROFUMO GELENCSE JUAN**  
**MARCELO UNIPERSONAL; UY**  
(220) 24/07/2024  
(511) **42**  
(740)

## OPITI

---

(210) **565206** (540)  
(730) **ROUERGUE AUVERGNE GEVAUDAN**  
**TARNAIS R.A.G.T; FR**  
(220) 24/07/2024  
(511) **31 (S/D)**  
(740)

(591) verde, blanco, rojo



---

(210) **565216** (540)  
(730) **LABORATORIO TECNOLOGICO DEL**  
**URUGUAY (LATU); UY**  
(220) 25/07/2024  
(511) **36, 41 y 42**  
(740)



(210) **565220** (540)  
(730) **UP TRAVEL SAS; UY**  
(220) 25/07/2024  
(511) **39**  
(740)



---

(210) **565225** (540)  
(730) **UPL Mauritius Limited; MU**  
(220) 25/07/2024  
(511) **5 (S/D)**  
(740)

**SUSON**

---

(210) **565313** (540)  
(730) **Asperol S.A.; UY**  
(220) 29/07/2024  
(511) **12**  
(740)

(591) Negro y Amarillo



(210) **565317** (540)  
(730) **CUATRODELSUR SAS; UY**  
(220) 29/07/2024  
(511) **29 (S/D)**  
(740)

(591) Marrón, rojo y amarillo.



---

(210) **565318** (540)  
(730) **Kia Corporation; KR**  
(220) 29/07/2024  
(511) **12 (S/D)**  
(740)

**BONGO**

---

(210) **565320** (540)  
(730) **Lenovo (Singapore) Pte. Ltd.; SG**  
(220) 29/07/2024  
(511) **9 (S/D) y 42 (S/D)**  
(740)

(591) azul, violeta, verde





(210) **565321** (540)  
(730) **Neogen Food Safety Corporation; US**  
(220) 29/07/2024  
(511) **5 (S/D)**  
(740)

## PETRIFILM

---

(210) **565322** (540)  
(730) **Ferrara Candy Company; US**  
(220) 29/07/2024  
(511) **30**  
(740)

## BABY NERDS

---

(210) **565324** (540)  
(730) **Abraham Antonio Gallart De Fuentes; ES**  
(220) 29/07/2024  
(511) **41 (S/D)**  
(740)



(210) **565325**  
(730) **Google LLC**; US  
(220) 29/07/2024  
(511) **9 (S/D) y 42 (S/D)**  
(740)

(540)

(591) verde, negro, blanco



---

(210) **565326**  
(730) **Ferrara Candy Company**; US  
(220) 29/07/2024  
(511) **30**  
(740)

(540)

## GUMMY CLUSTERS

---

(210) **565328**  
(730) **Ferrara Candy Company**; US  
(220) 29/07/2024  
(511) **30**  
(740)

(540)

## NERDS ROPE

---

(210) **565329**  
(730) **Ferrara Candy Company; US**  
(220) 29/07/2024  
(511) **30**  
(740)

(540)

## **DARE TO COMBINE**

---

(210) **565330**  
(730) **Ferrara Candy Company; US**  
(220) 29/07/2024  
(511) **30**  
(740)

(540)

## **RED HOTS**

---

(210) **565331**  
(730) **Ferrara Candy Company; US**  
(220) 29/07/2024  
(511) **30**  
(740)

(540)

## **EVERLASTING GOBSTOPPER**

---

(210) **565332**  
(730) **Ferrara Candy Company; US**  
(220) 29/07/2024  
(511) **30**  
(740)

(540)

## **PIXY STIX**

---

(210) **565333**  
(730) **Ferrara Candy Company; US**  
(220) 29/07/2024  
(511) **30**  
(740)

(540)

## **THE ORIGINAL BOSTON BAKED BEANS**

---

(210) **565334**  
(730) **Ferrara Candy Company; US**  
(220) 29/07/2024  
(511) **25**  
(740)

(540)

## **NERDS**

---

(210) **565335** (540)  
(730) **Ferrara Candy Company; US**  
(220) 29/07/2024  
(511) **30**  
(740)

## **STAR BRITES**

---

(210) **565336** (540)  
(730) **Ferrara Candy Company; US**  
(220) 29/07/2024  
(511) **30**  
(740)

## **SWEET STRIPES**

---

(210) **565346** (540)  
(730) **Automobiles CITROËN; FR**  
(220) 29/07/2024  
(511) **12 (S/D)**  
(740)

## **BASALT**

---

(210) **565347**  
(730) **Antonio Puig, S.A.**; ES  
(220) 29/07/2024  
(511) **3 (S/D)**  
(740)  
(300) 4261326 05/04/2024 ES

(540)



---

(210) **565353**  
(730) **ZAZEN**; FR  
(220) 29/07/2024  
(511) **3 (S/D)**  
(740)  
(300) 24 5034057 27/02/2024 FR

(540)

## OVERVOLUME

---

(210) **565362**  
(730) **SWIMC LLC**; US  
(220) 29/07/2024  
(511) **9 (S/D) y 42 (S/D)**  
(740)

(540)

## COLLISION CORE

---

(210) **565363** (540)  
(730) **SWIMC LLC; US**  
(220) 29/07/2024  
(511) **9 (S/D) y 42 (S/D)**  
(740)



---

(210) **565368** (540)  
(730) **SIB BESAYA, S.L. UNIPERSONAL; ES**  
(220) 29/07/2024  
(511) **41 (S/D)**  
(740)

**SANTANDER**

---

(210) **565369** (540)  
(730) **WOW Tech Canada Ltd; CA**  
(220) 29/07/2024  
(511) **10**  
(740)

**WE-VIBE**

---

(210) **565370**  
(730) **JUNHAI LAI**; CN  
(220) 29/07/2024  
(511) **6 (S/D)**  
(740)

(540)



---

(210) **565371**  
(730) **ESTABLECIMIENTOS JUAN SARUBBI**  
**S.A.**; UY  
(220) 29/07/2024  
(511) **29 (S/D)**  
(740)

(540)

**DELIZIA SARUBBI**

---

(210) **565372**  
(730) **ALICORP S.A.A**; PE  
(220) 29/07/2024  
(511) **3 (S/D)**  
(740)

(540)

**PLUSESENCE**

---



(210) **565373** (540)  
(730) **Ferrara Candy Company; US**  
(220) 29/07/2024  
(511) **25**  
(740)

(591) Magenta, amarillo, cyan, verde, blanco, azul,  
violeta, negro



---

(210) **565374** (540)  
(730) **Ferrara Candy Company; US**  
(220) 29/07/2024  
(511) **30**  
(740)

(591) Amarillo, cyan, blanco, azul



---

(210) **565375** (540)  
(730) **Ferrara Candy Company; US**  
(220) 29/07/2024  
(511) **30**  
(740)

(591) Amarillo, cyan, blanco, azul



(210) **565376** (540)  
(730) **Ferrara Candy Company; US**  
(220) 29/07/2024  
(511) **30**  
(740)



---

(210) **565377** (540)  
(730) **Ferrara Candy Company; US**  
(220) 29/07/2024  
(511) **30**  
(740) 2



---

(210) **565378** (540)  
(730) **Jacobs Douwe Egberts DE GmbH; DE**  
(220) 29/07/2024  
(511) **30 (S/D)**  
(740)

(591) negro, ocre



(210) **565379** (540)  
(730) **ARIX S.P.A.**; IT  
(220) 29/07/2024  
(511) **21 (S/D) y 35 (S/D)**  
(740)

(591) rojo, blanco, celeste



---

(210) **565380** (540)  
(730) **Maria Virginia Ponce Hernandez**; UY  
(220) 29/07/2024  
(511) **35**  
(740)

**CARMELA STORE**

---

(210) **565383** (540)  
(730) **Ferrara Candy Company**; US  
(220) 30/07/2024  
(511) **30**  
(740)

(591) Rojo, amarillo, negro, naranja y blanco



(210) **565385** (540)  
(730) **Ferrara Candy Company; US**  
(220) 30/07/2024  
(511) **30**  
(740)

(591) Magenta, violeta, amarillo, naranja

The logo for 'BOTTLE CAPS' is written in a bold, yellow, sans-serif font with a thick purple outline. The text is slanted upwards to the right.

---

(210) **565387** (540)  
(730) **Ferrara Candy Company; US**  
(220) 30/07/2024  
(511) **30**  
(740)

(591) Magenta y cyan

The logo consists of the letters 'S' and 'T' in a stylized, bold font. The 'S' is magenta and the 'T' is cyan. They are positioned closely together, with the 'T' overlapping the right side of the 'S'.

---

(210) **565390** (540)  
(730) **Ferrara Candy Company; US**  
(220) 30/07/2024  
(511) **30**  
(740)

(591) Magenta, cyan, verde, amarillo, violeta y rosado



(210) **565391**  
(730) **Ferrara Candy Company; US**  
(220) 30/07/2024  
(511) **30**  
(740)

(540)



(210) **565392**  
(730) **Ferrara Candy Company; US**  
(220) 30/07/2024  
(511) **30**  
(740)

(540)

(591) Magenta, amarillo, cian, verde, blanco, azul  
y violeta



(210) **565393**  
(730) **Ferrara Candy Company; US**  
(220) 30/07/2024  
(511) **30**  
(740)

(540)

(591) Magenta, amarillo, cian, verde, blanco,  
negro, azul y violeta



(210) **565395**

(540)

(730) **Ferrara Candy Company; US**

(220) 30/07/2024

(511) **30**

(740)

(591) Magenta, amarillo, cyan, verde, blanco,  
naranja, azul, violeta y rojo

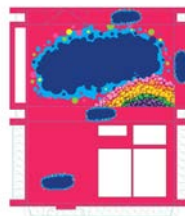

---

(210) **565397**

(540)

(730) **Ferrara Candy Company; US**

(220) 30/07/2024

(511) **30**

(740)

(591) Magenta, amarillo, cyan, verde, blanco,  
naranja, azul, violeta, rojo y negro



---

(210) **565398**

(540)

(730) **Ferrara Candy Company; US**

(220) 30/07/2024

(511) **30**

(740)

(591) Magenta, amarillo, cyan, verde, blanco, azul,  
violeta y rojo

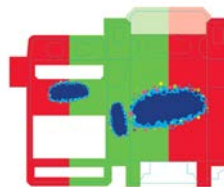

(210) **565399** (540)  
(730) **Ferrara Candy Company; US**  
(220) 30/07/2024  
(511) **30**  
(740)

(591) Magenta, amarillo, cyan, verde, blanco,  
negro, azul, violeta y rojo



---

(210) **565401** (540)  
(730) **PAULA VANESA MARTINEZ BOURIO;**  
AR  
(220) 30/07/2024  
(511) **43**  
(740)

(591) Marrón, blanco, celeste, amarillo, negro



---

(210) **565402** (540)  
(730) **Fiserv, Inc.; US**  
(220) 30/07/2024  
(511) **9, 36 y 42** (740)

**EXPRESS MOVIL**

---

(210) **565406** (540)  
(730) **Incyte Holdings Corporation**; US  
(220) 30/07/2024  
(511) **5, 16 y 44**  
(740)  
(300) 98655051 18/07/2024 US

The logo for Niktimvo features a stylized circular icon to the left of the brand name "Niktimvo" in a bold, sans-serif font.

---

(210) **565409** (540)  
(730) **AN FU CE LINK LIMITED**; CN  
(220) 30/07/2024  
(511) **7 (S/D), 9 (S/D), 11 (S/D) y 21 (S/D)**  
(740)

The logo for hinen consists of the lowercase letters "hinen" in a bold, stylized, rounded sans-serif font.

---

(210) **565410** (540)  
(730) **BASF Agro B.V. Arnhem (NL),  
Zweigniederlassung Freienbach**; CH  
(220) 30/07/2024  
(511) **1 (S/D), 5 (S/D) y 31 (S/D)**  
(740)

The logo for STAMINA is the word "STAMINA" in a bold, uppercase, sans-serif font.



(210) **565412** (540)  
(730) **PIZZA PIZZA ROYALTY LIMITED**  
**PARTNERSHIP; CA**  
(220) 30/07/2024  
(511) **30 (S/D)**  
(740)

## LA PIZZA LIGERA

---

(210) **565416** (540)  
(730) **FORTYLEX S.A.; UY**  
(220) 30/07/2024  
(511) **3**  
(740)

(591) -



---

(210) **565423** (540)  
(730) **COMPAÑIA CIBELES S.A.; UY**  
(220) 30/07/2024  
(511) **5 (S/D)**  
(740)

## ACIGIB

---

(210) **565424** (540)  
(730) **DINNA INDÚSTRIA, COMÉRCIO E  
SERVIÇOS LTDA. EN RECUPERAÇÃO  
JUDICIAL; BR**  
(220) 30/07/2024  
(511) **13**  
(740)

**DINNAPRON**

---

(210) **565425** (540)  
(730) **DINNA INDÚSTRIA COMÉRCIO E  
SERVIÇOS LTDA. EN RECUPERAÇÃO  
JUDICIAL; BR**  
(220) 30/07/2024  
(511) **13**  
(740)



---

(210) **565426** (540)  
(730) **LATICÍNIOS CATUPIRY LTDA.; BR**  
(220) 30/07/2024  
(511) **29 (S/D), 30 (S/D), 32 (S/D) y 35 (S/D)**  
(740)

(591) Rojo, amarillo, celeste, azul y blanco.



(210) **565427** (540)  
(730) **DINNA INDÚSTRIA COMÉRCIO E  
SERVIÇOS LTDA. EN RECUPERAÇÃO  
JUDICIAL; BR**  
(220) 30/07/2024  
(511) **13**  
(740)

**DINNAX**

---

(210) **565428** (540)  
(730) **YAKOV S.R.L.; UY**  
(220) 30/07/2024  
(511) **35**  
(740)

**BLACK  
D.G**

---

(210) **565429** (540)  
(730) **DINNA INDÚSTRIA COMÉRCIO E  
SERVIÇOS LTDA. EN RECUPERAÇÃO  
JUDICIAL; BR**  
(220) 30/07/2024  
(511) **13**  
(740)

**DINNAPEX**

---

(210) **565430** (540)  
(730) **GUIDO MARTÍN PIÑEIRO**; AR  
(220) 30/07/2024  
(511) **30**  
(740)

**Leonidas**

---

(210) **565431** (540)  
(730) **DINNA INDÚSTRIA COMÉRCIO E  
SERVIÇOS LTDA. EN RECUPERAÇÃO  
JUDICIAL**; BR  
(220) 30/07/2024  
(511) **13**  
(740)

(591) rojo, blanco, negro

 **Dinna**

---

(210) **565432** (540)  
(730) **GUIDO MARTÍN PIÑEIRO**; AR  
(220) 30/07/2024  
(511) **30**  
(740)

**432 Hz**

---

(210) **565433** (540)  
(730) **GUIDO MARTÍN PIÑEIRO; AR**  
(220) 30/07/2024  
(511) **25**  
(740)



---

(210) **565434** (540)  
(730) **GUIDO MARTÍN PIÑEIRO; AR**  
(220) 30/07/2024  
(511) **25**  
(740)

**Amnesia**

---

(210) **565435** (540)  
(730) **GUIDO MARTÍN PIÑEIRO; AR**  
(220) 30/07/2024  
(511) **25**  
(740)

**WINNERS**

---

(210) **565436** (540)  
(730) **QUIROMAS S.A.**; UY  
(220) 30/07/2024  
(511) **18, 21 y 28**  
(740)

(591) No reivindica colores.



---

(210) **565437** (540)  
(730) **FINANCIAL DESIGN INTERNATIONAL**  
**S.A.**; AR  
(220) 30/07/2024  
(511) **35 y 36**  
(740)

(591) Pantone 2118 C, 2336 C, 426 C.



---

(210) **565438** (540)  
(730) **SUR ANDINO ARGENTINA S.A.**; AR  
(220) 30/07/2024  
(511) **33 (S/D)**  
(740)

**ALUVIA**

---

(210) **565442** (540)  
(730) **Agustina Valeria SICA QUEIROLO**; UY  
(220) 31/07/2024  
(511) **41**  
(740)

## AGUX AGUXTINA

---

(210) **565443** (540)  
(730) **Agustina Valeria SICA QUEIROLO**; UY  
(220) 31/07/2024  
(511) **41**  
(740)

## EL MUNDO MÁGICO DE AGUXTINA

---

(210) **565444** (540)  
(730) **VEJA FAIR TRADE SARL**; FR  
(220) 31/07/2024  
(511) **25 (S/D)**  
(740)



(210) **565445**  
(730) **SAVENCIA SA; FR**  
(220) 31/07/2024  
(511) **29 (S/D)**  
(740)

(540)

(591) verde, blanco y marfil



---

(210) **565446**  
(730) **SAVENCIA SA; FR**  
(220) 31/07/2024  
(511) **29 (S/D)**  
(740)

(540)

(591) rojo, gris

**Saint  
Agur**

---

(210) **565447**  
(730) **TRANSPORTES NORDICA SAS; UY**  
(220) 31/07/2024  
(511) **37, 39 y 44**  
(740)

(540)

(591) Pantones 151-7 C y Black C

**Nórdica**

---



(210) **565448** (540)  
(730) **BANDIDO COSMETICS IÇ VE DIS  
TICARET LIMITED SIRKETI; TR**  
(220) 31/07/2024  
(511) **3 (S/D)**  
(740)  
  
(591) 0

**BANDIDO**



---

(210) **565449** (540)  
(730) **SERGIO NOVIKOV; IT**  
(220) 31/07/2024  
(511) **41**  
(740)

**COLLEGIA CAD URUGUAY**

---

(210) **565450** (540)  
(730) **SERGIO NOVIKOV; IT**  
(220) 31/07/2024  
(511) **41**  
(740)

  
COACHING MOTIVACIONAL GESTÁLTICO CONSCIENTE

(210) **565453**  
(730) **PFIZER INC.**; US  
(220) 31/07/2024  
(511) **5 (S/D)**  
(740)

(540)

**HYMPAVZI**

---

(210) **565454**  
(730) **MARCIAL CASTRO S.L.U.**; ES  
(220) 31/07/2024  
(511) **29**  
(740)

(540)

(591) Blanco, rojo, negro



---

(210) **565457**  
(730) **Three Oceans Brands SA**; PA  
(220) 31/07/2024  
(511) **7**  
(740)

(540)

**NOBLEX**

---

(210) **565458** (540)  
(730) **Three Oceans Brands SA; PA**  
(220) 31/07/2024  
(511) **8**  
(740)

**NOBLEX**

(210) **565459** (540)  
(730) **COOPERATIVA POLICIAL DE  
AHORRO Y CREDITO (CO.P.A.C.); UY**  
(220) 31/07/2024  
(511) **28**  
(740)

(591) MARRON, BLANCO, NEGRO, ROSADO,  
VERDE, AMARILLO, GRIS, BEIGE,  
CELESTE



(210) **565464** (540)  
(730) **Klein Sagrera; UY**  
(220) 31/07/2024  
(511) **41**  
(740)

**La Taberna**

(210) **565465**  
(730) **CLAAS UY SAS; UY**  
(220) 31/07/2024  
(511) **8 (S/D) y 21 (S/D)**  
(740)

(540)



---

(210) **565466**  
(730) **PANIFICADORA ARGENTINA S.A.; UY**  
(220) 31/07/2024  
(511) **43**  
(740)

(540)

(591) beige y azul



---

(210) **565469**  
(730) **Catalina Motta; UY**  
(220) 31/07/2024  
(511) **43**  
(740)

(540)

**La Higuera**

---

(210) **565473** (540)  
(730) **Inversiones Sunrich SPA**; CL  
(220) 31/07/2024  
(511) **43**  
(740)

**FECHORÍA**  
*© Restaurante*

(210) **565476** (540)  
(730) **MUMUSO (Shanghai) Co., Ltd.**; CN  
(220) 31/07/2024  
(511) **35 (S/D)**  
(740)

**MUMUSO**

(210) **565484** (540)  
(730) **Vipassana Research Institute**; IN  
(220) 31/07/2024  
(511) **35 (S/D) y 41 (S/D)**  
(740)

 **VIPASSANA MEDITATION**  
As taught by S. N. Goenka, in the tradition of Saraghi U Ba Khin  
Since 1989

(210) **565485** (540)  
(730) **Stephanie Romina Rodriguez Galeazzi**  
**UNIPERSONAL; UY**  
(220) 31/07/2024  
(511) **43 (S/D) y 44 (S/D)**  
(740)

(591) Violeta y Dorado



(210) **565488** (540)  
(730) **GALARRAGA, NESTOR FRANCISCO;**  
**AR**  
(220) 31/07/2024  
(511) **41**  
(740)

(591) -



(210) **565490** (540)  
(730) **GALARRAGA, NESTOR FRANCISCO;**  
**AR**  
(220) 31/07/2024  
(511) **25**  
(740)

(591) -



(210) **565497** (540)  
(730) **PHIBRO ANIMAL HEALTH  
CORPORATION; US**  
(220) 31/07/2024  
(511) **41**  
(740)

## ROTACIÓN DE IMPACTO

---

(210) **565499** (540)  
(730) **MARIA CRISTINA DE GIACOMI; AR**  
(220) 31/07/2024  
(511) **38 (S/D) y 41 (S/D)**  
(740)

(591) NEGRO, ROJO, AMARILLO, BLANCO



---

(210) **565502** (540)  
(730) **THE BANK OF NOVA SCOTIA; CA**  
(220) 31/07/2024  
(511) **35 (S/D) y 36 (S/D)**  
(740)

## SCOTIACONNECT

---

(210) **565512**  
(730) **Matías de Freitas**; UY  
(220) 31/07/2024  
(511) **30**  
(740)

(540)

(591) blanco y negro

OLIMAREÑA

---

(210) **565513**  
(730) **Leonardo Schia**; AR  
(220) 01/08/2024  
(511) **1, 5 y 35**  
(740)

(540)

(591) No reivindica colores



---

(210) **565514**  
(730) **MA IMPORTACIONES SRL**; UY  
(220) 01/08/2024  
(511) **20, 21 y 24**  
(740)

(540)

The logo for 'Hommy' is shown inside a light beige rectangular box. The word 'Hommy' is written in a bold, orange, sans-serif font.



(210) **565515** (540)  
(730) **MA IMPORTACIONES SRL; UY**  
(220) 01/08/2024  
(511) **22, 24 y 25**  
(740)



---

(210) **565530** (540)  
(730) **LA CRUZ FERNANDEZ JUAN MANUEL**  
**UNIPERSONAL; UY**  
(220) 01/08/2024  
(511) **12**  
(740)



---

(210) **565531** (540)  
(730) **SAAC LTDA; UY**  
(220) 01/08/2024  
(511) **33**  
(740)

**DONNA VITA**

---

(210) **565534** (540)  
(730) **Shenzhen Root Innovation Technology Co.,  
Ltd.; CN**  
(220) 01/08/2024  
(511) **10 (S/D)**  
(740)

**MOMCOZY**

---

(210) **565535** (540)  
(730) **SPORT GROUP S.A.; PY**  
(220) 01/08/2024  
(511) **35**  
(740)

*TL* Sports & Outdoors

---

(210) **565536** (540)  
(730) **Rohto Pharmaceutical Co., Ltd.; JP**  
(220) 01/08/2024  
(511) **3 (S/D) y 5 (S/D)**  
(740)

(591) Blanco y negro

**ROHTO**

---

(210) **565537** (540)  
(730) **L.H IMPORTACIONES S.A.S.**; UY  
(220) 01/08/2024  
(511) **35**  
(740)

(591) GRIS, NARANJA, BLANCO



---

(210) **565539** (540)  
(730) **MINBROL S.A.**; UY  
(220) 01/08/2024  
(511) **30**  
(740)

(591) BEIGE, NEGRO



---

(210) **565543** (540)  
(730) **FUTURE BIOME SAS**; UY  
(220) 01/08/2024  
(511) **35**  
(740)

**FUTURE BIOME**

---

(210) **565547** (540)  
(730) **EUROFARMA URUGUAY S.A.; UY**  
(220) 01/08/2024  
(511) **5**  
(740)

**OAZ**

---

(210) **565554** (540)  
(730) **DIAZ AMELA, MARIA PAZ;  
FERNANDEZ TOURNIER, PILAR y  
FLORES CRISTIANI, MARIA  
VICTORIA; UY**  
(220) 01/08/2024  
(511) **36**  
(740)

(591) GRIS, AMARILLO, BLANCO



---

(210) **565556** (540)  
(730) **RAGASA INDUSTRIAS S.A. DE C.V.; MX**  
(220) 01/08/2024  
(511) **30**  
(740)

(591) AMARILLO, VERDE CLARO, VERDE  
OSCURO, BLANCO



(210) **565557** (540)  
(730) **RAGASA INDUSTRIAS S.A. DE C.V.; MX**  
(220) 01/08/2024  
(511) **30**  
(740)  
  
(591) 0

The logo for Nutrioli, featuring the word "Nutrioli" in a sans-serif font with a small leaf-like icon above the letter 'i'.

---

(210) **565559** (540)  
(730) **Auspex Pharmaceuticals, Inc.; US**  
(220) 01/08/2024  
(511) **5 (S/D)**  
(740)

**AUSTEDO XR**

---

(210) **565560** (540)  
(730) **CTC FRANCHISING S.A; BR**  
(220) 01/08/2024  
(511) **25 (S/D) y 35 (S/D)**  
(740)

The logo for Constance, featuring a stylized grid icon followed by the word "CONSTANCE" in a bold, sans-serif font.

(210) **565561**  
(730) **DIBAL S.A.**; ES  
(220) 02/08/2024  
(511) **7 y 9**  
(740)

(540)



---

(210) **565563**  
(730) **Ferrara Candy Company**; US  
(220) 02/08/2024  
(511) **30**  
(740)

(540)

(591) Magenta, amarillo, cyan, verde, azul y violeta



---

(210) **565564**  
(730) **Pamela Kerikian Chamyan**; UY  
(220) 02/08/2024  
(511) **24**  
(740)

(540)



(210) **565566** (540)  
(730) **PEREIRA SARTI SABRINA LUCIANA**  
**UNIPERSONAL; UY**  
(220) 02/08/2024  
(511) **20 y 24**  
(740)

## PIEZA CLAVE

---

(210) **565568** (540)  
(730) **MURSAL SOCIEDAD ANONIMA; UY**  
(220) 02/08/2024  
(511) **29 (S/D)**  
(740)

## LÁCTEOS CUFRE

---

(210) **565570** (540)  
(730) **Nicolas Diakakis; UY**  
(220) 02/08/2024  
(511) **43**  
(740)



(210) **565575**  
(730) **Maria Priore**; UY  
(220) 02/08/2024  
(511) **43**  
(740)

(540)

## PICARDIAS

---

(210) **565579**  
(730) **CPS Technology Holdings LLC**; US  
(220) 02/08/2024  
(511) **9 (S/D)**  
(740)

(540)

## REDTOP

---

(210) **565580**  
(730) **COX ENERGY SOLAR, S.A.**; ES  
(220) 02/08/2024  
(511) **42 (S/D)**  
(740)

(540)





(210) **565581** (540)  
(730) **ALUMINIOS DEL URUGUAY S.A.**; UY  
(220) 02/08/2024  
(511) **35 y 42 (S/D)**  
(740)

(591) Gris y celeste



(210) **565583** (540)  
(730) **FABIAN SASIA**; UY  
(220) 02/08/2024  
(511) **43**  
(740)



(210) **565584** (540)  
(730) **PINTELUX PAINTINGS S.A.**; UY  
(220) 02/08/2024  
(511) **35, 36, 39 y 43**  
(740)

(591) Verde en distintos tonos, blanco



(210) **565586** (540)  
(730) **CROSA BALESTRA MARIA JOSE**  
**UNIPERSONAL; UY**  
(220) 02/08/2024  
(511) **5 (S/D), 31 (S/D) y 44 (S/D)**  
(740)  
  
(591) Pantone 7490C, 5743 C, 9081C

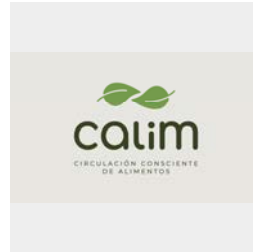

---

(210) **565587** (540)  
(730) **Exxon Mobil Corporation; US**  
(220) 02/08/2024  
(511) **4 (S/D)**  
(740)

**GREASREX**

---

(210) **565588** (540)  
(730) **Bayer Aktiengesellschaft; DE**  
(220) 02/08/2024  
(511) **5 (S/D)**  
(740)

**CALEY**

---

(210) **565589** (540)  
(730) **DINNA INDÚSTRIA COMÉRCIO E  
SERVIÇOS LTDA. EN RECUPERAÇÃO  
JUDICIAL; BR**  
(220) 02/08/2024  
(511) **13**  
(740)

## **DINNAPROM**

---

(210) **565590** (540)  
(730) **MCCORMICK & COMPANY  
INCORPORATED; US**  
(220) 02/08/2024  
(511) **40 (S/D)**  
(740)  
(300) 98389885 02/02/2024 US

## **FLAVOR FLIP**

---

(210) **565592** (540)  
(730) **Bayer Aktiengesellschaft; DE**  
(220) 02/08/2024  
(511) **5 (S/D)**  
(740)

## **FIZION**

---

(210) **565593** (540)  
(730) **Bayer Aktiengesellschaft**; DE  
(220) 02/08/2024  
(511) **5 (S/D)**  
(740)

**VIMOY**

---

(210) **565594** (540)  
(730) **Sophos Limited**; GB  
(220) 02/08/2024  
(511) **9 (S/D), 41 (S/D) y 42 (S/D)**  
(740)

**SOPHOS**

---

(210) **565595** (540)  
(730) **María Sorrondeguy**; UY  
(220) 04/08/2024  
(511) **30 (S/D)**  
(740)

(591) Mostaza. Pantone P 16-16 C

crisantemo

---

(210) **565596**  
(730) **pablo lopez**; UY  
(220) 05/08/2024  
(511) **7 (S/D)**  
(740)

(540)

(591) BLANCO Y NEGRO

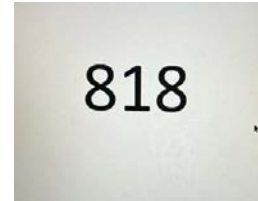

(210) **565597**  
(730) **Nubia Technology Co., Ltd.**; CN  
(220) 05/08/2024  
(511) **9 (S/D)**  
(740)

(540)

**nubia**

(210) **565598**  
(730) **Andrea Valentina Laulhe Centurion**; UY  
(220) 05/08/2024  
(511) **35**  
(740)

(540)

**BRAVA**

(210) **565601** (540)  
(730) **FAIERAIZEN KARINA JUDITH**  
**UNIPERSONAL; AR**  
(220) 05/08/2024  
(511) **36 (S/D)**  
(740)

## INMOBILIARIA URUGUAYA

---

(210) **565602** (540)  
(730) **AGRICULTORES FEDERADOS**  
**ARGENTINOS S.C.L.; AR**  
(220) 05/08/2024  
(511) **35, 42 y 44**  
(740)

(591) Verde



---

(210) **565603** (540)  
(730) **AGRICULTORES FEDERADOS**  
**ARGENTINOS S.C.L.; AR**  
(220) 05/08/2024  
(511) **30**  
(740)



(210) **565604** (540)  
(730) **DESEM DEL URUGUAY; UY**  
(220) 05/08/2024  
(511) **41**  
(740)  
  
(591) rojo, azul



---

(210) **565605** (540)  
(730) **ASTERIOL S.A.; UY**  
(220) 05/08/2024  
(511) **16**  
(740)

**PA P E R M A R K**  
STATIONERY & GIFTS

---

(210) **565609** (540)  
(730) **Alvaro Martin Fernández Rico; UY**  
(220) 05/08/2024  
(511) **37**  
(740)



(210) **565613** (540)  
(730) **Intersnack Group GmbH & Co. KG**; DE  
(220) 05/08/2024  
(511) **29 (S/D), 30 (S/D) y 31 (S/D)**  
(740)

## Chio

---

(210) **565614** (540)  
(730) **Bath & Body Works Brand Management, Inc.**; US  
(220) 05/08/2024  
(511) **5 (S/D)**  
(740)

## POCKETBAC

---

(210) **565615** (540)  
(730) **AINESA, MARÍA SOLEDAD**; AR  
(220) 05/08/2024  
(511) **30 (S/D)**  
(740)  
(300) 4378841 03/07/2024 AR  
(591) Pantone 108 C (amarillo), Pantone 4625 C (marrón), blanco





(210) **565616** (540)  
(730) **AINESA, MARÍA SOLEDAD**; AR  
(220) 05/08/2024  
(511) **30 (S/D)**  
(740)  
(300) 4378842 03/07/2024 AR  
(591) Pantone 4625 C (marrón), Pantone 108 C  
(amarillo), blanco



(210) **565618** (540)  
(730) **Greal (Zhejiang) Biotechnology Co., Ltd.**;  
CN  
(220) 05/08/2024  
(511) **3 (S/D)**  
(740)

**B.TWO.B**

(210) **565620** (540)  
(730) **Juan castro**; UY  
(220) 05/08/2024  
(511) **43 (S/D)**  
(740)

(591) Blanco, negro y beige (piel)



(210) **565621** (540)  
(730) **Dela Fuente, Maria y Dela Fuente,  
Rodrigo; UY**  
(220) 05/08/2024  
(511) **18 y 25** (740)  
  
(591) -

**Aura.**

---

(210) **565622** (540)  
(730) **TECHERA CARMONA, FRANCO; UY**  
(220) 05/08/2024  
(511) **41**  
(740)

**LA NOCHE BLANCA**

---

(210) **565635** (540)  
(730) **EXIA COMMUNICATIONS S.A.; AR**  
(220) 05/08/2024  
(511) **16 (S/D)**  
(740)

**MUSTIQUE**

---

(210) **565638** (540)  
(730) **CONEXIÓN GANADERA LTDA.**; UY  
(220) 05/08/2024  
(511) **35**  
(740)

(591) negro, blanco, marrón



---

(210) **565640** (540)  
(730) **Industrias Tajín, S.A. de C.V.**; MX  
(220) 05/08/2024  
(511) **30 (S/D)**  
(740)

(591) rojo y verde



---

(210) **565642** (540)  
(730) **Gramón Bagó de Uruguay S.A.**; UY  
(220) 05/08/2024  
(511) **5**  
(740)

(591) negro



(210) **565643** (540)  
(730) **OLIVERA GIRIBON JOAQUIN**  
**UNIPERSONAL; UY**  
(220) 06/08/2024  
(511) **40 (S/D)**  
(740)

(591) BLANCO NARANJA Y NEGRO



---

(210) **565645** (540)  
(730) **ROQUETA, SEBASTIÁN EDUARDO; UY**  
(220) 06/08/2024  
(511) **5, 35 y 39**  
(740)

(591) Blanco y rojo



---

(210) **565648** (540)  
(730) **VERONICA NATHALIE CABRERA**  
**MATKOVIC; UY**  
(220) 06/08/2024  
(511) **35**  
(740)

**IMPERIO**

---

(210) **565649** (540)  
(730) **Jean Michel CERF AMARELLE**; UY  
(220) 06/08/2024  
(511) **38 y 41**  
(740)

## **CELESTE FILMS**

---

(210) **565660** (540)  
(730) **GRUPO DE BODEGAS VINARTIS, S.A.;**  
ES  
(220) 06/08/2024  
(511) **33**  
(740)

## **PATA NEGRA**

---

(210) **565661** (540)  
(730) **COLGATE-PALMOLIVE COMPANY;**  
US  
(220) 06/08/2024  
(511) **3 (S/D)**  
(740)

## **FABULOSO MAXGEL**

---

(210) **565665** (540)  
(730) **Jasa Martinez, Rodrigo (Unipersonal); UY**  
(220) 06/08/2024  
(511) **35 y 41**  
(740)

(591) Blanco, negro, tonalidades de verde



---

(210) **565670** (540)  
(730) **Las Vegas Sands Corp.; US**  
(220) 06/08/2024  
(511) **9 (S/D), 41 (S/D) y 42 (S/D)**  
(740)  
(300) 98/395150 07/02/2024 US; 98/395151  
07/02/2024 US y 98/395152 07/02/2024  
US

**JARGON BALL**

---

(210) **565671** (540)  
(730) **Las Vegas Sands Corp.; US**  
(220) 06/08/2024  
(511) **9 (S/D), 41 (S/D) y 42 (S/D)**  
(740)  
(300) 98/395155 07/02/2024 US; 98/395156  
07/02/2024 US y 98/395158 07/02/2024  
US  
(591) No reivindica colores



(210) **565672** (540)  
(730) **OPEN BANK, S.A.**; ES  
(220) 06/08/2024  
(511) **9 (S/D) y 36 (S/D)**(740)

(591) -



---

(210) **565676** (540)  
(730) **matias enzo vernassa miño**; UY  
(220) 06/08/2024  
(511) **28 (S/D)**  
(740)

(591) NEGRO Y CELESTE



---

(210) **565680** (540)  
(730) **COBOE S.A.**; UY  
(220) 06/08/2024  
(511) **35**  
(740)

(591) Azul y celeste



(210) **565684**  
(730) **APPLE INC.**; US  
(220) 06/08/2024  
(511) **9**  
(740)  
(300) 91.629 07/02/2024 JM  
(591) -

(540)



---

(210) **565686**  
(730) **BRISA BRIDGESTONE SABANCI**  
**LASTIK SANAYI VE TICARET A.S.**; TR  
(220) 06/08/2024  
(511) **12 (S/D)**  
(740)

(540)

(591) Blanco y negro

The word "REVOLA" in a bold, black, sans-serif font. To the left of the text is a stylized black icon of a winged figure or a similar symbol.

---

(210) **565687**  
(730) **HUGO ARDID**; UY  
(220) 07/08/2024  
(511) **36**  
(740)

(540)





(210) **565690** (540)  
(730) **Diego Mario Gervasio Diaz**; UY  
(220) 07/08/2024  
(511) **41**  
(740)

(591) Negro : #000000; Blanco: #FFFFFF



---

(210) **565692** (540)  
(730) **OLASIO S.R.L.**; UY  
(220) 07/08/2024  
(511) **35 y 41**  
(740)



---

(210) **565697** (540)  
(730) **Zhejiang Yankon Group Co., Ltd.**; CN  
(220) 07/08/2024  
(511) **11 (S/D)**  
(740)

**MEGAMAN**

---

(210) **565699**  
(730) **MEGA LABS S.A.**; UY  
(220) 07/08/2024  
(511) **5**  
(740)

(540)

## **METROPLEX**

---

(210) **565700**  
(730) **MEGA LABS S.A.**; UY  
(220) 07/08/2024  
(511) **5**  
(740)

(540)

## **FARINGESIC**

---

(210) **565701**  
(730) **MEGA LABS S.A.**; UY  
(220) 07/08/2024  
(511) **5**  
(740)

(540)

## **BUDENAIR**

---

(210) **565702** (540)  
(730) **MEGA LABS S.A.**; UY  
(220) 07/08/2024  
(511) **5**  
(740)

**AXANA**

---

(210) **565703** (540)  
(730) **MEGA LABS S.A.**; UY  
(220) 07/08/2024  
(511) **5**  
(740)

**VALZEPAM**

---

(210) **565704** (540)  
(730) **MEGA LABS S.A.**; UY  
(220) 07/08/2024  
(511) **5**  
(740)

**HEMOXAN**

---

(210) **565705**  
(730) **MEGA LABS S.A.**; UY  
(220) 07/08/2024  
(511) **5**  
(740)

(540)

## **MIOVAL**

---

(210) **565706**  
(730) **MEGA LABS S.A.**; UY  
(220) 07/08/2024  
(511) **5**  
(740)

(540)

## **KETAXAN**

---

(210) **565707**  
(730) **MEGA LABS S.A.**; UY  
(220) 07/08/2024  
(511) **5**  
(740)

(540)

## **PRUCAPRIDA**

---

(210) **565708** (540)  
(730) **MEGA LABS S.A.;** UY  
(220) 07/08/2024  
(511) **5**  
(740)

## **BILAMIN**

---

(210) **565709** (540)  
(730) **MEGA LABS S.A.;** UY  
(220) 07/08/2024  
(511) **5**  
(740)

## **H-VIT**

---

(210) **565716** (540)  
(730) **Enrique Silva Verges;** UY  
(220) 07/08/2024  
(511) **16**  
(740)

**El Consumidor**

---

(210) **565717** (540)

(730) **YIWU IGUASU IMP AND EXP CO., LTD.**; CN

(220) 07/08/2024

(511) **28 (S/D)**

(740)

(591) No se reivindican

**BRASOY**

---

(210) **565719** (540)

(730) **Norton Creams Limited**; IE

(220) 07/08/2024

(511) **3 (S/D) y 5 (S/D)**

(740)

**SUDOCREM**

---

(210) **565720** (540)

(730) **GROZAV MEDIA LLC**; US

(220) 07/08/2024

(511) **9 y 41**

(740)



(210) **565721** (540)  
(730) **RICH PRODUCTS CORPORATION; US**  
(220) 07/08/2024  
(511) **29 y 30**  
(740)

(591) celeste, blanco



---

(210) **565722** (540)  
(730) **YIWU ACKILISS ELECTRIC CO., LTD.;**  
CN  
(220) 07/08/2024  
(511) **7 (S/D), 8 (S/D) y 11 (S/**  
**D)(740)**

(591) 0



---

(210) **565723** (540)  
(730) **RICH PRODUCTS CORPORATION; US**  
(220) 07/08/2024  
(511) **29 y 30**  
(740)



(210) **565728**  
(730) **Mildred Ton**; UY  
(220) 07/08/2024  
(511) **3 (S/D) y 8 (S/D)**  
(740)

(540)

**Full liss**

---

(210) **565729**  
(730) **SOLUTIONS 2 GO INC.**; CA  
(220) 07/08/2024  
(511) **9 (S/D), 35 (S/D) y 39 (S/D)**  
(740)  
(300) 2327056 14/05/2024 CA  
(591) Blanco, negro y gris.

(540)



---

(210) **565730**  
(730) **SOLUTIONS 2 GO INC.**; CA  
(220) 07/08/2024  
(511) **9 (S/D), 35 (S/D) y 39 (S/D)**  
(740)  
(300) 2327054 14/05/2024 CA

(540)

**S2G MOBILITY**

---



(210) **565731** (540)  
(730) **GENTOS S.A.**; AR  
(220) 07/08/2024  
(511) **31 (S/D)**  
(740)

(591) verde y azul



---

(210) **565732** (540)  
(730) **SOLUTIONS 2 GO INC.**; CA  
(220) 07/08/2024  
(511) **9 (S/D), 35 (S/D) y 39 (S/D)**  
(740)  
(300) 2327055 14/05/2024 CA

**S2G**

---

(210) **565733** (540)  
(730) **COLGATE-PALMOLIVE COMPANY**;  
US  
(220) 07/08/2024  
(511) **21 (S/D)**  
(740)

**BRILLIANT STAR**

---

(210) **565735** (540)

(730) **DA SILVA BACELO MARIA EUGENIA**  
**UNIPERSONAL; UY**

(220) 07/08/2024

(511) **44**

(740)

(591) violeta, turquesa y blanco



---

(210) **565736** (540)

(730) **CARDOZO CLERMONT ANA LAURA**  
**UNIPERSONAL; UY**

(220) 07/08/2024

(511) **41**

(740)

## HIPNOSIS CONSCIENTE

---

(210) **565737** (540)

(730) **AMERICAN ADS SAS SOCIEDAD POR**  
**ACCIONES SIMPLIFICADA; UY**

(220) 07/08/2024

(511) **35**

(740)

(591) blanco y negro



(210) **565738** (540)  
(730) **Facundo Silva**; UY  
(220) 07/08/2024  
(511) **41 (S/D)**  
(740)

(591) FONDO: VERDE / LETRAS: BEIGE



---

(210) **565741** (540)  
(730) **SAVIL S.A.**; UY  
(220) 08/08/2024  
(511) **41**  
(740)

(591) blanco, negro, celeste



---

(210) **565743** (540)  
(730) **LUINNE CORPORATION S.A.**; UY  
(220) 08/08/2024  
(511) **18, 25 y 35**  
(740)



(210) **565744**  
(730) **LUNNE CORPORATION S.A.**; UY  
(220) 08/08/2024  
(511) **18, 25 y 35**  
(740)

(540)

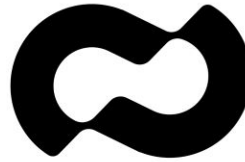

---

(210) **565749**  
(730) **VANACITY S.A.**; UY  
(220) 08/08/2024  
(511) **7 y 30**  
(740)

(540)



---

(210) **565750**  
(730) **Hatrol SAS**; UY  
(220) 08/08/2024  
(511) **41 y 43**  
(740)

(540)

**LA POSTA DEL CANGREJO**

---

(210) **565757** (540)  
(730) **WETBLUE S.A.S.**; UY  
(220) 08/08/2024  
(511) **25, 32, 35 y 39**  
(740)

(591) Azul, blanco, negro



---

(210) **565766** (540)  
(730) **PIRRI GARCIA, LEONARDO  
RODOLFO**; UY  
(220) 08/08/2024  
(511) **36**  
(740)

(591) Azul, celeste, amarillo y blanco



---

(210) **565767** (540)  
(730) **LOCALIZA RENT A CAR S/A**; BR  
(220) 08/08/2024  
(511) **39 (S/D)**  
(740)



(210) **565768** (540)  
(730) **LOCALIZA RENT A CAR S/A**; BR  
(220) 08/08/2024  
(511) **39 (S/D)**  
(740)



---

(210) **565778** (540)  
(730) **Vini Industrial Co., Ltd.**; CN  
(220) 08/08/2024  
(511) **4 (S/D), 8 (S/D), 9 (S/D) y 35 (S/D)**  
**D**(740)  
  
(591) 0



---

(210) **565780** (540)  
(730) **TASHIRO Y TAKATA S.A.**; UY  
(220) 08/08/2024  
(511) **16 (S/D)**  
(740)

(591) Celeste y azul en distintos tonos, blanco.



(210) **565781** (540)  
(730) **TASHIRO Y TAKATA S.A.**; UY  
(220) 08/08/2024  
(511) **16 (S/D)**  
(740)

(591) Rojo, azul, celeste y blanco, todos en distintos tonos.



(210) **565783** (540)  
(730) **CUADRIGA S.R.L.**; UY  
(220) 08/08/2024  
(511) **36, 37 y 39**  
(740)

(591) Marrón (#A1764F) , Blanco (#F2F2F2),  
Petróleo (#113A3F)



(210) **565784** (540)  
(730) **Kick Streaming Pty Ltd**; AU  
(220) 08/08/2024  
(511) **9 (S/D), 16 (S/D), 25 (S/D), 35 (S/D), 36 (S/D), 38 (S/D), 41 (S/D) y 42 (S/D)**  
(740)  
(300) 019042895 18/06/2024 EM  
(591) negro, verde



(210) **565785**  
(730) **AGRIGENTO S.A.**; PA  
(220) 08/08/2024  
(511) **30**  
(740)

(540)

**FARO**

---

(210) **565788**  
(730) **BIORIGEN S.A.**; AR  
(220) 08/08/2024  
(511) **5 (S/D)**  
(740)

(540)



---

(210) **565791**  
(730) **LABORATORIOS MICROSULES**  
**URUGUAY S.A.**; UY  
(220) 09/08/2024  
(511) **5**  
(740)

(540)

**TILMICOL**

---



(210) **565798** (540)  
(730) **JUAN LEOPOLDO GREEN**; AR  
(220) 09/08/2024  
(511) **37**  
(740)

(591) Blanco, azul, celeste



(210) **565801** (540)  
(730) **INTENDENCIA DE CANELONES**; UY  
(220) 09/08/2024  
(511) **35, 39, 41, 43 y 45**  
(740)

(591) NEGRO, AMARILLO, NARANJA,  
BLANCO



(210) **565809** (540)  
(730) **MWZKR SA**; AR  
(220) 09/08/2024  
(511) **5 (S/D)**  
(740)

**CICLAVEX**

(210) **565816**

(540)

(730) **Builder Commerce SPA**; CL

(220) 09/08/2024

(511) **18 (S/D)**

(740)

**HARDLEY**

---

(210) **565817**

(540)

(730) **I TRIALS S.A.**; UY

(220) 09/08/2024

(511) **42**

(740)

**TS**  **TRIALS**

***Frases Publicitarias Solicitadas***

(210) **564633** (540)  
(730) **QUALUM S.A.**; UY  
(220) 05/07/2024  
(511) **35 y 41**  
(740)

**EL PODER DE LOS PARES**

---

(210) **565413** (540)  
(730) **PIZZA PIZZA ROYALTY LIMITED**  
**PARTNERSHIP**; CA  
(220) 30/07/2024  
(511) **30 (S/D), 35 (S/D) y 43 (S/**  
**D)**(740)

**TODOS MERECEAN PIZZA**

---

(210) **565752** (540)  
(730) **COOPERATIVA NACIONAL DE**  
**PRODUCTORES DE LECHE**  
**(CONAPROLE)**; UY  
(220) 08/08/2024  
(511) **29**  
(740)

(591) Azul: Pant. Reflex Blue, Verde: Pant. 368 y  
Fondo celeste: Pant. 299



(210) **565755**

(540)

(730) **COOPERATIVA NACIONAL DE  
PRODUCTORES DE LECHE  
(CONAPROLE); UY**

(220) 08/08/2024

(511) **29**

(740)

(591) Azul: Pant. Reflex Blue, Verde: Pant. 368 y  
Fondo celeste: Pant. 299



---

(210) **565758**

(540)

(730) **COOPERATIVA NACIONAL DE  
PRODUCTORES DE LECHE  
(CONAPROLE); UY**

(220) 08/08/2024

(511) **29**

(740)

(591) Azul: Pant. Reflex Blue, Verde: Pant. 368 y  
Fondo celeste: Pant. 299



## *SOLICITUDES DE PATENTES DE INVENCION*

**(19) Dirección Nacional de la Propiedad Industrial – URUGUAY**

**(12) Invención**

**(11) UY a/040198**

**(51) Clasificación Internacional:** G 07C 9/21(20200101)

**(22) Fecha de presentación:** 24/03/2023

**(30) Datos de prioridad:**

**(71) Solicitante:** Miroslav TYRPA [CZ]

**(72) Inventor:** Miroslav TYRPA [CZ]

**(74)**

**(54) Título:** Sistema electrónico de seguridad

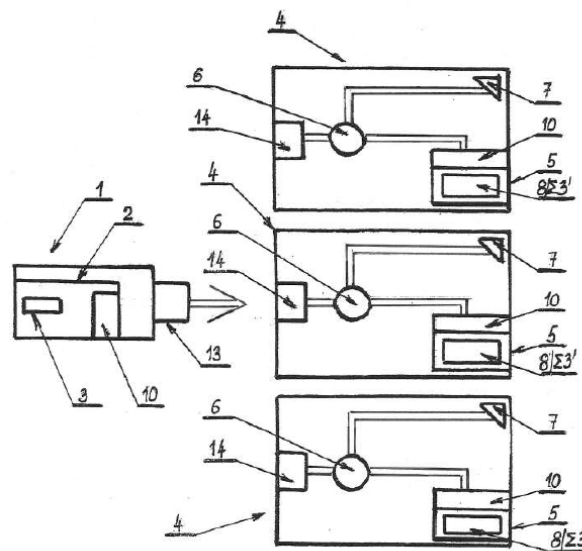

**(57) Resumen:** Un sistema electrónico de seguridad que comprende un controlador electrónico portátil (1) equipado con una memoria interna (2) para almacenar un código de control de un solo uso (3), y respectivamente un identificador (10) y/o un código de bloqueo (11) también, y por lo menos una unidad de activación electrónica (4) separada estructuralmente, que sin embargo está conectada funcionalmente al mismo. La unidad de activación electrónica (4) comprende una memoria central (5) prevista para almacenar el conjunto (8) de los códigos de control de respaldo de un solo uso, y respectivo el identificador (10) también, un accionador (7) y un procesador de control (6), que se conecta comunicativamente a la memoria central (5) de la unidad de activación electrónica (4), a la memoria interna (2) del controlador electrónico portátil (1), y

al accionador (7). El accionador (7) se pone en funcionamiento si, en el conjunto (8) de los códigos de control de respaldo de un solo uso, todavía hay un código de control de respaldo de un solo sin usar (3') idéntico al código de control de un solo uso (3) almacenado en la memoria interna (2) del controlador electrónico portátil (1). El sistema está especialmente previsto para objetos e instalaciones que requieran un grado máximo de seguridad.

**(19) Dirección Nacional de la Propiedad Industrial – URUGUAY****(12) Invención****(11) UY a/040605**

- (51) **Clasificación Internacional:** C 07D 277/82(2006.01), A 61K 31/428(2006.01), A 61P 3/14(2006.01), A 61P 3/12(2006.01)// A 61P 3/12, 3/14
- (22) **Fecha de presentación:** 16/01/2024
- (30) **Datos de prioridad:** 63/439,471 17/01/2023 US y 63/471,847 08/06/2023 US
- (71) **Solicitante:** SEPTERNA, INC. [US]
- (72) **Inventor:** Xiaohui Du [US]; Xiang Zhou [CN]; Todd J. A. Ewing [US]; Daniel D. Long [US]; Steven J. McKerrall [US]; Liang Zhao [CA]; Matthew Volgraf [US]; Robin Larouche-Gauthier [CA]; Samir Bouayad-Gervais [CA]; Curtis Eugene Colwell [CA]; Vincent Albert [CA]; Paul Gibbons [US]
- (74)
- (54) **Título:** COMPUESTOS, COMPOSICIONES Y MÉTODOS DE USO PARA TRATAR EL HIPOPARATIROIDISMO Y LA OSTEOPOROSIS

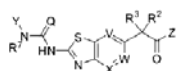

(i)

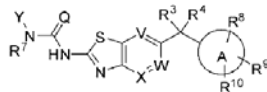

(ii)

- (57) **Resumen:** Se describen compuestos que son agonistas del receptor 1 de la paratirina, y métodos de usarlos para prevenir o tratar osteoporosis, fracturas, osteomalacia, artritis, trombocitopenia, hipoparatiroidismo, hiperfosfatemia o calcinosis tumoral.

**(19) Dirección Nacional de la Propiedad Industrial – URUGUAY****(12) Invención****(11) UY a/040606**

- (51) **Clasificación Internacional:** C 13B 20/00(2011.01)  
(22) **Fecha de presentación:** 16/01/2024  
(30) **Datos de prioridad:** 10 2023 000790-2 16/01/2023 BR  
(71) **Solicitante:** ITALMATCH CHEMICALS SPA [IT]  
(72) **Inventor:** JOSÉ RAIMUNDO FILHO [BR]  
(74)  
(54) **Título:** MÉTODO DE COLORACIÓN DE AZÚCAR REDUCTORA, PROCESO DE PRODUCCIÓN DE AZÚCAR DE BAJA COLORACIÓN

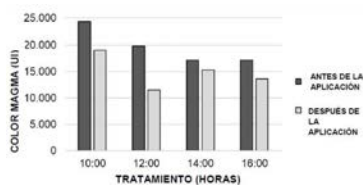

- (57) **Resumen:** La presente invención se refiere a un método para reducir el color de cualquier intermedio de un proceso para obtener azúcar, un proceso para producir azúcar con bajo color, una composición para reducir el color del azúcar y el uso de un agente quelante para reducir el color. azúcar y/o cualquier intermedio en un proceso para la obtención de azúcar.



**(19) Dirección Nacional de la Propiedad Industrial – URUGUAY****(12) Invención****(11) UY a/040607**

- (51) Clasificación Internacional:** A 01N 43/54(2006.01), A 01N 43/653(2006.01), A 01P 3/00(2006.01)// A 01P 3/00
- (22) Fecha de presentación:** 18/01/2024
- (30) Datos de prioridad:** 63/439,594 18/01/2023 US
- (71) Solicitante:** Adama Makhteshim Ltd. [IL]
- (72) Inventor:** Jenny LERNER YARDENI [IL]
- (74)**
- (54) Título:** SUSPENSIÓN FUNGICIDA ACUOSA

- (57) Resumen:** La invención proporciona un concentrado en suspensión agroquímica que comprende: a) de 1,0 a 50 % por peso de protioconazol; b) de 2% a 20% por peso de estabilizador estérico no iónico y c) opcionalmente uno o más fungicidas adicionales, en donde el concentrado en suspensión agroquímica está sustancialmente libre de tensioactivos iónicos. También se proporcionan métodos para controlar y/o prevenir plagas, y para controlar y/o prevenir hongos fitopatógenos dañinos, que comprenden la aplicación de la composición.

**(19) Dirección Nacional de la Propiedad Industrial – URUGUAY****(12) Invención****(11) UY a/040608**

- (51) Clasificación Internacional:** A 61K 31/445(2006.01), A 61K 47/02(2006.01), A 61K 47/10(2017.01), A 61K 47/18(2017.01), A 61K 9/10(2006.01), A 61P 37/08(2006.01)// A 61P 37/08
- (22) Fecha de presentación:** 19/01/2024
- (30) Datos de prioridad:** PCT/EP2023/066500 19/06/2023 EP y 63/440,356 20/01/2023 US
- (71) Solicitante:** Opella Healthcare Group SAS [FR]
- (72) Inventor:** CAVALARI, Daniela Maldonado [BR]; CAMPOS, Cleber [BR]; BARATIERI, Sabrina [BR]
- (74)**
- (54) Título:** FORMULACIONES DE FEXOFENADINA SIN PARABENOS

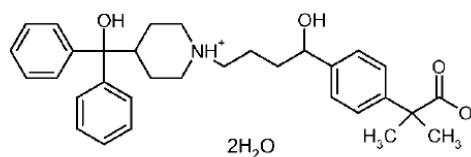

- (57) Resumen:** Se proporciona una formulación de suspensión farmacéutica acuosa sin parabenos que comprende dihidrato zwitteriónico de fexofenadina Forma I de la Fórmula (I) y usos de esta. En ciertas formas de realización, la formulación comprende polipropilenglicol, edetato disódico, sorbato de potasio, goma xantana, poloxámero 407, dióxido de titanio, monohidrato de fosfato sódico monobásico, heptahidrato de fosfato sódico dibásico, sabor artificial de crema de frambuesa, sacarosa, xilitol y agua purificada. La divulgación también incluye métodos para elaborar tales formulaciones

**(19) Dirección Nacional de la Propiedad Industrial – URUGUAY****(12) Invención****(11) UY a/040613**

- (51) **Clasificación Internacional:** A 01N 43/40(2006.01), A 01N 43/42(2006.01), A 01N 43/50(2006.01), C 07D 401/04(2006.01), C 07D 487/04(2006.01)
- (22) **Fecha de presentación:** 23/01/2024
- (30) **Datos de prioridad:** 202311004397 23/01/2023 IN
- (71) **Solicitante:** SYNGENTA CROP PROTECTION AG [CH]
- (72) **Inventor:** SASMAL, Swarnendu [IN]; MUEHLEBACH, Michel [CH]; STOLLER, Andre [CH]; HUETER, Ottmar Franz [DE]; SIKERVAR, Vikas [IN]
- (74)
- (54) **Título:** Derivados heterocíclicos activos como pesticidas con sustituyentes que contienen azufre

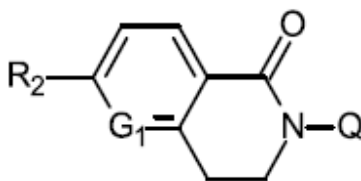

- (57) **Resumen:** Compuestos de fórmula (I) (I), en la que los sustituyentes son tal como se definen en la reivindicación 1. Además, la presente invención se refiere a composiciones agroquímicas que comprenden compuestos de fórmula (I), a la preparación de estas composiciones y al uso de los compuestos o las composiciones en agricultura u horticultura para combatir, prevenir o controlar plagas de animales, incluyendo artrópodos y, en particular, insectos, moluscos, nematodos o representantes del orden Acarina.

**(19) Dirección Nacional de la Propiedad Industrial – URUGUAY****(12) Invención****(11) UY a/040614**

- (51) Clasificación Internacional:** A 01N 63/32(20200101), C 07K 14/37(2006.01)
- (22) Fecha de presentación:** 24/01/2024
- (30) Datos de prioridad:** 63/481,318 24/01/2023 US; 63/481,323 24/01/2023 US; 63/481,326 24/01/2023 US; 63/481,331 24/01/2023 US; 63/481,335 24/01/2023 US; 63/481,338 24/01/2023 US; 63/481,345 24/01/2023 US y 63/481,353 24/01/2023 US
- (71) Solicitante:** FLAGSHIP PIONEERING INNOVATIONS VII, LLC [US]
- (72) Inventor:** DANISON, Hope Hsiao-Wang [US]; KOLESKY, David Barry [US]; KRISHNANKUTTY, Sindhu Manubhai [US]; BEDREE, Joseph Kernan [US]; SHARPE, Michka Gabrielle [US]; MARTINEZ, Antonio Diego [US]; Ramachandran, Sowmya Ranganayaki [US]; NIU, Yajie [CN]
- (74)**
- (54) Título:** PÉPTIDO EN COMBINACIÓN CON COMPOSICIONES FUNGICIDAS PARA EL CONTROL DE HONGOS Y MÉTODOS RELACIONADOS
- (57) Resumen:** La divulgación proporciona composiciones antifúngicas que comprenden factores inhibidores de la germinación de conidios (CGI), precursores de factor CGI, fragmentos de factor CGI y motivos de factor CGI y fungicidas. Además, la divulgación proporciona métodos para controlar o para inhibir el crecimiento y la infección fúngicos, así como métodos para tratar una enfermedad fúngica usando las composiciones que comprenden factores CGI, precursores de factor CGI, fragmentos de factor CGI y motivos de factor CGI y fungicidas.

**(19) Dirección Nacional de la Propiedad Industrial – URUGUAY****(12) Invención****(11) UY a/040617**

- (51) Clasificación Internacional:** A 01H 5/00(2018.01), A 01H 1/00(2006.01), C 12N 15/82(2006.01), C 12N 5/10(2006.01), C 12N 15/11(2006.01)
- (22) Fecha de presentación:** 24/01/2024
- (30) Datos de prioridad:** 63/481,627 26/01/2023 US
- (71) Solicitante:** SYNGENTA CROP PROTECTION AG [CH]
- (72) Inventor:** Qingli LIU [US]; Yinping Lucy QIN [US]; Andrew David FARMER [US]; Xiaoping TAN [US]
- (74)**
- (54) Título:** NUEVOS GENES DE RESISTENCIA ASOCIADOS CON LA RESISTENCIA A ENFERMEDADES EN LA SOJA
- (57) Resumen:** Se proporcionan métodos y composiciones para identificar, seleccionar y/o producir una planta, célula vegetal o semilla resistente a patógenos (por ejemplo, una planta, célula vegetal o semilla de legumbre o soja). Se proporcionan polinucleótidos y polipéptidos que, cuando se expresan en una planta, aumentan la resistencia a enfermedades y/o patógenos (por ejemplo, a la roya asiática de la soja) de la planta. Se proporcionan plantas, células vegetales y semillas que comprenden dichos polipéptidos y polinucleótidos, así como métodos para su uso.

**(19) Dirección Nacional de la Propiedad Industrial – URUGUAY****(12) Invención****(11) UY a/040618**

- (51) **Clasificación Internacional:** A 01N 43/40(2006.01), A 01N 43/56(2006.01), A 01N 43/72(2006.01), A 01N 43/836(2006.01), C 07D 413/14(2006.01), C 07D 417/14(2006.01)
- (22) **Fecha de presentación:** 25/01/2024
- (30) **Datos de prioridad:** 23166392.3 03/04/2023 EP; 23208345.1 07/11/2023 EP y 202311005537 27/01/2023 IN
- (71) **Solicitante:** SYNGENTA CROP PROTECTION AG [CH]
- (72) **Inventor:** EDMUNDS, Andrew [GB]; MAHAJAN, Atul [IN]; SCARBOROUGH, Christopher Charles [US]
- (74)
- (54) **Título:** DERIVADOS FUNGICIDAS DE PIRAZOL Y SU USO EN AGRICULTURA U HORTICULTURA

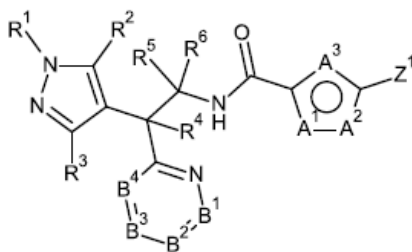

- (57) **Resumen:** Un compuesto de fórmula (I): (I) en donde los sustituyentes son como se definen en la reivindicación 1, y las sales, estereoisómeros, enantiómeros, tautómeros y N-óxidos agroquímicamente aceptables de esos compuestos, que pueden utilizarse como fungicidas.

**(19) Dirección Nacional de la Propiedad Industrial – URUGUAY****(12) Invención****(11) UY a/040622**

- (51) **Clasificación Internacional:** A 01N 43/40(2006.01), A 01N 43/56(2006.01), A 01N 43/80(2006.01), A 01N 43/836(2006.01), C 07D 401/14(2006.01), C 07D 413/14(2006.01)
- (22) **Fecha de presentación:** 29/01/2024
- (30) **Datos de prioridad:** 23154427.1 01/02/2023 EP y 23180646.4 21/06/2023 EP
- (71) **Solicitante:** SYNGENTA CROP PROTECTION AG [CH]
- (72) **Inventor:** EDMUNDS, Andrew [GB]; GRASSO, Valeria [IT]; WOLF, Hanno Christian [DE]; SCARBOROUGH, Christopher Charles [US]
- (74)
- (54) **Título:** COMPOSICIONES FUNGICIDAS Y SU USO EN AGRICULTURA PARA EL CONTROL DE HONGOS FITOPATÓGENOS

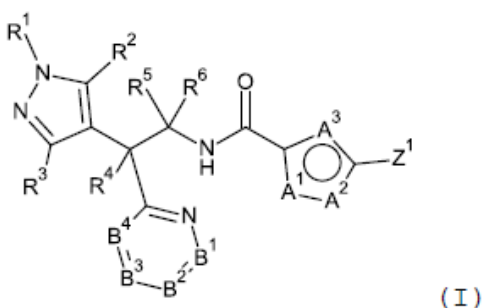

- (57) **Resumen:** Una composición fungicida que comprende una mezcla de componentes (A) y (B), donde los componentes (A) y (B) son como se definen en la reivindicación 1, y el uso de las composiciones en agricultura u horticultura para controlar o prevenir la infestación de plantas por parte de microorganismos fitopatógenos, preferiblemente hongos.

**(19) Dirección Nacional de la Propiedad Industrial – URUGUAY****(12) Invención****(11) UY a/040626**

- (51) Clasificación Internacional:** C 07K 14/11(2006.01), A 61K 48/00(2006.01), A 61P 31/16(2006.01)  
// A 61P 31/16, C 07K 14/11
- (22) Fecha de presentación:** 30/01/2024
- (30) Datos de prioridad:** 62/482,560 31/01/2023 US
- (71) Solicitante:** ARCTURUS THERAPEUTICS, INC. [US]
- (72) Inventor:** SULLIVAN, Brian [US]; SULLIVAN, Sean [US]; PARK, Jinho [US]; YELIN, Rodrigo [IL]; MATSUDA, Daiki [JP]
- (74)**
- (54) Título:** MÉTODOS Y COMPOSICIONES PARA LA VACUNA TETRAVALENTE CONTRA LA INFLUENZA

- (57) Resumen:** En la presente descripción se proporcionan moléculas de ARN que codifican proteínas de replicación viral y proteínas antigénicas o fragmentos de estas. En la presente descripción también se proporcionan composiciones que incluyen moléculas de ARN que codifican proteínas de replicación viral y proteínas antigénicas o fragmentos de estas, y lípidos. Las moléculas de ARN y las composiciones que las incluyen son útiles para inducir respuestas inmunitarias.



**(19) Dirección Nacional de la Propiedad Industrial – URUGUAY****(12) Invención****(11) UY a/040630**

- (51) Clasificación Internacional:** A 01H 5/00(2018.01), A 01N 65/00(2009.01), C 07K 14/415(2006.01), C 12N 15/11(2006.01), C 12N 15/82(2006.01)
- (22) Fecha de presentación:** 01/02/2024
- (30) Datos de prioridad:** 23154964.3 03/02/2023 EP
- (71) Solicitante:** SYNGENTA CROP PROTECTION AG [CH]
- (72) Inventor:** BATCHELOR, Anthea Karin [GB]; BROCKLEHURST, David [GB]; LINNEY, Emma Catherine [GB]; DUXBURY, Zane Lewis [GB]; DALE, Richard Paul [GB]
- (74)**
- (54) Título:** “Plantas y partes de estas que se han modificado para comprender una enzima BioA o BIO3-BIO1 (BioDA)
- (57) Resumen:** La presente invención se refiere a plantas y partes de las mismas que se han modificado para comprender una enzima BioA y/o BIO3-BIO1 (BioDA) que confiere al menos resistencia parcial a compuestos que inhiben la vía de síntesis de biotina. También se proporcionan dichas enzimas, que tienen modificaciones que mejoran la resistencia a dichos compuestos, y polinucleótidos y proteínas que codifican dichas enzimas. También se proporcionan métodos para cultivar y propagar dichas plantas, mejorar el crecimiento de las plantas y controlar la vegetación no deseada utilizando dichas plantas y partes de las mismas.

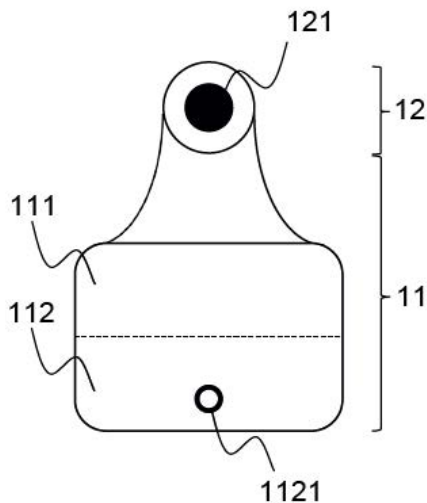
**(19) Dirección Nacional de la Propiedad Industrial – URUGUAY****(12) Invención****(11) UY a/040634****(51) Clasificación Internacional:** A 01K 11/00(2006.01)**(22) Fecha de presentación:** 08/02/2024**(30) Datos de prioridad:** 23305170.5.5 09/02/2023 EP**(71) Solicitante:** ALLFLEX EUROPE SAS [FR]**(72) Inventor:** MARY Jean-Noël Yves Roger [FR]; RATTIER Steven Jeremy Yoann [FR]; PIGER Yannick [FR]; MONNET Rémi Gérard [FR]; BESNARD Pierric [FR]**(74)****(54) Título:** Una primera parte de una etiqueta de identificación, un método para unir dos partes de al menos una etiqueta de identificación y un método para cargar una etiqueta de identificación en un aplicador

**(57) Resumen:** Una primera parte de una etiqueta de identificación, un método para unir dos partes de al menos una etiqueta de identificación y un método para cargar una etiqueta de identificación en un aplicador: La divulgación se refiere a una primera parte de una etiqueta de identificación de animales, que tiene una primera porción de superficie plana que comprende al menos una porción elevada. De acuerdo con la divulgación, dicha al menos una porción elevada tiene una forma de anillo elíptico que está configurado para ser fundido para unir provisionalmente la primera porción de superficie plana a una segunda porción de superficie plana de una segunda parte de una etiqueta de identificación de animales.

**(19) Dirección Nacional de la Propiedad Industrial – URUGUAY****(12) Invención****(11) UY a/040635**

- (51) **Clasificación Internacional:** A 01K 11/00(2006.01), B 65D 5/44(2006.01)
- (22) **Fecha de presentación:** 08/02/2024
- (30) **Datos de prioridad:** 23305171.3.3 09/02/2023 EP
- (71) **Solicitante:** ALLFLEX EUROPE SAS [FR]
- (72) **Inventor:** MARY Jean-Noël Yves Roger [FR]; RATTIER Steven Jeremy Yoann [FR]; PIGER Yannick [FR]; MONNET Rémi Gérard [FR]; BESNARD Pierric [FR]
- (74)
- (54) **Título:** Un portador de etiquetas configurado para llevar al menos una etiqueta de identificación de animales y un método para empacar al menos una etiqueta de identificación de animales

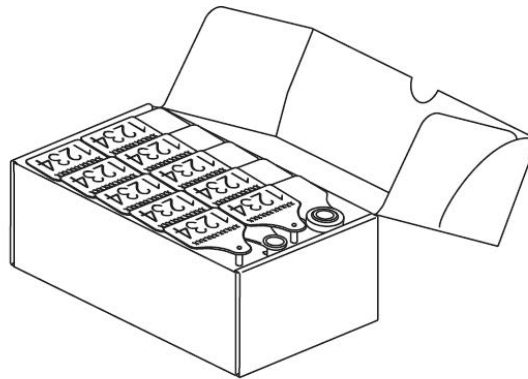

- (57) **Resumen:** La divulgación se refiere a un portador de etiquetas configurado para llevar al menos una etiqueta de identificación de animales de dos piezas, una etiqueta de identificación de animales de dos piezas que comprende una primera parte que tiene una primera porción de enlace y una primera porción de superficie plana, y una segunda parte que tiene una segunda porción de enlace y una segunda porción de superficie plana. Dicho portador comprende al menos un orificio perforado diseñado para recibir solo una de la primera porción de enlace o la segunda porción de enlace.

## (19) Dirección Nacional de la Propiedad Industrial – URUGUAY

(12) Invención

(11) UY a/040645

- (51) **Clasificación Internacional:** C 07D 413/14(2006.01), C 07D 417/14(2006.01), C 07D 471/04(2006.01), C 07D 487/04(2006.01), A 61K 31/4375(2006.01), A 61K 31/4439(2006.01), A 61K 31/433(2006.01), A 61K 31/427(2006.01), A 61K 31/4245(2006.01), A 61K 31/4178(2006.01), A 61K 31/5025(2006.01), A 61P 33/00(2006.01), A 61P 33/14(2006.01)// A 61P 33/00, 33/14
- (22) **Fecha de presentación:** 20/02/2024
- (30) **Datos de prioridad:** 23 160 301.0 06/03/2023 EP y 63/486,490 23/02/2023 US
- (71) **Solicitante:** BOEHRINGER INGELHEIM VETMEDICA GMBH [DE] y NIHON NOHYAKU CO., LTD. [JP]
- (72) **Inventor:** Alan LONG [US]; Bart HERLÉ [NL]; Julien GAGNEPAIN [FR]; Robin MEIER [DE]; Ikki YONEMURA [JP]; Hannes Fiepko KOOLMAN [DE]
- (74)
- (54) **Título:** DERIVADOS DE ETIL-SULFOXIMA-PIRIDINA SUSTITUIDOS CON CICLOPROPIL-(HETERO)ARILO

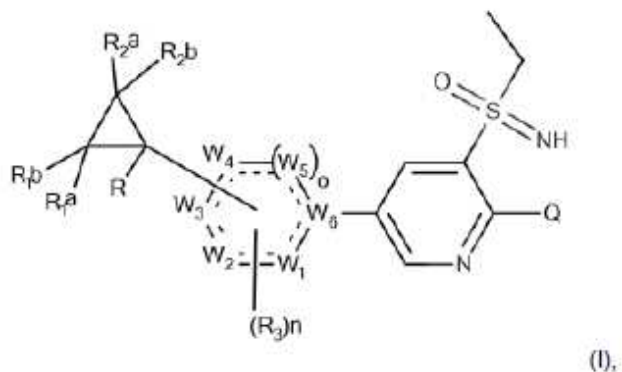

- (57) **Resumen:** La presente invención se refiere a derivados de etilsulfoximin-piridina sustituidos con ciclopropil-(hetero)arilo de la Fórmula (I), (Ia) o (Ib) (I), o (Ia), o (Ib), en donde las variables son como se definen en la descripción y/o en las reivindicaciones, que se pueden utilizar como agentes antiparasitarios para el tratamiento, prevención y/o control de infecciones y/o infestaciones parasitarias en animales así como agentes para la protección de cultivos.

## (19) Dirección Nacional de la Propiedad Industrial – URUGUAY

(12) Invención

(11) UY a/040646

- (51) **Clasificación Internacional:** C 07D 471/04(2006.01), C 07D 487/04(2006.01), C 07D 413/14(2006.01), A 61K 31/437(2006.01), A 61K 31/5025(2006.01), A 61K 31/4245(2006.01), A 61P 33/14(2006.01), A 61P 33/00(2006.01)// A 61P 33/00, 33/14
- (22) **Fecha de presentación:** 20/02/2024
- (30) **Datos de prioridad:** 23 160 302.8 06/03/2023 EP y 63/486,494 23/02/2023 US
- (71) **Solicitante:** BOEHRINGER INGELHEIM VETMEDICA GMBH [DE] y NIHON NOHYAKU CO., LTD. [JP]
- (72) **Inventor:** Alan LONG [US]; Bart HERLÉ [NL]; Ikki YONEMURA [JP]; Robin MEIER [DE]; Hannes Fiepko KOOLMAN [DE]
- (74)
- (54) **Título:** DERIVADOS DE N-ÓXIDO DE ETIL-SULFONA/SULFOXIMINA-PIRIDINA SUSTITUIDOS CON CICLOPROPIL-(HETERO)ARILO

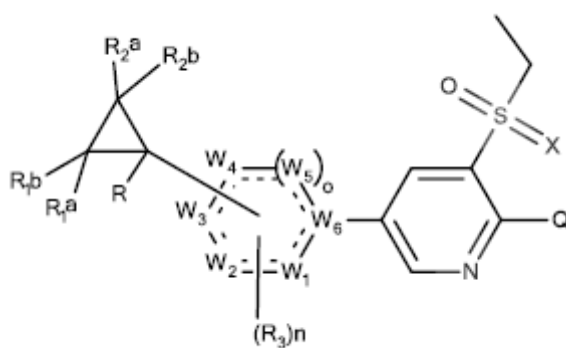

(I),

- (57) **Resumen:** La presente invención se refiere a un compuesto de N-óxido de la Fórmula (I) o la Fórmula (Ia) o la Fórmula (Ib) (I), o (Ia), o (Ib), en donde las variables son como se definen en la descripción y/o en las reivindicaciones, que se pueden utilizar como agentes antiparasitarios para el tratamiento, prevención y/o control de infecciones parasitarias y/o infestaciones en animales así como agentes para la protección de cultivos.

**(19) Dirección Nacional de la Propiedad Industrial – URUGUAY****(12) Invención****(11) UY a/040647**

- (51) Clasificación Internacional:** C 07D 471/04(2006.01), C 07D 487/04(2006.01), C 07D 401/14(2006.01), A 61K 31/444(2006.01), A 61K 31/5025(2006.01), A 61K 31/437(2006.01), A 61P 33/14(2006.01), A 61P 33/00(2006.01)// A 61P 33/00, 33/14
- (22) Fecha de presentación:** 20/02/2024
- (30) Datos de prioridad:** 23 158 088.7 23/02/2023 EP
- (71) Solicitante:** BOEHRINGER INGELHEIM VETMEDICA GMBH [DE] y NIHON NOHYAKU CO., LTD. [JP]
- (72) Inventor:** Hannes Fiepko KOOLMAN [DE]; Bart HERLÉ [NL]
- (74)**
- (54) Título:** DERIVADOS DE ETILSULFONA/SULFOXIMINA-PIRIDINA SUSTITUIDOS CON TETRAZOL

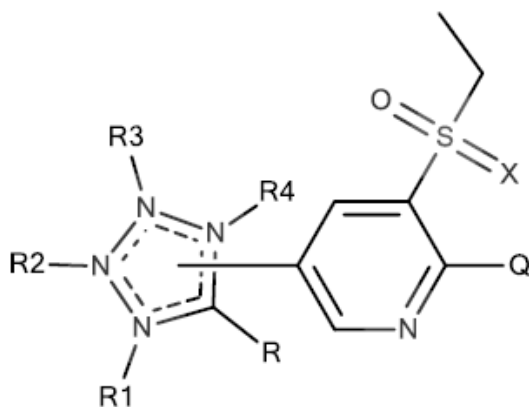

(I),

- (57) Resumen:** La presente invención se refiere a derivados de etilsulfona/sulfoximina-piridina sustituidos con tetrazol de la Fórmula (I), (Ia) o (Ib) (I), o (Ia), o (Ib), en donde las variables son como se definen en la descripción y/o en las reivindicaciones, que se pueden utilizar como agentes antiparasitarios para el tratamiento, prevención y/o control de infecciones parasitarias y/o infestaciones en animales así como agentes para la protección de cultivos.

**(19) Dirección Nacional de la Propiedad Industrial – URUGUAY****(12) Invención****(11) UY a/040673**

- (51) **Clasificación Internacional:** F 03B 13/06(2006.01), F 03B 13/22(2006.01), F 03B 13/14(2006.01)
- (22) **Fecha de presentación:** 13/03/2024
- (30) **Datos de prioridad:** 18/597,749 06/03/2024 US y 63/452,676 16/03/2023 US
- (71) **Solicitante:** Lone Gull Holdings, Ltd. [US]
- (72) **Inventor:** GARTH ALEXANDER SHELDON-COULSON [US]; Brian Lee Moffat [US]
- (74)
- (54) **Título:** BOMBA HIDRODINÁMICA INERCIAL DE RECIRCULACIÓN Y MOTOR DE OLAS

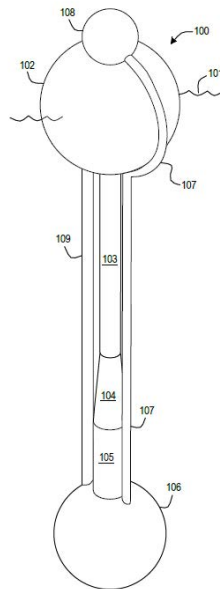

- (57) **Resumen:** Un convertor de energía undimotriz flotante que comprende una cámara superior que tiene un primer depósito de fluido y una primera bolsa de gas, una cámara inferior que tiene un segundo depósito de fluido y una segunda bolsa de gas y un tubo de inyección entre y en comunicación de fluidos con las cámaras superior e inferior, en donde el tubo de inyección tiene por objeto impulsar un fluido desde el segundo depósito de fluido hacia el primer depósito de fluido cuando la cámara superior, la cámara inferior y el tubo de inyección oscilan sobre una línea de flotación.

**(19) Dirección Nacional de la Propiedad Industrial – URUGUAY****(12) Invención****(11) UY a/040829**

- (51) Clasificación Internacional:** G 01N 33/53(2006.01), C 07K 16/18(2006.01), C 12N 15/13(2006.01), C 12N 5/10(2006.01), C 12N 15/85(2006.01), A 61K 39/395(2006.01), A 61P 25/28(2006.01)// A 61P 25/28
- (22) Fecha de presentación:** 19/07/2024
- (30) Datos de prioridad:** 62/472,214 16/03/2017 US
- (71) Solicitante:** JANSSEN BIOTECH, INC. [US]
- (72) Inventor:** Marc Mercken [BE]; Kristof Van Kolen [BE]; Marianne Borgers [BE]; Thomas Malia [US]
- (74)**
- (54) Título:** ANTICUERPOS ANTI-PHF-TAU Y SUS USOS

- (57) Resumen:** Se describen anticuerpos anti-PHF-tau monoclonales y fragmentos de unión al antígeno de estos. También se describen ácidos nucleicos que codifican los anticuerpos, composiciones que comprenden los anticuerpos, métodos para producir los anticuerpos y el uso de los anticuerpos para tratar o prevenir afecciones tales como tauopatías.



**(19) Dirección Nacional de la Propiedad Industrial – URUGUAY****(12) Invención****(11) UY a/040837**

- (51) **Clasificación Internacional:** A 01N 25/30(2006.01), A 01N 37/00(2006.01), A 01N 37/02(2006.01), A 01N 57/20(2006.01), A 01P 13/00(2006.01)
- (22) **Fecha de presentación:** 11/05/2017
- (30) **Datos de prioridad:** 62/334,656 11/05/2016 US y 37238 11/05/2017 UY
- (71) **Solicitante:** MONSANTO TECHNOLOGY LLC [US]
- (72) **Inventor:** John W. Hemminghaus [US]; Andrew D. Dyszlewski [US]; Hua Yu [CN]; Shawn Zhu [US]; Mojahedul Islam [US]
- (74)
- (54) **Título:** FORMULACIONES DE GLIFOSATO QUE CONTIENEN TENSIOACTIVOS DE AMIDOALQUILAMINA

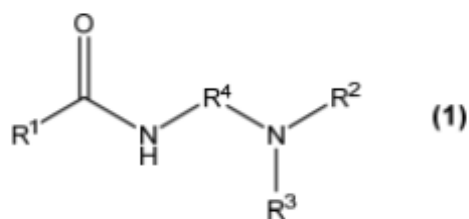

- (57) **Resumen:** Una composición herbicida que comprende (a) glifosato o un derivado del mismo, (b) un tensioactivo de amidoalquilamina de fórmula (1), en donde R1 es un hidrocarbilo que tiene entre 1 átomo de carbono y 22 átomos de carbono, R2 y R3 son cada uno en forma independiente hidrocarbilo o hidrocarbilo sustituido con entre 1 y 6 átomos de carbono, y R4 es hidrocarbilenos o hidrocarbilenos sustituido con entre 1 y 6 átomos de carbono y (c) un componente cotensioactivo que comprende un cotensioactivo que se selecciona, de óxidos de amina terciaria alcoxilada, alcoxilatos de amidoamina, y betaínas.

## ***SOLICITUDES DE DISEÑOS INDUSTRIALES***

**(19) Dirección Nacional de la Propiedad Industrial – URUGUAY**

**(12) Diseño Industrial**

**(11) UY s/005156**

- (51) **Clasificación Internacional:** 23-01  
(22) **Fecha de presentación:** 13/11/2023  
(30) **Datos de prioridad:** 104334 17/08/2023 AR  
(71) **Solicitante:** GRUPO ROTOPLAS, S.A.B. DE C.V. [MX]  
(72) **Inventor:** Ángel Alejandro Mejía Álvarez [MX]; Rodolfo Reyna Velarde [MX]; Alfonso Castillo Hernández [MX]  
(74)  
(54) **Título:** BIODIGESTOR

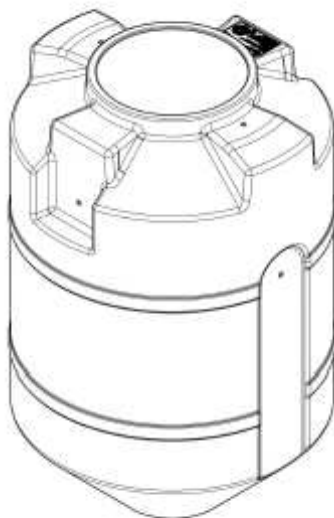

FIG 1.1

- (57) **Resumen:** .

**(19) Dirección Nacional de la Propiedad Industrial – URUGUAY****(12) Diseño Industrial****(11) UY s/005157**

- (51) **Clasificación Internacional:** 23-01  
(22) **Fecha de presentación:** 13/11/2023  
(30) **Datos de prioridad:** 104335 17/08/2023 AR  
(71) **Solicitante:** GRUPO ROTOPLAS, S.A.B. DE C.V. [MX]  
(72) **Inventor:** Ángel Alejandro Mejía Álvarez [MX]; Rodolfo Reyna Velarde [MX]; Alfonso Castillo Hernández [MX]  
(74)  
(54) **Título:** BIODIGESTOR

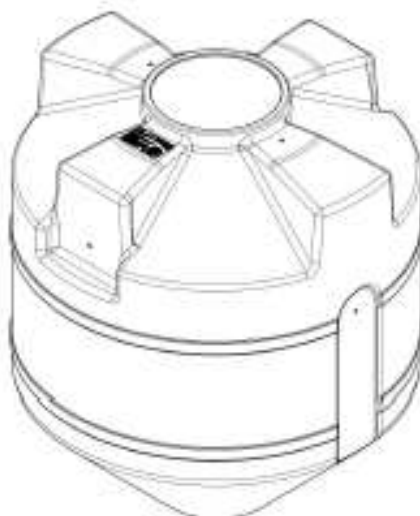

FIG 1,1

- (57) **Resumen:** .

**(19) Dirección Nacional de la Propiedad Industrial – URUGUAY****(12) Diseño Industrial****(11) UY s/005206**

- (51) **Clasificación Internacional:** 15-02  
(22) **Fecha de presentación:** 07/02/2024  
(30) **Datos de prioridad:** BR302023004311-0 10/08/2023 BR  
(71) **Solicitante:** Marchesan Implementos e Máquinas Agrícolas Tatu S.A. [BR]  
(72) **Inventor:** Jeferson Marcelo Negri [BR]; José Luiz Alberto Marchesan [BR]  
(74)  
(54) **Título:** Configuración aplicada a/en BOMBA

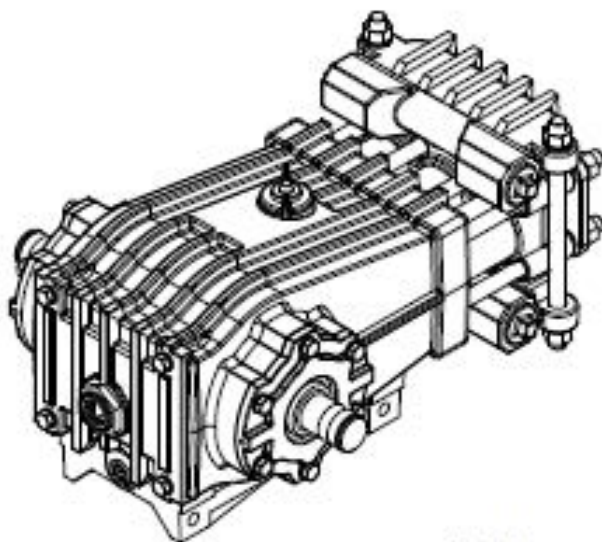

FIG. 1.1

- (57) **Resumen:** Configuración aplicada a/en BOMBA

**(19) Dirección Nacional de la Propiedad Industrial – URUGUAY****(12) Diseño Industrial****(11) UY s/005211**

- (51) Clasificación Internacional: 14-02  
(22) Fecha de presentación: 14/02/2024  
(30) Datos de prioridad: 30 2023 004389-6 14/08/2023 BR  
(71) Solicitante: TEC TOY S.A. [BR]  
(72) Inventor: GILBERTO RODRIGUES DE NOVAES FILHO [BR]  
(74)  
(54) Título: CONFIGURACIÓN APLICADA EN LECTORA DE TARJETAS



Figura 1.1

- (57) Resumen: .

**(19) Dirección Nacional de la Propiedad Industrial – URUGUAY****(12) Diseño Industrial****(11) UY s/005212**

- (51) Clasificación Internacional: 14-02  
(22) Fecha de presentación: 14/02/2024  
(30) Datos de prioridad: BR 30 2023 004387-0 14/08/2023 BR  
(71) Solicitante: TEC TOY S.A. [BR]  
(72) Inventor: GILBERTO RODRIGUES DE NOVAES FILHO [BR]  
(74)  
(54) Título: CONFIGURACIÓN APLICADA EN LECTORA DE TARJETAS



Figura 1.1

(57) Resumen: .

**(19) Dirección Nacional de la Propiedad Industrial – URUGUAY****(12) Diseño Industrial****(11) UY s/005218**

- (51) **Clasificación Internacional:** 10-07  
(22) **Fecha de presentación:** 12/03/2024  
(30) **Datos de prioridad:** 29/912,032 12/09/2023 US  
(71) **Solicitante:** Apple Inc. [US]  
(72) **Inventor:** Molly ANDERSON [GB]; Peter RIERING-CZEKALLA [DE]; Shota AOYAGI [JP]; Marine C. BATAILLE [FR]; Abidur Rahman CHOWDHURY [GB]; Clara Geneviève Marine COURTAIGNE [FR]; Markus DIEBEL [DE]; M. Evans HANKEY [US]; Richard P. HOWARTH [GB]; Julian JAEDE [DE]; Peter RUSSELL-CLARKE [AU]; Benjamin Andrew SHAFFER [US]; Clement TISSANDIER [FR]; Duncan Robert KERR [GB]; Kainoa KWON-PEREZ [US]; Anne-Marie HECK [CH]; Moises HERNANDEZ HERNANDEZ [MX]; Nicolas Pedro LYLYK [AR]; Alexandre B. GIRARD [US]; Bartley K. ANDRE [US]  
(74)  
(54) **Título:** CORREA

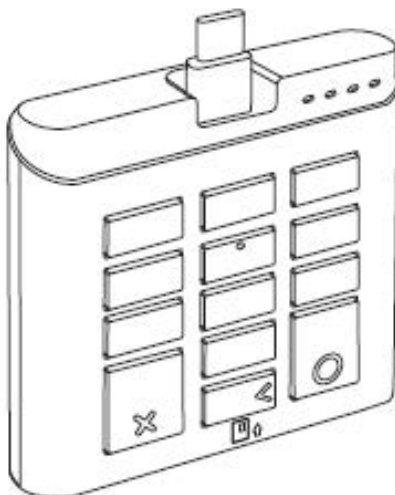
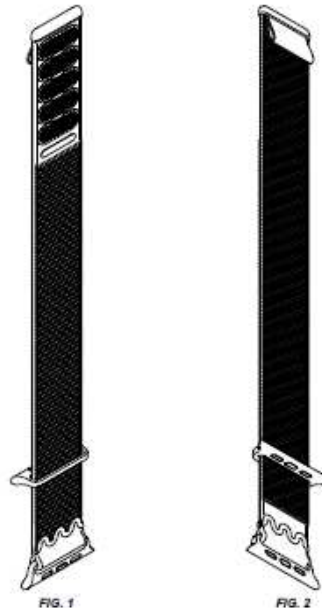

- (57) **Resumen:** Se divulga un nuevo diseño, original y ornamental para una CORREA apta para usarse con, por ejemplo, un dispositivo o un accesorio, tal como un reloj inteligente.

**(19) Dirección Nacional de la Propiedad Industrial – URUGUAY****(12) Diseño Industrial****(11) UY s/005227**

- (51) **Clasificación Internacional:** 12-08  
(22) **Fecha de presentación:** 03/04/2024  
(30) **Datos de prioridad:** 202330645836.7 07/10/2023 CN  
(71) **Solicitante:** BYD COMPANY LIMITED [CN]  
(72) **Inventor:** LIAN, Yubo [CN]; EGGER, Wolfgang Josef [DE]; SOTO, Albert [US]; KURKJIAN, Axel [US]; HE, Xu [CN]; ESTEBAN BUSTOS, Alejandro [ES]  
(74)  
(54) **Título:** AUTOBÚS TURÍSTICO

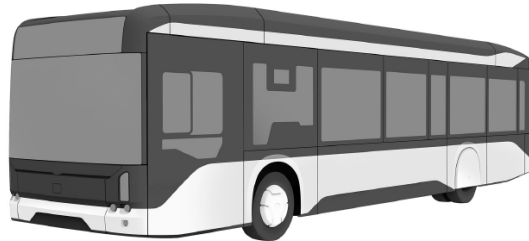

- (57) **Resumen:** .



## SOLICITUDES DE MODELOS DE UTILIDAD

(19) Dirección Nacional de la Propiedad Industrial – URUGUAY

(12) Modelo de Utilidad

(11) UY u/004874

- (51) **Clasificación Internacional:** G 06K 7/00(2006.01), G 06K 7/10(2006.01), G 06K 19/00(2006.01), G 06Q 10/00(2012.01), B 65F 1/00(2006.01)
- (22) **Fecha de presentación:** 29/03/2023
- (30) **Datos de prioridad:**
- (71) **Solicitante:** PIÑEYRUA MAILHOS, MARIANO [UY]; PREVETT GOMENSORO, CAROLYN [UY] y FORTEZA IZA, JOAQUIN [UY]
- (72) **Inventor:** PIÑEYRUA MAILHOS, MARIANO [UY]; FORTEZA IZA, JOAQUIN [UY]; PREVETT GOMENSORO, CAROLYN [UY]
- (74) **Título:** SISTEMA DE TRAZABILIDAD DE PRODUCTOS POSTCONSUMO MEDIANTE RECEPTORES INTELIGENTES

Ilustración N°2

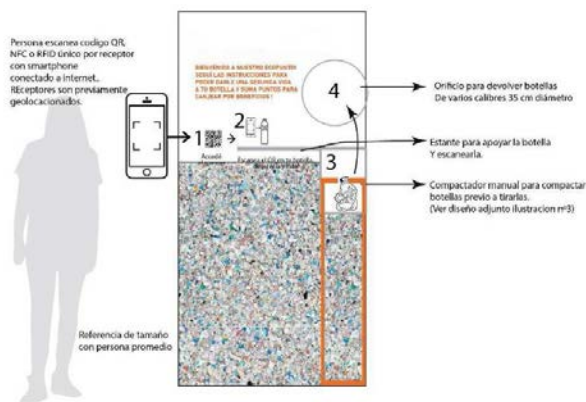

- (57) **Resumen:** Un sistema de trazabilidad, caracterizado por la utilización de un código QR, código alfanumérico, NFC o RFID único para cada producto destinado al consumo, y su seguimiento al fin de su vida útil para su pronta recolección y disposición final.

**(19) Dirección Nacional de la Propiedad Industrial – URUGUAY****(12) Modelo de Utilidad****(11) UY u/004879**

- (51) Clasificación Internacional: B 65D 5/00(2006.01)  
(22) Fecha de presentación: 20/06/2023  
(30) Datos de prioridad: M20220101710 29/06/2022 AR  
(71) Solicitante: CARTOCOR S.A. [AR]  
(72) Inventor: Macarena Seleme [AR]  
(74)  
(54) Título: CAJA DE CARTÓN CORRUGADO DE ARMADO LIBRE DE ADHESIVO

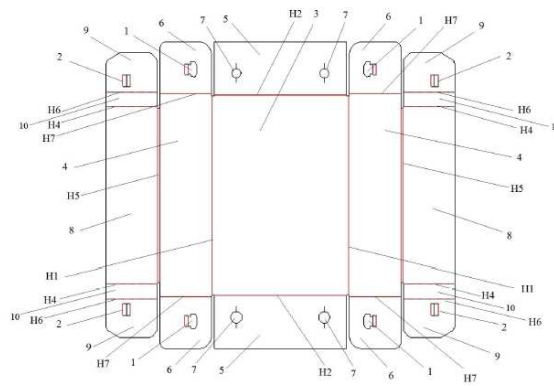
**(57) Resumen:**

Caja de cartón corrugado con diseño especial de trabas y encastrés que permite su armado en forma manual y opcionalmente en forma automática mediante una máquina conformadora y prescinde del uso de pegamentos o adhesivos. La caja comprende cuatro trabas, conformadas por dos piezas: una pieza macho y una pieza hembra, para el armado de la caja cada pieza macho es capaz de penetrar en una pieza hembra correspondiente, y donde cada pieza macho presenta un par de muescas que fijan el trabado de la pieza macho dentro de la pieza hembra correspondiente para fijar el armado de la caja.

**(19) Dirección Nacional de la Propiedad Industrial – URUGUAY****(12) Modelo de Utilidad****(11) UY u/004880**

- (51) Clasificación Internacional:** B 65D 5/10(2006.01), B 65D 5/42(2006.01), B 65D 5/30(2006.01), B 65D 5/20(2006.01)
- (22) Fecha de presentación:** 20/06/2023
- (30) Datos de prioridad:** M20220101711 29/06/2023 AR
- (71) Solicitante:** CARTOCOR S.A. [AR]
- (72) Inventor:** Macarena Seleme [AR]
- (74)**
- (54) Título:** CAJA DE CARTÓN CORRUGADO DE ARMADO LIBRE DE ADHESIVO

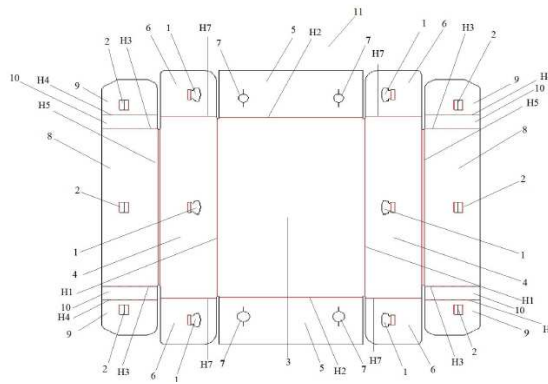

- (57) Resumen:** Una caja de cartón corrugado con un diseño especial de trabas y encastrés que le permite su armado en forma manual y opcionalmente en forma automática mediante una máquina conformadora, y que prescinde del uso de pegamentos o adhesivos. La caja comprende seis trabas, donde cada traba está conformada por dos piezas: una pieza macho y una pieza hembra, donde, para el armado de la cajacada pieza macho es capaz de penetrar en una pieza hembra correspondiente, y donde cada pieza macho presenta un par de muescas que fijan el trabado de la pieza macho dentro de la pieza hembra correspondiente para fijar el armado de la caja.

**Depósito legal 325.532**  
**(N° 315)**  
**Impreso en D.N.P.I.**  
**E-mail: [administracion.dnpi@miem.gub.uy](mailto:administracion.dnpi@miem.gub.uy)**  
**Rincón 719 Telefax 2840 1234**  
**C.P. 11.000**  
**Montevideo – Uruguay**

**Montevideo, 15 de agosto de 2024**



Ministerio  
**de Industria,  
Energía y Minería**

Dirección Nacional  
**de la Propiedad Industrial**

