

Boletín de la Propiedad Industrial

Nº 312

República Oriental del Uruguay

Ministerio de Industria, Energía y Minería
Dirección Nacional de la Propiedad Industrial

28/06/2024



Ministerio
**de Industria,
Energía y Minería**

Dirección Nacional
de la Propiedad Industrial

República Oriental del Uruguay



Ministerio
**de Industria,
Energía y Minería**

*Dirección Nacional de la
Propiedad Industrial*

BOLETÍN

**DE LA PROPIEDAD
INDUSTRIAL**

ISSN 2301 – 1777
Impreso en D.N.P.I.
Permiso N° 2160 (Biblioteca Nacional)
URUGUAY

REPÚBLICA ORIENTAL DEL URUGUAY



MINISTERIO DE INDUSTRIA, ENERGÍA Y MINERÍA

DIRECCIÓN NACIONAL DE LA PROPIEDAD INDUSTRIAL

ING. MAG. ELISA FACIO
MINISTRO DE INDUSTRIA, ENERGÍA Y MINERÍA

SR. WALTER VERRI
SUBSECRETARIO
MINISTERIO DE INDUSTRIA, ENERGÍA Y MINERÍA

DRA. NATALIA JUL
DIRECTORA GENERAL DE SECRETARÍA
MINISTERIO DE INDUSTRIA, ENERGÍA Y MINERÍA

DR. MAG. SANTIAGO MARTÍNEZ MORALES
DIRECTOR TÉCNICO DE LA PROPIEDAD INDUSTRIAL
MINISTERIO DE INDUSTRIA, ENERGÍA Y MINERÍA

SOLICITUDES DE MARCAS Y OTROS SIGNOS

Marcas Solicitadas

El procedimiento utilizado no permite en todos los casos reproducir con exactitud los distintos matices de los colores.

Para oír los audios de las Marcas Sonoras que se publiquen en el presente Boletín debe ingresar por el siguiente link

<https://www.gub.uy/ministerio-industria-energia-mineria/comunicacion/publicaciones/repositorio-marcas-sonoras>

(210) **557461** (540)
(730) **PRODUITS DE FRANCE SAS; UY**
(220) 15/12/2023
(511) **30**
(740)

(591) Verde y rojo



(210) **560231** (540)
(730) **LOVING CONSULTING GROUP SAS;**
UY
(220) 08/03/2024
(511) **35 (S/D)**
(740)

LOVING

(210) **560232** (540)
(730) **LOVING CONSULTING GROUP SAS;**
UY
(220) 08/03/2024
(511) **35 (S/D) y 41 (S/D)**
(740)

SOMOS REGENERACIÓN

(210) **560233** (540)
(730) **LOVING CONSULTING GROUP SAS;**
UY
(220) 08/03/2024
(511) **35 (S/D) y 41 (S/D)**
(740)

REGENERA URUGUAY

(210) **560234** (540)
(730) **LOVING CONSULTING GROUP SAS;**
UY
(220) 08/03/2024
(511) **35 (S/D) y 41 (S/D)**
(740)

URUGUAY REGENERATIVO

(210) **560664** (540)
(730) **Cronos climatizaciones; UY**
(220) 19/03/2024
(511) **35**
(740)

(591) Azul Francia

G★LAXIA
FERRETERÍA

(210) **560956** (540)
(730) **Francisco Alberto Paredes Gighlia; UY**
(220) 01/04/2024
(511) **35**
(740)

(591) azul, celeste, negro, naranja, violeta, verde



(210) **561570** (540)
(730) **GREAT VICTORIA GROUP.; PA**
(220) 15/04/2024
(511) **41 y 44**
(740)

FORUM BIENESTAR

(210) **562055** (540)
(730) **BRASIL DISTRIBUIDORA DE
LUBRIFICANTES LTDA; BR**
(220) 29/04/2024
(511) **4 (S/D) y 35 (S/D)**
(740)

(591) AZUL, ROJO, BLANCO



(210) **562059** (540)
(730) **Properfy SAS**; UY
(220) 29/04/2024
(511) **36 (S/D)**
(740)

(591) #6F6FE3 #44DBC1



(210) **562525** (540)
(730) **NICOLÁS GALANTE**; UY
(220) 10/05/2024
(511) **43**
(740)

PLATZ

(210) **562633** (540)
(730) **E One SAS**; UY
(220) 14/05/2024
(511) **9 y 12**
(740)



(210) **562654** (540)

(730) **LEVINGTON LUCIANO Y ZIRLINGER
AIZENBERG ALAN SOCIEDAD DE
HECHO; UY**

(220) 14/05/2024

(511) **35, 41 y 43**

(740)

(591) negro

alison

(210) **562656** (540)

(730) **Romina Paiva; UY**

(220) 14/05/2024

(511) **41**

(740)

Fusion Pilates

(210) **562657** (540)

(730) **Cintia Estefanía Malvarez Acuña; UY**

(220) 14/05/2024

(511) **41**

(740)

Samsara

(210) **562691** (540)
(730) **DONARUY SAS**; UY
(220) 15/05/2024
(511) **36 y 41**
(740)

(591) azul, celeste, amarillo,



(210) **562727** (540)
(730) **TIMAB MAGNESIUM**; FR
(220) 16/05/2024
(511) **5 (S/D) y 31 (S/D)**
(740)

CAPMAG

(210) **562743** (540)
(730) **Miguel Ángel Pla Anagnostis**; UY
(220) 16/05/2024
(511) **6**
(740)



(210) **562744**

(540)

(730) **Miguel Ángel Pla Anagnostis; UY**

(220) 16/05/2024

(511) **37**

(740)



(210) **562751**

(540)

(730) **Fabricio Daniel Vidal Silva; UY**

(220) 17/05/2024

(511) **44**

(740)



(210) **562947**

(540)

(730) **JACU S.A.S.; UY**

(220) 22/05/2024

(511) **9 (S/D) y 35**

(740)

(591) No reivindica colores

(210) **562987** (540)
(730) **RIO MOLINO SA SOCIEDAD
ANÓNIMA CON ACCIONES
NOMINATIVAS; UY**
(220) 24/05/2024
(511) **18 y 35**
(740)

AMADEA
calidad • innovación

(210) **563037** (540)
(730) **RODOLFO EGUREN; UY**
(220) 27/05/2024
(511) **7 (S/D) y 35 (S/D)**
(740)

(591) AZUL, ROJO, BLANCO

 **GAREN**
PODE CONFIRAR

(210) **563044** (540)
(730) **RODOLFO EGUREN; UY**
(220) 27/05/2024
(511) **7 (S/D)**
(740)

(591) Azul, blanco

**Sudamericana**
MOTORES PARA PORTONES

(210) **563075**
(730) **FORBES, LLC.**; US
(220) 27/05/2024
(511) **35 (S/D) y 36 (S/D)**
(740)

(540)

Forbes
GLOBAL PROPERTIES

(210) **563076**
(730) **FORBES, LLC.**; US
(220) 27/05/2024
(511) **35 (S/D) y 36 (S/D)**
(740)

(540)

**FORBES GLOBAL
PROPERTIES**

(210) **563082**
(730) **AGRO VALOR SAS**; UY
(220) 27/05/2024
(511) **35**
(740)

(540)

(591) Azul, verde, blanco



(210) **563258** (540)
(730) **Kalmar Solutions AB**; SE
(220) 30/05/2024
(511) **7 (S/D), 9 (S/D), 12 (S/D), 37 (S/D) y 42 (S/D)**
(740)

KALMAR

(210) **563290** (540)
(730) **ZUZANA KOSTOLNA**; UY
(220) 31/05/2024
(511) **29, 30, 32, 33, 41 y 43** (740)

(591) rojo, negro y blanco



(210) **563306** (540)
(730) **Strasshill Holdings Limited**; CY
(220) 31/05/2024
(511) **38 (S/D) y 42 (S/D)**
(740)
(300) UK00003988047 05/12/2023 GB

EVAVIP

(210) **563355** (540)
(730) **DE FREITAS FERRAZZI MARÍA
FEDERICA Y EVINER JUAN PABLO
SOCIEDAD DE HECHO; UY**
(220) 03/06/2024
(511) **41**
(740)

(591) Verde



(210) **563357** (540)
(730) **Ottakringer Getränke AG; AT**
(220) 03/06/2024
(511) **25, 32 y 43**
(740)

fassl

(210) **563358** (540)
(730) **MACHADO TABORDA CARLOS
ERNESTO; UY**
(220) 03/06/2024
(511) **37**
(740)

(591) Negro, tonos de verde, tonos de azul



(210) **563480**
(730) **Thalia Cires**; UY
(220) 06/06/2024
(511) **3 (S/D)**
(740)

(540)

(591) #FF4191 #FFFFFF



(210) **563481**
(730) **DREAMBOX PRODUCTIONS, S.A. DE**
C.V.; MX
(220) 06/06/2024
(511) **41 (S/D)**
(740)

(540)



(210) **563507**
(730) **GF Corp Sp. Zoo**; PL
(220) 06/06/2024
(511) **9 (S/D), 13 (S/D) y 35 (S/D)**
(740)
(300) 018961151 08/12/2023 EM

(540)

GUNFIRE

(210) **563521**
(730) **DECELESTE S.A.**; UY
(220) 07/06/2024
(511) **12**
(740)

(540)

YUMBO FURIA

(210) **563559**
(730) **WINSUN IMP.& EXP.GROUP CO.,LTD.**;
CN
(220) 07/06/2024
(511) **18 (S/D)**
(740)

(540)



(210) **563571**
(730) **SOFIS S.R.L.**; UY
(220) 07/06/2024
(511) **9, 41 y 42**
(740)

(540)

(591) Azul: PANTONE 7462 C



(210) **563576** (540)
(730) **BASUALDO CEDRES LUIS ALFREDO y**
POMBO GARCIA SERGIO GUSTAVO
SOCIEDAD DE HECHO; UY
(220) 07/06/2024
(511) **37 (S/D)**
(740)

(591) Blanco, negro, verde y celeste



(210) **563602** (540)
(730) **IAG Loyalty Limited; GB**
(220) 10/06/2024
(511) **35 (S/D) y 39 (S/D)**
(740)
(300) UK00004026791 15/03/2024 GB



(210) **563622** (540)
(730) **PINAR UNO S.A.S.; UY**
(220) 11/06/2024
(511) **35 y 36**
(740)

HONESTA

(210) **563624**
(730) **Marv Studios Limited; UK**
(220) 11/06/2024
(511) **9 y 41**
(740)
(300) 4023521 08/03/2024 GB

(540)

STUNTNUTS

(210) **563625**
(730) **Incyte Holdings Corporation; US**
(220) 11/06/2024
(511) **5, 16 y 44**
(740)
(300) 98316859 15/12/2023 US

(540)



(210) **563626**
(730) **BRADIZON S.A.; UY**
(220) 11/06/2024
(511) **7 y 8**
(740)

(540)

(591) AMARILLO, NEGRO



(210) **563631**
(730) **BioGaia AB**; SE
(220) 11/06/2024
(511) **5**
(740)

(540)

PROTECTIS

(210) **563639**
(730) **L'OREAL**; FR
(220) 11/06/2024
(511) **3 (S/D)**
(740)

(540)

BORN IN ROMA EXTRADOSE

(210) **563648**
(730) **ROMAN S.A.**; UY
(220) 11/06/2024
(511) **7**
(740)

(540)

(591) BORDEAUX, BLANCO



(210) **563653** (540)
(730) **SIETE CUARENTA NATURAL, S.L.**; ES
(220) 11/06/2024
(511) **32 (S/D)**
(740)

(591) -

The logo for 'REFIX' is displayed in a bold, black, sans-serif font. The letters are white and set against a solid black rectangular background.

(210) **563656** (540)
(730) **DISTRIBUIDORA LARYS SRL**; UY
(220) 11/06/2024
(511) **5**
(740)

(591) Gris y Blanco



(210) **563657** (540)
(730) **Delorean SAS**; UY
(220) 11/06/2024
(511) **43**
(740)

PUNTANAT

(210) **563658** (540)
(730) **SOCIEDAD TELEVISORA**
LARRAÑAGA S.A.; UY
(220) 11/06/2024
(511) **38 y 41**
(740)

LA OTRA CARA

(210) **563659** (540)
(730) **FARMAX S.A.; BR**
(220) 11/06/2024
(511) **3**
(740)

(591) 0

farmax

(210) **563660** (540)
(730) **INTERNATIONAL ADVISORY**
SERVICES COMPANY SA; LU
(220) 11/06/2024
(511) **35 (S/D) y 36 (S/D)**
(740)
(300) 1500499 06/03/2024 LU
(591) Blanco azul y gris.

Bemberg Capital 

(210) **563661** (540)
(730) **JIMO QUÍMICA INDUSTRIAL LTDA;**
BR
(220) 11/06/2024
(511) **4 (S/D)**
(740)

JIMO

(210) **563662** (540)
(730) **Matias Robaina De Armas; UY**
(220) 11/06/2024
(511) **12 y 41**
(740)

(591) Blanco, Turquesa, Negro



(210) **563663** (540)
(730) **DISTRIBUIDORA LARYS SRL; UY**
(220) 11/06/2024
(511) **44**
(740)

(591) Amarillo, Naranja, Negro



(210) **563664** (540)
(730) **Kunshan Toopre Outdoor Supplies Co.,
Ltd.;** CN
(220) 11/06/2024
(511) **8 (S/D)**
(740)

TOOPRE

(210) **563666** (540)
(730) **Romina Albano;** UY
(220) 11/06/2024
(511) **42 (S/D)**
(740)

Cosima

(210) **563676** (540)
(730) **ARANCIBIA SIERRA, MAXIMILIANO;**
UY
(220) 12/06/2024
(511) **35**
(740)

(591) Celeste, azul, negro, blanco



(210) **563678** (540)
(730) **Edilia Piriz**; UY
(220) 12/06/2024
(511) **37**
(740)

(591) Tonos de Rojo, negro, gris, blanco, marron



(210) **563679** (540)
(730) **RUGAB SAS**; UY
(220) 12/06/2024
(511) **9**
(740)

(591) TONOS DE BLANCO, NEGRO Y GRIS



(210) **563681** (540)
(730) **LINCUN S.A.**; UY
(220) 12/06/2024
(511) **35, 38 y 41**
(740)

CASI ANGELES

(210) **563682** (540)
(730) **DT IMPORTACIONES S.R.L.;** UY
(220) 12/06/2024
(511) **17**
(740)

(591) Blanco, rojo, negro.



(210) **563683** (540)
(730) **LINCUN S.A.;** UY
(220) 12/06/2024
(511) **35, 38 y 41**
(740)

TEENANGELS

(210) **563684** (540)
(730) **DT IMPORTACIONES S.R.L.;** UY
(220) 12/06/2024
(511) **35**
(740)

(591) Gris, rojo.



(210) **563685** (540)
(730) **RADESCA TORNINI MATIAS**
ALBERTO UNIPERSONAL.; UY
(220) 12/06/2024
(511) **37 (S/D)**
(740)

DOBLER

(210) **563686** (540)
(730) **LINCUN S.A.; UY**
(220) 12/06/2024
(511) **35, 38 y 41**
(740)

TEAM ANGELS

(210) **563687** (540)
(730) **DT IMPORTACIONES S.R.L.; UY**
(220) 12/06/2024
(511) **2 y 17**
(740)

(591) Negro

The logo consists of the letters 'DT' in a bold, black, sans-serif font. The 'D' is a solid block letter, and the 'T' is also a solid block letter with a slightly slanted top bar.

(210) **563688** (540)
(730) **FAGUNDEZ BARRERO SOFIA**
ALEJANDRA; UY
(220) 12/06/2024
(511) **41**
(740)

Tarde de té y moda

(210) **563690** (540)
(730) **MARIA PAULA FAJARDO; UY**
(220) 12/06/2024
(511) **35 y 42**
(740)

(591) 7625C , 2695C

Boost!
COMUNICACIÓN ESTRATÉGICA

(210) **563708** (540)
(730) **KW EMPAQUES, S.A. DE C.V.; MX**
(220) 12/06/2024
(511) **3 (S/D)**
(740)

BOLTEN

(210) **563714** (540)
(730) **SILEXIS S.A.**; AR
(220) 12/06/2024
(511) **9**
(740)

(591) Pantones 7463 C, 7487 C y 310 C



(210) **563716** (540)
(730) **SEGWAY INC.**; US
(220) 12/06/2024
(511) **9 (S/D) y 12 (S/D)**
(740)

(591) 0

SEGWAY

(210) **563717** (540)
(730) **SEGWAY INC.**; US
(220) 12/06/2024
(511) **9 (S/D) y 12 (S/D)**
(740)

(591) 0



(210) **563718** (540)
(730) **Solonline SRL**; UY
(220) 12/06/2024
(511) **35 (S/D)**
(740)

(591) Pantone 547C y Pantone 128 C



(210) **563719** (540)
(730) **Bayer Aktiengesellschaft**; DE
(220) 12/06/2024
(511) **5 (S/D)**
(740)
(300) 018991005 26/02/2024 EM
(591) azul, rojo, tonos de rojo, rosa, naranja



(210) **563720** (540)
(730) **GONZALEZ BORGES FERNANDO**
DARWIN UNIPERSONAL; UY
(220) 12/06/2024
(511) **39**
(740)

(591) negro, celeste, verde agua



(210) **563724**
(730) **PORTINCO S.A.**; UY
(220) 13/06/2024
(511) **5**
(740)

(540)

COGNIPLUS PORTINCO

(210) **563726**
(730) **PEREIRO, JULIÁN y BERTINAT,**
NICOLÁS MATÍAS; AR
(220) 13/06/2024
(511) **43**
(740)

(540)

(591) No se reivindican



(210) **563735**
(730) **London Supply Group Sociedad Anónima**;
UY
(220) 13/06/2024
(511) **35 y 39**
(740)

(540)

(591) Azul y blanco



(210) **563736** (540)
(730) **Claudia Iris Mera Rodriguez**; UY
(220) 13/06/2024
(511) **25**
(740)



(210) **563738** (540)
(730) **Agostina Sofía Sarasúa Escudero**; UY
(220) 13/06/2024
(511) **35 (S/D)**
(740)

PURPOSE FULL-MARKETING

(210) **563739** (540)
(730) **Hairo Berrondo**; UY
(220) 13/06/2024
(511) **7, 19 y 24**
(740)

LOOP

(210) **563749** (540)
(730) **PADIN CAMPOS FRANCISCO**
EDUARDO UNIPERSONAL; UY
(220) 13/06/2024
(511) **9 (S/D)**
(740)

AMT

(210) **563750** (540)
(730) **CASALAS MAZZA SABRINA**
VIRGINIA UNIPERSONAL; UY
(220) 13/06/2024
(511) **43**
(740)

(591) blanco y negro

Deguste

(210) **563753** (540)
(730) **LA FELOR S.A.; UY**
(220) 13/06/2024
(511) **12**
(740)

(591) Colores Hexa: Negro (000000) Blanco
(FFFFFF), Verde (508427 - 4D822B)



(210) **563755** (540)
(730) **BLINCER SRL**; AR
(220) 13/06/2024
(511) **6 (S/D)**
(740)

JAQUE

(210) **563766** (540)
(730) **L'OREAL**; FR
(220) 13/06/2024
(511) **3 (S/D)**
(740)

IDÔLE
POWER

(210) **563772** (540)
(730) **BYD Company Limited**; CN
(220) 13/06/2024
(511) **12 (S/D)**
(740)
(300) 78541041 13/05/2024 CN



(210) **563774**
(730) **BYD Company Limited; CN**
(220) 13/06/2024
(511) **37 (S/D)**
(740)
(300) 78562224 13/05/2024 CN

(540)



(210) **563775**
(730) **BYD Company Limited; CN**
(220) 13/06/2024
(511) **12 (S/D)**
(740)
(300) 78564626 13/05/2024 CN

(540)

DENZA

(210) **563776**
(730) **BYD Company Limited; CN**
(220) 13/06/2024
(511) **37 (S/D)**
(740)
(300) 78562238 13/05/2024 CN

(540)

DENZA

(210) **563780** (540)
(730) **MARIA BELEN MIRABALLES AZCUE;**
UY
(220) 13/06/2024
(511) **42**
(740)

(591) TONOS DE BLANCO Y NEGRO

RUTAOI

(210) **563782** (540)
(730) **Fondo de Capacitación para Trabajadores**
y Empresarios de la Construcción
(FOCAP); UY
(220) 13/06/2024
(511) **35, 36, 37 y 41**
(740)

FOCAP

(210) **563783** (540)
(730) **Fondo de Capacitación para Trabajadores**
y Empresarios de la Construcción
(FOCAP); UY
(220) 13/06/2024
(511) **35, 36, 37 y 41**
(740)

FONDO DE CAPACITACIÓN
DE LA CONSTRUCCIÓN

(210) **563784** (540)
(730) **Fondo de Capacitación para Trabajadores
y Empresarios de la Construcción
(FOCAP); UY**
(220) 13/06/2024
(511) **35, 36, 37 y 41**
(740)

**FONDO DE CAPACITACIÓN
PARA TRABAJADORES Y
EMPRESARIOS DE LA
CONSTRUCCIÓN**

(210) **563785** (540)
(730) **Fondo de Capacitación para Trabajadores
y Empresarios de la Construcción
(FOCAP); UY**
(220) 13/06/2024
(511) **35, 36, 37 y 41** (740)

(591) AZUL, AMARILLO



(210) **563786** (540)
(730) **Fondo de Capacitación para Trabajadores
y Empresarios de la Construcción
(FOCAP); UY**
(220) 13/06/2024
(511) **35, 36, 37 y 41**
(740)

(591) amarillo, negro



(210) **563788** (540)
(730) **Ziel Home Furnishing Technology Co.,
Ltd.;** CN
(220) 13/06/2024
(511) **20 (S/D)**
(740)

FEANDREA

(210) **563789** (540)
(730) **Ziel Home Furnishing Technology Co.,
Ltd.;** CN
(220) 13/06/2024
(511) **20 (S/D)**
(740)

VASAGLE

(210) **563790** (540)
(730) **Nutreco IP Assets B.V.;** NL
(220) 13/06/2024
(511) **5 (S/D) y 31 (S/D)**
(740)

TROUW

(210) **563792** (540)
(730) **Ziel Home Furnishing Technology Co.,
Ltd.; CN**
(220) 13/06/2024
(511) **20 (S/D) y 21 (S/
D)(740)**

SONGMICS

(210) **563793** (540)
(730) **OPICAR SOCIEDAD ANONIMA; UY**
(220) 13/06/2024
(511) **9, 35 y 41**
(740)

CITYGAME

(210) **563799** (540)
(730) **Gustavo Ariel Acha; AR**
(220) 14/06/2024
(511) **35, 36, 37, 40, 41, 42, 44 y 45**
(740)

(591) Verde, gris y negro



(210) **563807** (540)
(730) **AMOREPACIFIC CORPORATION**; KR
(220) 14/06/2024
(511) **3 (S/D)**
(740)

ΔESTURA

(210) **563821** (540)
(730) **DELERAL S.A.**; UY
(220) 14/06/2024
(511) **7, 9 y 11**
(740)

(591) azul, gris



(210) **563823** (540)
(730) **ROSSI POSSE IRIS VANESA**
(UNIPERSONAL); UY
(220) 14/06/2024
(511) **36**
(740)

(591) Blanco y negro



(210) **563824**
(730) **MEGAL S.A.;** UY
(220) 14/06/2024
(511) **6, 11, 20, 21, 35, 37 y 39**
(740)

(540)

The logo for MEGALOCKERS, featuring the brand name in white, uppercase, sans-serif font centered within a dark green rectangular background.

(210) **563828**
(730) **FUNDACIÓN CORAZONCITOS;** UY
(220) 14/06/2024
(511) **16, 25, 36, 41 y 44**
(740)

(540)

(591) -

The logo for FUNDACIÓN Corazoncitos, featuring a stylized heart icon above the text "FUNDACIÓN" in a small, uppercase font, and "Corazoncitos" in a larger, cursive script font below it.

(210) **563829**
(730) **FUNDACIÓN CORAZONCITOS;** UY
(220) 14/06/2024
(511) **36**
(740)

(540)

(591) -

The logo for Guardianes del Corazón, featuring the text "Guardianes del Corazón" in a white, lowercase, serif font centered within a dark grey rectangular background, flanked by two small heart icons.

(210) **563830** (540)
(730) **FUNDACIÓN CORAZONCITOS; UY**
(220) 14/06/2024
(511) **36 y 41**
(740)

Megastrogonoff

(210) **563831** (540)
(730) **FUNDACIÓN CORAZONCITOS; UY**
(220) 14/06/2024
(511) **36 y 41**
(740)

(591) -



(210) **563832** (540)
(730) **RIPOLL VET S.A.; UY**
(220) 14/06/2024
(511) **5**
(740)

BEDINAC

(210) **563834** (540)
(730) **Columbia Insurance Company; US**
(220) 14/06/2024
(511) **36 (S/D)**
(740)

BH HS

(210) **563835** (540)
(730) **Columbia Insurance Company; US**
(220) 14/06/2024
(511) **36 (S/D)**
(740)

**BERKSHIRE HATHAWAY
HOMESERVICES**

(210) **563836** (540)
(730) **Columbia Insurance Company; US**
(220) 14/06/2024
(511) **36 (S/D)**
(740)

(591) No reivindica colores



(210) **563837** (540)
(730) **BETTI VARELA ALONDRA Y
LOMIENTO BETTI AXEL SOCIEDAD
DE HECHO; UY**
(220) 14/06/2024
(511) **29 y 30**
(740)

SEQUITAS BY PIPE

(210) **563842** (540)
(730) **ALDEA UNO S.A.S.; UY**
(220) 14/06/2024
(511) **35, 36 y 41**
(740)



PRIMITIVO

(210) **563846** (540)
(730) **MARTIN BOGLIACINO
TRANSPORTES LTDA; UY**
(220) 14/06/2024
(511) **35 y 39 (S/D)**
(740)

(591) dd0811, accb08, facb09, 2c2c2c, 0d8b9b



MB
Transportes & Turismo

(210) **563847**
(730) **AUDERE VENTUR S.L.**; ES
(220) 14/06/2024
(511) **9 (S/D) y 44 (S/D)**
(740)

(540)

PALCARE

(210) **563851**
(730) **AMARILLO RAMIREZ KARINA**
MARGARET UNIPERSONAL; UY
(220) 14/06/2024
(511) **44**
(740)

(540)

(591) Violeta y Dorado



(210) **563858**
(730) **Santiago Antonini**; UY
(220) 17/06/2024
(511) **35 (S/D)**
(740)

(540)

LIDERX

(210) **563859** (540)
(730) **NADINCOR SOCIEDAD ANONIMA; UY**
(220) 17/06/2024
(511) **2, 17 y 35**
(740)

(591) Azul, verde rojo amarillo, naranja, fucsia,
gris, marrón, negro, blanco, bordeau



(210) **563860** (540)
(730) **AGCO Corporation; US**
(220) 17/06/2024
(511) **7 (S/D), 9 (S/D), 25 (S/D) y 41 (S/D)**
(740)

(591) naranja, verde oscuro, verde claro, blanco



(210) **563861** (540)
(730) **AGCO Corporation; US**
(220) 17/06/2024
(511) **7 (S/D), 9 (S/D), 25 (S/D) y 41 (S/D)**
(740)



(210) **563862** (540)
(730) **AGCO Corporation; US**
(220) 17/06/2024
(511) **7 (S/D), 9 (S/D), 25 (S/D), 35 (S/D), 38 (S/D)**
y 42 (S/D)
D)(740)

PTX

(210) **563863** (540)
(730) **AGCO Corporation; US**
(220) 17/06/2024
(511) **7 (S/D), 9 (S/D), 25 (S/D), 35 (S/D), 38 (S/D)**
y 42 (S/D)
(740)

(591) naranja, verde oscuro, verde claro, blanco



(210) **563864** (540)
(730) **AGCO Corporation; US**
(220) 17/06/2024
(511) **7 (S/D), 9 (S/D), 25 (S/D), 35 (S/D), 38 (S/D)**
y 42 (S/D)
D)(740)



(210) **563865** (540)

(730) **DANIEL CHEIN GERTNER y NICOLAS VILLAGRA CARISSI; UY**

(220) 17/06/2024

(511) **43**

(740)

(591) BLANCO NEGRO Y ROJO



(210) **563870** (540)

(730) **FAVARO ORMAECHEA MATIAS ALEJANDRO; UY**

(220) 17/06/2024

(511) **25**

(740)

(591) Negro, rojo



(210) **563871** (540)

(730) **FAVARO ORMAECHEA MATIAS ALEJANDRO; UY**

(220) 17/06/2024

(511) **25**

(740)

(591) Negro, rojo



(210) **563872** (540)
(730) **Chocoladefabriken Lindt & Sprüngli AG;**
CH
(220) 17/06/2024
(511) **30 (S/D)**
(740)
(300) 07955/2024 05/06/2024 CH

LINDOR

(210) **563878** (540)
(730) **ALANIZ ROCHA ALICIA BEATRIZ**
UNIPERSONAL; UY
(220) 17/06/2024
(511) **44**
(740)



(210) **563880** (540)
(730) **CPS TECHNOLOGY HOLDINGS LLC;**
US
(220) 17/06/2024
(511) **9 (S/D)**
(740)

BLUETOP

(210) **563882** (540)
(730) **Vrio Corp.**; US
(220) 17/06/2024
(511) **35 (S/D) y 36 (S/D)**(740)

(591) Tonos de azul



(210) **563883** (540)
(730) **EUROFARMA URUGUAY S.A.**; UY
(220) 17/06/2024
(511) **5**
(740)

DALEV

(210) **563884** (540)
(730) **JIANGSU EASYLAND AUTOMOTIVE CORPORATION**; CN
(220) 17/06/2024
(511) **12 (S/D)**
(740)

(591) TURBOCOMPRESOR, SISTEMA



(210) **563885**
(730) **Vrio Corp.**; US
(220) 17/06/2024
(511) **35 (S/D) y 36 (S/D)**(740)

(540)

Vrio.
SEGUROS

(210) **563886**
(730) **NOVOPHAR S.A.**; UY
(220) 17/06/2024
(511) **5**
(740)

(540)

SEMAGLIX

(210) **563890**
(730) **MARLON BONILHA LTDA**; BR
(220) 17/06/2024
(511) **12 (S/D)**
(740)

(540)

 **CROMO
FORTE**

(210) **563892** (540)
(730) **Mastercard International Incorporated;**
US
(220) 17/06/2024
(511) **9 (S/D) y 36 (S/D)**
(740)

(591) Rojo, violeta y celeste.

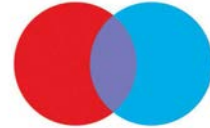

(210) **563893** (540)
(730) **The Gillette Company LLC; US**
(220) 17/06/2024
(511) **3 (S/D)**
(740)

ORAL-B PERFECTION WHITE

(210) **563897** (540)
(730) **FIGRELLA VALENTINA PRESTINARI**
NUÑEZ; UY
(220) 17/06/2024
(511) **36**
(740)

(591) Amarillo y negro



(210) **563903**
(730) **MANCRU SA; UY**
(220) 17/06/2024
(511) **8 y 9**
(740)

(540)

The logo for QIANLI features the word "QIANLI" in a bold, sans-serif font. The letters "Q", "I", "A", "N", and "L" are black, while the letter "I" is red. The letter "I" is positioned between the "A" and the "N".

(210) **563904**
(730) **MANCRU SA; UY**
(220) 17/06/2024
(511) **18**
(740)

(540)

GASTON LUGA

(210) **563905**
(730) **MARLON BONILHA LTDA; BR**
(220) 17/06/2024
(511) **25 (S/D)**
(740)

(540)

The logo for JETT features the word "JETT" in a bold, italicized, sans-serif font. The letters are black.

(210) **563906** (540)
(730) **MANCRU SA; UY**
(220) 17/06/2024
(511) **10 (S/D)**
(740)

PRETTY LOVE

(210) **563907** (540)
(730) **MANCRU SA; UY**
(220) 17/06/2024
(511) **10 (S/D)**
(740)

PRETTY LOVE

(210) **563909** (540)
(730) **MESA VEGA ANALIA VALERIA**
UNIPERSONAL; UY
(220) 18/06/2024
(511) **18 (S/D) y 20 (S/D)**
(740)

LYA_ARTEENCUERO

(210) **563911** (540)

(730) **Guangzhou Ansty Electronic Technology Co., Ltd.**; CN

(220) 18/06/2024

(511) **9 (S/D)**

(740)

(591) No reivindica colores

ANSTY

(210) **563912** (540)

(730) **Verisure Sàrl**; CH

(220) 18/06/2024

(511) **9 (S/D), 42 (S/D) y 45 (S/D)**

(740)

(300) 018989566 22/02/2024 EM



(210) **563913** (540)

(730) **AMOREPACIFIC CORPORATION**; KR

(220) 18/06/2024

(511) **3 (S/D)**

(740)

AMOREPACIFIC

(210) **563914** (540)
(730) **PIRELLI & C. S.P.A.**; IT
(220) 18/06/2024
(511) **21 (S/D)**
(740)

(591) No reivindica colores



(210) **563917** (540)
(730) **AMOREPACIFIC CORPORATION**; KR
(220) 18/06/2024
(511) **3 (S/D)**
(740)

Sulwhasoo

(210) **563920** (540)
(730) **AMBEV S.A.**; BR
(220) 18/06/2024
(511) **32 (S/D)**
(740)

ANTARCTICA SUB ZERO

(210) **563925**
(730) **SOFTYS S.A.**; CL
(220) 18/06/2024
(511) **16 (S/D)**
(740)

(540)

RENDIPEL

(210) **563934**
(730) **AMGEN INC.**; US
(220) 18/06/2024
(511) **5 (S/D)**
(740)

(540)

IMDELLTRA

(210) **563937**
(730) **RiceTec, INC.**; US
(220) 18/06/2024
(511) **9 (S/D)**
(740)

(540)

RICEREACH

(210) **563940** (540)
(730) **SINDICATO POLICIAL NACIONAL; UY**
(220) 18/06/2024
(511) **9, 16 y 45**
(740)



(210) **563944** (540)
(730) **COOPERATIVA NACIONAL DE PRODUCTORES DE LECHE (CONAPROLE); UY**
(220) 18/06/2024
(511) **29 y 30**
(740)

(591) Pantones 490, 368, PROCESS CYAN, Blanco y Negro



(210) **563949** (540)
(730) **LINEXOR S.A.; UY**
(220) 18/06/2024
(511) **35**
(740)

(591) #FF3745, #2E195E, #001141, #0093AD, #F2F2F2



(210) **563950** (540)
(730) **LINEXOR S.A.**; UY
(220) 18/06/2024
(511) **35**
(740)

(591) #164377, #0070A9, #00B0D8, #00E8E7,
#2C2C2C



(210) **563953** (540)
(730) **MARTÍN CLUA**; UY
(220) 18/06/2024
(511) **35 y 37**
(740)

(591) azul oscuro y blanco



(210) **563954** (540)
(730) **CLARO S.A.**; BR
(220) 18/06/2024
(511) **9 (S/D)**
(740)

(591) Rojo y negro



(210) **563956** (540)
(730) **CLARO S.A.**; BR
(220) 18/06/2024
(511) **41 (S/D)**
(740)

(591) Rojo y negro



(210) **563960** (540)
(730) **Romina Alexandra Artigas Santamaria**;
UY
(220) 18/06/2024
(511) **35, 41, 43 y 45**
(740)

(591) celeste, blanco negro, rosado y gris



(210) **563961** (540)
(730) **Romina Alexandra Artigas Santamaria**;
UY
(220) 18/06/2024
(511) **35, 41 (S/D), 43 (S/D) y 45**
(740)

(591) FUCSIA, BLANCO



(210) **563962** (540)

(730) **Romina Alexandra Artigas Santamaria;**
UY

(220) 18/06/2024

(511) **35, 41, 43 y 45**

(740)

(591) NEGRO, BLANCO

The logo for ARDA consists of the letters 'ARDA' in a bold, black, sans-serif font. A small white star is positioned at the top right of the letter 'A'.

(210) **563963** (540)

(730) **Romina Alexandra Artigas Santamaria;**
UY

(220) 18/06/2024

(511) **35, 41, 43 y 45**

(740)

(591) NEGRO, BLANCO



(210) **563964** (540)

(730) **Cantegril Country Club; UY**

(220) 18/06/2024

(511) **41**

(740)

CANTEGRIL COUNTRY CLUB

(210) **563967** (540)
(730) **marcos araujo**; UY
(220) 20/06/2024
(511) **35**
(740)

(591) blanco y negro

reflex

(210) **563971** (540)
(730) **BACHEMA LIMITADA**; UY
(220) 20/06/2024
(511) **16**
(740)

GRISELDA

(210) **563972** (540)
(730) **ALU-PLAST S.R.L.**; UY
(220) 20/06/2024
(511) **35**
(740)

(591) VERDE, AZUL



(210) **563977** (540)

(730) **FUCAC VERDE COOPERATIVA DE
AHORRO Y CREDITO**; UY

(220) 20/06/2024

(511) **36**

(740)

(591) VERDE, AZUL, CELESTE, NEGRO,
BLANCO, FUCSIA



(210) **563980** (540)

(730) **PARODI HOUNIÉ, TOMÁS**; UY

(220) 20/06/2024

(511) **3**

(740)

ANN BOW

(210) **563981** (540)

(730) **CARRAU & CIA. S.A.**; UY

(220) 20/06/2024

(511) **30**

(740)

(591) ROJO, BLANCO



(210) **563982** (540)
(730) **ALBANELL, MARCELA y**
JAUREGUIZAR, GRACIELA; UY
(220) 20/06/2024
(511) **41**
(740)

SABER CON SABOR

(210) **563983** (540)
(730) **FAST RETAILING CO., LTD.; JP**
(220) 20/06/2024
(511) **16, 18, 25, 35, 41 y 45**
(740)

LifeWear

(210) **563984** (540)
(730) **FAST RETAILING CO., LTD.; JP**
(220) 20/06/2024
(511) **18, 35 y 36**
(740)

UNIQLO

(210) **563985** (540)

(730) **FAST RETAILING CO., LTD.;** JP

(220) 20/06/2024

(511) **18, 25, 35 y 36**

(740)

(591) Rojo, blanco



(210) **563989** (540)

(730) **Bugatti International S.A.;** LU

(220) 20/06/2024

(511) **12 (S/D) y 28 (S/D)**

(740)

TOURBILLON

(210) **563992** (540)

(730) **OLIVEROS RODRIGUEZ MERCEDES**

NOEL UNIPERSONAL; UY

(220) 20/06/2024

(511) **19, 37 y 44**

(740)

PIXEL PLANT

(210) **563993** (540)
(730) **Calzedonia S.p.A.**; IT
(220) 20/06/2024
(511) **25 (S/D)**
(740)

INTIMISSIMI

(210) **563995** (540)
(730) **BLUE DOT S.R.L.**; UY
(220) 20/06/2024
(511) **10**
(740)

 **CSJ CRITICARE**
SYSTEMS

(210) **563996** (540)
(730) **OLEA DRINKS, S.L.**; ES
(220) 20/06/2024
(511) **32 (S/D)**
(740)

 **NEVEN**
THE GREEN BEER

(210) **564000** (540)
(730) **SEIDOR LOGISTICS, S.L.**; ES
(220) 20/06/2024
(511) **42 (S/D)**
(740)

(591) Azul, blanco



(210) **564005** (540)
(730) **BLUE DOT S.R.L.**; UY
(220) 20/06/2024
(511) **10**
(740)



(210) **564008** (540)
(730) **BLUE DOT S.R.L.**; UY
(220) 20/06/2024
(511) **10**
(740)



(210) **564010** (540)
(730) **BLUE DOT S.R.L.;** UY
(220) 20/06/2024
(511) **10**
(740)

datamedix 

(210) **564013** (540)
(730) **Ignacio Eduardo Munyo Estefan;** UY
(220) 20/06/2024
(511) **41**
(740)

 Uruguay

(210) **564014** (540)
(730) **DIEGO ERRAMUN;** UY
(220) 20/06/2024
(511) **9, 38 y 45**
(740)

UBICAR GPS

(210) **564016** (540)
(730) **SAMSUNG ELECTRONICS CO., LTD.;**
KR
(220) 20/06/2024
(511) **9 (S/D)**
(740)
(300) 4-2023-58658 20/12/2023 VN

ArtfulColor

(210) **564017** (540)
(730) **Andrea Valentina Lulhe Centurion;** UY
(220) 20/06/2024
(511) **25 (S/D)**
(740)

(591) NEGRO, BLANCO

BRAVA

(210) **564021** (540)
(730) **PERUFARMA S.A.;** PE
(220) 20/06/2024
(511) **3 (S/D)**
(740)

(591) violeta

Depile[®]

(210) **564022** (540)
(730) **ROTUNDAMENTE S.A.S.**; UY
(220) 20/06/2024
(511) **19 y 36**
(740)

ROTUNDA

(210) **564024** (540)
(730) **DIECA SAS**; UY
(220) 20/06/2024
(511) **5, 25, 30 y 41**
(740)

(591) -



(210) **564025** (540)
(730) **YSONUT SL**; ES
(220) 20/06/2024
(511) **29 y 30**
(740)

YSONUT

(210) **564026**
(730) **Kia Corporation; KR**
(220) 20/06/2024
(511) **28 (S/D)**
(740)

(540)



(210) **564027**
(730) **Kia Corporation; KR**
(220) 20/06/2024
(511) **28 (S/D)**
(740)

(540)



(210) **564030**
(730) **FLORENCIA SASSON; UY**
(220) 20/06/2024
(511) **3**
(740)

(540)

(591) -



(210) **564034** (540)
(730) **FLORENCIA SASSON; UY**
(220) 20/06/2024
(511) **9**
(740)
(591) -



(210) **564036** (540)
(730) **FLORENCIA SASSON; UY**
(220) 20/06/2024
(511) **25**
(740)
(591) -



(210) **564038** (540)
(730) **FLORENCIA SASSON; UY**
(220) 20/06/2024
(511) **3**
(740)
(591) -



(210) **564039**
(730) **Babyliss SARL**; FR
(220) 20/06/2024
(511) **8 (S/D), 11 (S/D) y 21 (S/D)**(740)

(540)

BaBylissPRO
NANO TITANIUM XL

(210) **564040**
(730) **Babyliss SARL**; FR
(220) 20/06/2024
(511) **8 (S/D), 11 (S/D) y 21 (S/D)**(740)

(540)

**BABYLISPRO NANO
TITANIUM XL**

(210) **564041**
(730) **FLORENCIA SASSON**; UY
(220) 20/06/2024
(511) **9**
(740)

(540)

(591) -



(210) **564042** (540)
(730) **FLORENCIA SASSON**; UY
(220) 20/06/2024
(511) **25**
(740)

(591) -



(210) **564046** (540)
(730) **Delvigne SA**; UY
(220) 21/06/2024
(511) **10 (S/D)**
(740)

We Vibe

(210) **564049** (540)
(730) **Roche Diabetes Care GmbH**; DE
(220) 21/06/2024
(511) **9 (S/D), 38 (S/D), 41 (S/D) y 44 (S/D)**(740)
(300) 019020536 29/04/2024 EM

GLUCIFY

(210) **564053** (540)
(730) **GOODAI GLOBAL INC.;** KR
(220) 21/06/2024
(511) **3 (S/D)**
(740)

BOJ

(210) **564058** (540)
(730) **ADOLFO MANZINALLI;** UY
(220) 21/06/2024
(511) **41 (S/D)**
(740)

(591) BLANCO, NEGRO, AZUL, AMARILLO



(210) **564060** (540)
(730) **Verisure Sàrl;** CH
(220) 21/06/2024
(511) **6 (S/D), 9 (S/D), 11 (S/D), 12 (S/D), 14 (S/D), 36 (S/D), 37 (S/D), 38 (S/D), 39 (S/D), 42 (S/D) y 45 (S/D)**
(740)



(210) **564076** (540)
(730) **STORY OF LOVE COSMETICS CO.,
LTD;** CN
(220) 21/06/2024
(511) **3 (S/D)**
(740)



(210) **564077** (540)
(730) **JUAN B. CANALI S.A.;** UY
(220) 21/06/2024
(511) **29, 30 y 31**
(740)



(210) **564083** (540)
(730) **STIVEN FERNANDO GONZÁLEZ
SILVA;** UY
(220) 21/06/2024
(511) **3 (S/D)**
(740)

(591) BLANCO Y NEGRO

LA CLÉ

(210) **564088** (540)
(730) **Huawei Technologies Co., Ltd.**; CN
(220) 21/06/2024
(511) **9 (S/D) y 42 (S/D)**
(740)
(300) 78624144 16/05/2024 CN y 78643701
16/05/2024 CN
(591) 0

Xinghe

(210) **564092** (540)
(730) **ASSICURAZIONI GENERALI S.p.A.**; IT
(220) 21/06/2024
(511) **9 (S/D), 36 (S/D), 37 (S/D), 39 (S/D), 44 (S/D) y 45 (S/D)**
(740)
(300) 302023000188934 27/12/2023 IT
(591) rojo



(210) **564093** (540)
(730) **EMPRESA DE NUTRICION ARGENTINA S.A.**; AR
(220) 21/06/2024
(511) **5**
(740)

PROTEIN TIME

(210) **564097** (540)
(730) **MARÍA CLAUDIA LEZCANO**
FRONDOY; UY
(220) 21/06/2024
(511) **28 (S/D)**
(740)

(591) BLANCO, NEGRO Y GRIS



(210) **564100** (540)
(730) **HUTTOPIA; FR**
(220) 21/06/2024
(511) **43**
(740)

HUTTOPIA

(210) **564115** (540)
(730) **JULY ARACELLY QUARESMA**
CAMILO; BR
(220) 21/06/2024
(511) **3 (S/D)**
(740)

(591) BLANCO Y NEGRO



(210) **564118** (540)
(730) **MARU S.A.**; UY
(220) 21/06/2024
(511) **35 y 36 (S/D)**
(740)

(591) No reivindica colores



(210) **564119** (540)
(730) **MARU S.A.**; UY
(220) 21/06/2024
(511) **35 y 36 (S/D)**
(740)

(591) No reivindica colores



(210) **564120** (540)
(730) **HERNAN POLONI CALLEROS**; UY
(220) 21/06/2024
(511) **41 (S/D)**
(740)

LA MAQUINA A VAPOR

(210) **564121** (540)
(730) **MARU S.A.**; UY
(220) 21/06/2024
(511) **35 y 36 (S/D)**
(740)

(591) No reivindica colores



(210) **564122** (540)
(730) **HERNAN POLONI CALLEROS**; UY
(220) 21/06/2024
(511) **35 (S/D) y 41 (S/D)**
(740)

CLUB DE BLUES URUGUAY

(210) **564131** (540)
(730) **CONFITERIA LAS FAMILIAS S.A.**; UY
(220) 24/06/2024
(511) **30**
(740)



(210) **564132**
(730) **Juan Castro**; UY
(220) 24/06/2024
(511) **43 (S/D)**
(740)

(540)

(591) Negro, verde y blanco



(210) **564134**
(730) **ABITAB S.A.**; UY
(220) 24/06/2024
(511) **35 y 36**
(740)

(540)

(591) AZUL, CELESTE, ROJO, BLANCO



(210) **564138**
(730) **LACTODIAGNOSTICO SUR S.R.L.**; AR
(220) 24/06/2024
(511) **44**
(740)

(540)



(210) **564139** (540)
(730) **Lucía Ferreira; UY**
(220) 24/06/2024
(511) **10**
(740)



(210) **564140** (540)
(730) **PUBLICARTEL SOCIEDAD ANONIMA;**
UY
(220) 24/06/2024
(511) **35**
(740)

PUBLILED

(210) **564141** (540)
(730) **GENTOS S.A.; AR**
(220) 24/06/2024
(511) **31**
(740)

(591) Pantone 368C

festupiro

(210) **564142**
(730) **GENTOS S.A.**; AR
(220) 24/06/2024
(511) **31**
(740)

(540)

(591) Pantone 368C

colona

(210) **564152**
(730) **PALERMO S.A.**; PY
(220) 24/06/2024
(511) **34**
(740)

(540)

GILROY

(210) **564153**
(730) **PALERMO S.A.**; PY
(220) 24/06/2024
(511) **34**
(740)

(540)

CADILLAC

(210) **564160** (540)
(730) **BODEGA NORTON S.A.**; AR
(220) 24/06/2024
(511) **33 (S/D)**
(740)

SR. BEC

(210) **564161** (540)
(730) **BODEGA NORTON S.A.**; AR
(220) 24/06/2024
(511) **33 (S/D)**
(740)

SEÑOR BEC

(210) **564169** (540)
(730) **Industrias Metalmecánicas Bra -
Indummelbra S.A.S**; CO
(220) 24/06/2024
(511) **7 (S/D) y 12 (S/D)**
(740)

(591) Amarillo, blanco y negro

imbra****

(210) **564171** (540)
(730) **Multiproyectos DMC S.A.S;** CO
(220) 24/06/2024
(511) **7 (S/D) y 12 (S/D)**
(740)

(591) Rojo, Blanco y negro



(210) **564174** (540)
(730) **ZHONGCE RUBBER (TIANJIN) CO.,**
LTD.; CN
(220) 24/06/2024
(511) **12 (S/D)**
(740)

(591) 0



(210) **564175** (540)
(730) **KOYO ELEVATOR CO., LTD.;** CN
(220) 24/06/2024
(511) **7 (S/D)**
(740)

(591) No reivindica colores



(210) **564176** (540)
(730) **ZHONGCE RUBBER (TIANJIN) CO., LTD.;** CN
(220) 24/06/2024
(511) **12 (S/D)**
(740)

(591) 0



(210) **564177** (540)
(730) **GOLDSKY S.A.;** UY
(220) 24/06/2024
(511) **35**
(740)

(591) 0



(210) **564178** (540)
(730) **URUTEC S.A.;** UY
(220) 24/06/2024
(511) **36**
(740)

(591) TURQUESA, BLANCO



(210) **564179** (540)
(730) **ZODIAC INTERNATIONAL
CORPORATION; PA**
(220) 24/06/2024
(511) **5 (S/D)**
(740)

FAXENA

(210) **564180** (540)
(730) **ZODIAC INTERNATIONAL
CORPORATION; PA**
(220) 24/06/2024
(511) **5 (S/D)**
(740)

TAVAPAR

(210) **564181** (540)
(730) **ZODIAC INTERNATIONAL
CORPORATION; PA**
(220) 24/06/2024
(511) **5 (S/D)**
(740)

DUTORAN

(210) **564182** (540)
(730) **ZODIAC INTERNATIONAL
CORPORATION; PA**
(220) 24/06/2024
(511) **5 (S/D)**
(740)

TADALIS

(210) **564183** (540)
(730) **ZODIAC INTERNATIONAL
CORPORATION; PA**
(220) 24/06/2024
(511) **5 (S/D)**
(740)

GRENAVAL

(210) **564184** (540)
(730) **ZODIAC INTERNATIONAL
CORPORATION; PA**
(220) 24/06/2024
(511) **5 (S/D)**
(740)

LEDORAN

(210) **564185** (540)
(730) **ZODIAC INTERNATIONAL
CORPORATION; PA**
(220) 24/06/2024
(511) **5 (S/D)**
(740)

ARVAFEN

(210) **564186** (540)
(730) **ZODIAC INTERNATIONAL
CORPORATION; PA**
(220) 24/06/2024
(511) **5 (S/D)**
(740)

FILATEM

(210) **564187** (540)
(730) **ZODIAC INTERNATIONAL
CORPORATION; PA**
(220) 24/06/2024
(511) **5 (S/D)**
(740)

VIXATEN

(210) **564188** (540)
(730) **ZODIAC INTERNATIONAL
CORPORATION; PA**
(220) 24/06/2024
(511) **5 (S/D)**
(740)

UBANI

(210) **564189** (540)
(730) **ZODIAC INTERNATIONAL
CORPORATION; PA**
(220) 24/06/2024
(511) **5 (S/D)**
(740)

DUTAMIGRON

(210) **564190** (540)
(730) **ZODIAC INTERNATIONAL
CORPORATION; PA**
(220) 24/06/2024
(511) **5 (S/D)**
(740)

DUTAMIR

(210) **564191** (540)
(730) **KARASKIEWICZ DE LAUSS MICHAEL**
STEFAN Y LAUSS MARIKA CORNELIA
SOCIEDAD DE HECHO; UY
(220) 24/06/2024
(511) **30 (S/D)**
(740)



(210) **564192** (540)
(730) **KARASKIEWICZ DE LAUSS MICHAEL**
STEFAN Y LAUSS MARIKA CORNELIA
SOCIEDAD DE HECHO; UY
(220) 24/06/2024
(511) **30 (S/D)**
(740)

SOL DE ASADO

(210) **564193** (540)
(730) **The Procter & Gamble Company; US**
(220) 24/06/2024
(511) **3 (S/D)**
(740)

BIOTINAMINA B3

(210) **564194** (540)
(730) **EDGARDO IGNACIO VILLANUEVA;**
UY
(220) 24/06/2024
(511) **30**
(740)

(591) -

chocodulce

(210) **564195** (540)
(730) **EDUARDO ISMAEL LINARES FALERO;**
UY
(220) 25/06/2024
(511) **41**
(740)

(591) Blanco, rojo, celeste



(210) **564200** (540)
(730) **L. BOLT S.A.;** UY
(220) 25/06/2024
(511) **35**
(740)

EUROMODA

(210) **564201**
(730) **United Felts, Inc.;** US
(220) 25/06/2024
(511) **17 (S/D)**
(740)
(300) 98527614 30/04/2024 US

(540)

UNITED UV GRP

(210) **564202**
(730) **L'HERMETIQUE LTDA;** UY
(220) 25/06/2024
(511) **6 (S/D), 37 (S/D) y 42 (S/D)**
(740)

(540)

(591) Rojo, Blanco



(210) **564207**
(730) **FERA Diagnostics and Biologicals Corp.;**
US
(220) 25/06/2024
(511) **5 (S/D)**
(740)

(540)

FERAPPEASE

(210) **564208** (540)
(730) **ELINA DIAZ ANGELONI**; UY
(220) 25/06/2024
(511) **45**
(740)

(591) AMARILLO rgb f7dc6f BLANCO rgb ffffff
NEGRO rgb 000000



(210) **564210** (540)
(730) **MEGA LABS S.A.**; UY
(220) 25/06/2024
(511) **5**
(740)

HP-Pyloflora

(210) **564211** (540)
(730) **Juan Alberto Turchii Sánchez**; UY
(220) 25/06/2024
(511) **35, 36, 39, 42 y 45**
(740)

TURCHII

(210) **564217**
(730) **Calf Bombs USA, Inc.**; US
(220) 25/06/2024
(511) **31 (S/D)**
(740)

(540)

CALF BOMBS

(210) **564218**
(730) **KEDAL S.A.**; UY
(220) 25/06/2024
(511) **9, 36 y 42**
(740)

(540)

(591) Rojo, blanco



(210) **564236**
(730) **KT GLOBAL DAGITIM VE**
PAZARLAMA TICARET LIMITED
SIRKETI; TR
(220) 25/06/2024
(511) **3 (S/D)**
(740)

(540)

(591) 0

renden

(210) **564238** (540)
(730) **DANIEL PADILHA GARRIDO**; BR
(220) 25/06/2024
(511) **45 (S/D)**
(740)

FUNDACIÓN ALEPH

(210) **564239** (540)
(730) **HKC Corporation Limited**; CN
(220) 25/06/2024
(511) **11 (S/D)**
(740)

HOOWEL

(210) **564240** (540)
(730) **HKC Corporation Limited**; CN
(220) 25/06/2024
(511) **11 (S/D)**
(740)

HIKERS

(210) **564241** (540)
(730) **SERVITEXXA S.R.L.;** UY
(220) 25/06/2024
(511) **30 (S/D)**
(740)

(591) Fucsia, rojo, amarillo, verde, celeste, marrón,
violeta, beige, todos en distintos tonos,
blanco.



(210) **564244** (540)
(730) **KING MAKER MARKETING, INC.;** US
(220) 25/06/2024
(511) **34 (S/D)**
(740)

SOUTHFIELD

(210) **564247** (540)
(730) **Jacqueline Silvera Viera;** UY
(220) 25/06/2024
(511) **41**
(740)

Museo virtual de Rocha

Frases Publicitarias Solicitadas

(210) **563707** (540)
(730) **Compañía Uruguaya de Transportes**
Colectivos Sociedad Anónima
(C.U.T.C.S.A.); UY
(220) 12/06/2024
(511) **12, 35, 39 y 41**
(740)

EL CELESTE QUE NOS UNE

(210) **563833** (540)
(730) **TA-TA S.A.; UY**
(220) 14/06/2024
(511) **35**
(740)

MINUTO DE COMPRA

(210) **563998** (540)
(730) **Costa Urbana SA; UY**
(220) 20/06/2024
(511) **35**
(740)

Donde Todo se Encuentra

Marcas Colectivas Solicitadas

(210) **561648**

(540)

(730) **Jose Barone**; UY

(220) 16/04/2024

(511) **30 (S/D)**

(740)

(591) Amarillo, verde, azul y blanco



SOLICITUDES DE PATENTES DE INVENCION

(19) Dirección Nacional de la Propiedad Industrial – URUGUAY

(12) Invención

(11) UY a/040189

- (51) Clasificación Internacional: C 07D 489/08(2006.01), A 61P 25/36(2006.01)// A 61P 25/36
- (22) Fecha de presentación: 20/03/2023
- (30) Datos de prioridad:
- (71) Solicitante: EUROFARMA LABORATÓRIOS S.A. [BR]
- (72) Inventor: MARCELO MEDRE NOBREGA [BR]
- (74)
- (54) Título: FORMA CRISTALINA ANHIDRA T DEL CLORHIDRATO DE NALOXONA Y SU PROCESO DE OBTENCIÓN

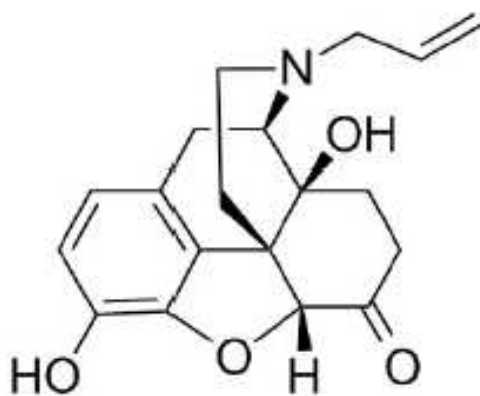

H-Cl

Fórmula I

- (57) Resumen: La presente invención se refiere a una nueva forma anhidra denominada forma cristalina anhidra T, del Insumo Farmacéutico Activo (IFA) clorhidrato de naloxona y su respectivo proceso de obtención.

(19) Dirección Nacional de la Propiedad Industrial – URUGUAY**(12) Invención****(11) UY a/040541**

- (51) **Clasificación Internacional:** A 01N 43/42(2006.01), A 01N 43/56(2006.01), A 01N 43/824(2006.01), A 01N 43/836(2006.01), C 07D 401/14(2006.01), C 07D 413/14(2006.01), C 07D 417/14(2006.01)
- (22) **Fecha de presentación:** 28/11/2023
- (30) **Datos de prioridad:** 22210538.9 30/11/2022 EP
- (71) **Solicitante:** SYNGENTA CROP PROTECTION AG [CH]
- (72) **Inventor:** EDMUNDS, Andrew [GB]; GRASSO, Valeria [IT]; WOLF, Hanno Christian [DE]; SCARBOROUGH, Christopher Charles [US]
- (74)
- (54) **Título:** Composiciones fungicidas y su uso en agricultura para el control de hongos fitopatógenos

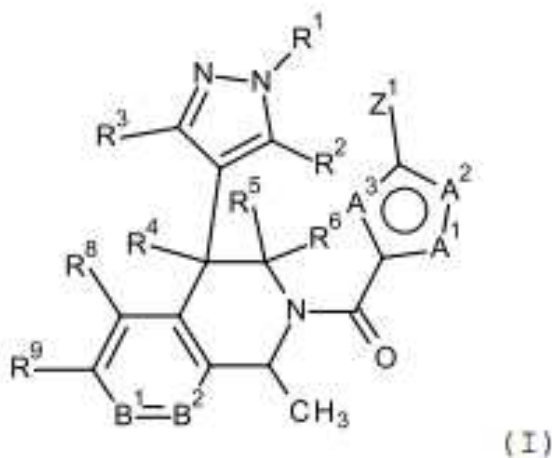

- (57) **Resumen:** Una composición fungicida que comprende una mezcla de componentes (A) y (B), en donde los componentes (A) y (B) son como se definen en la reivindicación 1, y el uso de las composiciones en agricultura u horticultura para controlar o prevenir la infestación de plantas por parte de microorganismos fitopatógenos, preferentemente hongos.

(19) Dirección Nacional de la Propiedad Industrial – URUGUAY**(12) Invención****(11) UY a/040545**

- (51) **Clasificación Internacional:** C 07D 209/10(2006.01), C 07D 491/048(2006.01), C 07D 487/04(2006.01), C 07D 471/04(2006.01), C 07D 417/10(2006.01), C 07D 401/10(2006.01), C 07D 513/04(2006.01), C 07D 209/30(2006.01), A 61K 31/4439(2006.01), A 61K 31/437(2006.01), A 61K 31/427(2006.01), A 61K 31/407(2006.01), A 61K 31/404(2006.01), A 61P 25/00(2006.01)// A 61P 25/00
- (22) **Fecha de presentación:** 01/12/2023
- (30) **Datos de prioridad:** 22211022.3 02/12/2022 EP
- (71) **Solicitante:** ReWind Therapeutics NV [BE]
- (72) **Inventor:** Duvey Guillaume Albert Jacques [FR]; Pinto Rui Miguel Garcia Costa [PT]; PERICOLLE Vincent Henri Denis [FR]; Marchand Arnaud Didier Marie [FR]; Vanherck Jean-Christophe André Louis [BE]
- (74)
- (54) **Título:** COMPUESTOS DE PIRROLIL-SULFONAMIDA FUSIONADOS

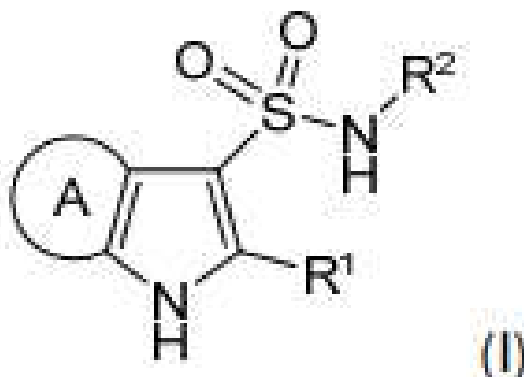

- (57) **Resumen:** La presente invención se refiere a un compuesto de la fórmula (I) o uno de sus tautómeros, estereoisómeros, hidratos, solvatos, polimorfos, profármacos, isótopos o cocristales o una de sus sales farmacéuticamente aceptables, (I) en donde A, R1 y R2 son como se definen en la descripción y las reivindicaciones. La presente invención también se refiere a una composición farmacéutica que comprende un compuesto de acuerdo con la invención y un portador farmacéuticamente aceptable. La presente invención también se refiere a los presentes compuestos para usar como una medicina y/o como diagnóstico.

(19) Dirección Nacional de la Propiedad Industrial – URUGUAY**(12) Invención****(11) UY a/040548**

- (51) **Clasificación Internacional:** C 07D 235/18(2006.01), C 07D 473/28(2006.01), C 07D 471/04(2006.01), C 07D 401/06(2006.01), C 07D 473/30(2006.01), C 07D 401/04(2006.01), A 61K 31/52(2006.01), A 61K 31/437(2006.01), A 61K 31/4184(2006.01), A 61P 35/00(2006.01)// A 61P 35/00
- (22) **Fecha de presentación:** 06/12/2023
- (30) **Datos de prioridad:** 63/386,263 06/12/2022 US y 63/497,847 24/04/2023 US
- (71) **Solicitante:** AstraZeneca AB [SE]
- (72) **Inventor:** Bernard BARLAAM [GB]; Michael BODNARCHUK [GB]; Gail WRIGLEY [GB]; Jason SHIELDS [US]; Oliver TURNER [GB]; Sofia FERRER CABRERA [GB]; Ariamala GOPALSAMY [US]; Jon WINTER-HOLT [GB]
- (74)
- (54) **Título:** INHIBIDORES DE POLQ

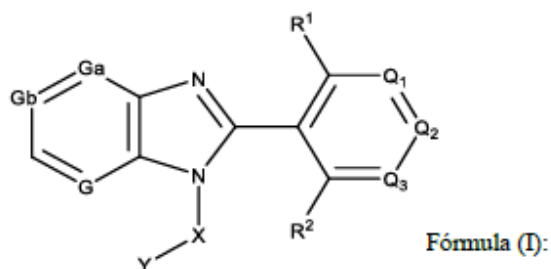

- (57) **Resumen:** La memoria descriptiva se refiere generalmente a compuestos de la Fórmula (I), o un estereoisómero o sal farmacéutica de este, en donde G, Ga, Gb, X, Y, R1, R2, Q1, Q2 y Q3 tienen cualquiera de los significados definidos en la presente, junto con composiciones que los contienen y su uso en terapia. Los compuestos son inhibidores de la polimerasa, ADN polimerasa theta (Polθ o POLQ) y, por lo tanto, son particularmente útiles en el tratamiento del cáncer.

(19) Dirección Nacional de la Propiedad Industrial – URUGUAY

(12) Invención

(11) UY a/040556

- (51) **Clasificación Internacional:** A 01N 25/02(2006.01), A 01N 25/22(2006.01), A 01N 43/54(2006.01), A 01N 43/653(2006.01), A 01N 43/84(2006.01), C 07D 239/54(2006.01), C 07D 249/12(2006.01), C 07D 401/04(2006.01), C 07D 413/10(2006.01)
- (22) **Fecha de presentación:** 13/12/2023
- (30) **Datos de prioridad:** 22213466.0 14/12/2022 EP
- (71) **Solicitante:** BASF Agro B.V. [NL]
- (72) **Inventor:** Taranta, Claude [FR]; Castro, Hermann [US]; Marxer, Katja [DE]; Koehler, Stephan [DE]
- (74)
- (54) **Título:** FORMULACIONES AGRÍCOLAS LÍQUIDAS DE HERBICIDAS INHIBIDORES DE LA PPO

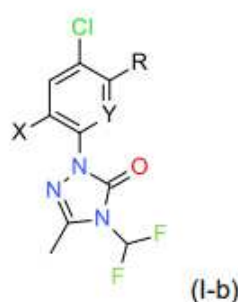

- (57) **Resumen:** Formulaciones agrícolas líquidas que contienen al menos un herbicida del grupo de los inhibidores de la protoporfirinógeno-IX-oxidasa (inhibidores de la PPO), que se seleccionan en particular entre saflufenacil y trifludimoxazina, en donde el inhibidor de la PPO está presente en forma disuelta. Las formulaciones contienen al menos un herbicida del grupo de los inhibidores de la PPO como componente A; al menos un polímero como componente B que se selecciona del grupo que consiste en polímeros P1 y polímeros P2; al menos un solvente orgánico como componente C; y al menos un emulsionante aniónico como componente D.

(19) Dirección Nacional de la Propiedad Industrial – URUGUAY**(12) Invención****(11) UY a/040557**

- (51) **Clasificación Internacional:** A 01H 1/00(2006.01), A 01N 65/00(2009.01)
- (22) **Fecha de presentación:** 13/12/2023
- (30) **Datos de prioridad:** 63/387,469 14/12/2022 US
- (71) **Solicitante:** BASF SE [DE]
- (72) **Inventor:** Cui, Yunxing Cory [US]; DeYoung, Brody John [US]; Zhou, Jingkai JK [US]; Bocci Zanon, Renata [BR]; Rodriguez, Marianela [US]; Dr. Schultheiss, Holger [DE]
- (74)
- (54) **Título:** AMPLIA RESISTENCIA DE LAS PLANTAS DE CULTIVO A LOS HONGOS PATÓGENOS
- (57) **Resumen:** La presente invención se refiere al cultivo y la cría de plantas. En particular, la invención se refiere a materiales y métodos para mejorar la resistencia de las plantas a múltiples patógenos vegetales.

(19) Dirección Nacional de la Propiedad Industrial – URUGUAY**(12) Invención****(11) UY a/040558**

- (51) Clasificación Internacional:** A 01K 11/00(2006.01), A 01K 29/00(2006.01), B 41M 5/00(2006.01)// B 41M 5/00
- (22) Fecha de presentación:** 13/12/2023
- (30) Datos de prioridad:** 299116 14/12/2022 IL
- (71) Solicitante:** S.C.R. (ENGINEERS) LIMITED [IL]
- (72) Inventor:** KAMHINE, Eliyahou [IL]; MENDEL, Tom [IL]; ABRAMSON LIANI, Ari [IL]; GENZEL, Eran [IL]
- (74)**
- (54) Título:** UNA ETIQUETA PARA ANIMALES CON UN MARCADOR DE CÓDIGO MATRICIAL Y UN ORIFICIO

- (57) Resumen:** La presente invención corresponde a un sistema y un método para la identificación de animales. El sistema y el método implican el uso de diccionarios globales y locales, de manera que cada diccionario local está asociado con un conjunto de marcadores de código matricial derivados de una pluralidad de marcadores de código matricial asociados con un diccionario global. Los diccionarios locales pueden asociarse a zonas geográficas respectivas. También se dirige a una etiqueta animal incluyendo un marcador del código de la matriz colocado sobre ella, que posee atributos que permiten su lectura en diferentes condiciones de iluminación.

(19) Dirección Nacional de la Propiedad Industrial – URUGUAY**(12) Invención****(11) UY a/040559**

- (51) Clasificación Internacional:** A 01K 11/00(2006.01), G 06T 17/05(2011.01)
(22) Fecha de presentación: 13/12/2023
(30) Datos de prioridad: 299117 14/12/2022 IL
(71) Solicitante: S.C.R. (ENGINEERS) LIMITED [IL]
(72) Inventor: KAMHINE, Eliyahou [IL]; ABRAMSON LIANI, Ari [IL]; GENZEL, Eran [IL]
(74)
(54) Título: DICCIONARIOS DE CÓDIGOS MATRICIALES GLOBALES Y LOCALES

- (57) Resumen:** La presente invención corresponde a un sistema y un método para la identificación de animales. El sistema y el método implican el uso de diccionarios globales y locales, de manera que cada diccionario local está asociado con un conjunto de marcadores de código matricial derivados de una pluralidad de marcadores de código matricial asociados con un diccionario global. Los diccionarios locales pueden asociarse a zonas geográficas respectivas. También se dirige a una etiqueta animal incluyendo un marcador del código de la matriz colocado sobre ella, que posee atributos que permiten su lectura en diferentes condiciones de iluminación.

(19) Dirección Nacional de la Propiedad Industrial – URUGUAY**(12) Invención****(11) UY a/040560**

- (51) Clasificación Internacional:** A 01N 25/22(2006.01), A 01N 25/30(2006.01), A 01N 43/50(2006.01), A 01N 43/54(2006.01), A 01N 43/80(2006.01), A 01N 43/84(2006.01), C 07D 239/54(2006.01), C 07D 401/04(2006.01), C 07D 413/10(2006.01), C 07D 413/12(2006.01)
- (22) Fecha de presentación:** 14/12/2023
- (30) Datos de prioridad:** 22213753.1 15/12/2022 EP
- (71) Solicitante:** BASF SE [DE]
- (72) Inventor:** Hoffmann, Felix Salvadore [DE]; Taranta, Claude [FR]
- (74)**
- (54) Título:** NUEVAS FORMULACIONES AGROQUÍMICAS
- (57) Resumen:** Formulación agroquímica que comprende a) una fase oleosa continua que comprende un solvente inmiscible en agua; b) un activo agroquímico en forma de partículas, cuyas partículas se suspenden en la fase oleosa continua; y c) gotas de agua que se emulsionan en la fase oleosa continua; d) uno o más dispersantes, e) una arcilla.

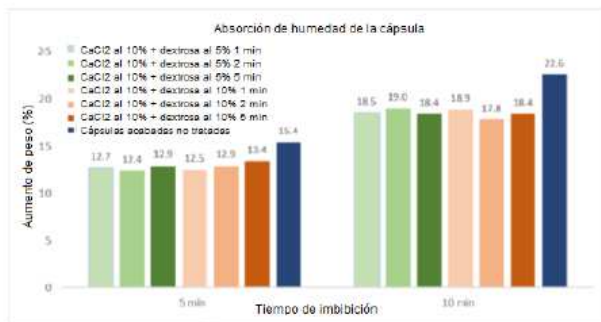
(19) Dirección Nacional de la Propiedad Industrial – URUGUAY**(12) Invención****(11) UY a/040562****(51) Clasificación Internacional:** A 61K 9/48(2006.01)**(22) Fecha de presentación:** 14/12/2023**(30) Datos de prioridad:** 63/432,445 14/12/2022 US**(71) Solicitante:** R.P. Scherer Technologies, LLC [US]**(72) Inventor:** Haitao LI [CN]; Karunakar SUKURU [US]; Qi FANG [US]**(74)****(54) Título:** CÁPSULAS DE GELATINA BLANDA Y MÉTODO DE PREPARACIÓN DE LAS CÁPSULAS DE GELATINA BLANDA

(57) Resumen: En la presente, se describe un método para preparar una cápsula de gelatina blanda que incluye el tratamiento de una cápsula de gelatina blanda con una solución que incluye una sal de calcio, en donde la cápsula de gelatina blanda incluye un material de relleno y una composición de cubierta que incluye pectina.

(19) Dirección Nacional de la Propiedad Industrial – URUGUAY**(12) Invención****(11) UY a/040564**

- (51) **Clasificación Internacional:** C 07D 473/32(2006.01), C 07D 473/16(2006.01), A 61K 31/52(2006.01), A 61P 35/00(2006.01)// A 61P 35/00
- (22) **Fecha de presentación:** 15/12/2023
- (30) **Datos de prioridad:** 63387734 16/12/2022 US
- (71) **Solicitante:** AstraZeneca AB [SE]
- (72) **Inventor:** Avipsa GHOSH [IN]; James SHEPPECK [US]; Kun SONG [US]; Michael BODNARCHUK [GB]; Reem TELMESANI [US]; Frederick GOLDBERG [GB]; Sudhir HANDE [US]; Phillip LICHTOR [US]; Qibin SU [US]; Bernard BARLAAM [FR]
- (74)
- (54) **Título:** PURINAS 2,6,9-TRISUSTITUIDAS

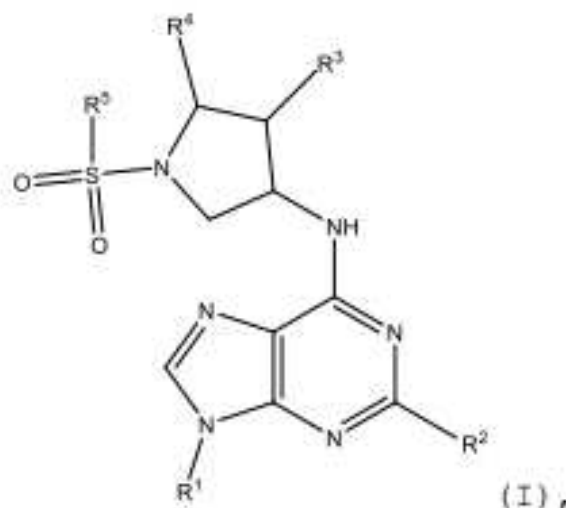

- (57) **Resumen:** Compuestos que tienen la estructura de Fórmula (I): (I), y sales farmacéuticamente aceptables de la misma, en donde R1, R2, R3, R4, y R5 son como se define en la especificación; composiciones farmacéuticas que comprenden estos compuestos y sales; uso de estos compuestos y sales para tratar o prevenir condiciones mediadas por cinasa 2 dependiente de ciclina (CDK2); kits que comprenden estos compuestos y sales; y métodos para fabricar estos compuestos y sales.

(19) Dirección Nacional de la Propiedad Industrial – URUGUAY**(12) Invención****(11) UY a/040566**

(51) Clasificación Internacional: C 12N 15/113(2010.01), C 12N 15/11(2006.01), A 61K 48/00(2006.01), A 61P 9/00(2006.01)// A 61P 9/00

(22) Fecha de presentación: 15/12/2023

(30) Datos de prioridad: 63/433,263 16/12/2022 US

(71) Solicitante: AMGEN INC. [US]

(72) Inventor: LONG Jason C. [US]; MEADE Bryan [US]; MURRAY Justin K [US]; RULIFSON Ingrid [US]

(74)

(54) Título: CONSTRUCTOS DE ARNI PARA INHIBIR LA EXPRESIÓN DE TTR Y MÉTODOS DE USO DE LOS MISMOS

(57) Resumen: La divulgación se refiere a constructos de ARNi, tales como ARNpi, para reducir la expresión del gen TTR. También se describen métodos para utilizar tales constructos de ARNi para tratar o prevenir enfermedades cardíacas, tales como miocardiopatía asociada con transtiretina (ATTR-CM).

(19) Dirección Nacional de la Propiedad Industrial – URUGUAY**(12) Invención****(11) UY a/040567**

- (51) Clasificación Internacional:** A 01H 5/00(2018.01), A 01H 5/10(2018.01), A 01N 63/00(20200101), A 01N 63/20(20200101), C 07K 14/32(2006.01), C 12N 15/11(2006.01), C 12N 15/82(2006.01), C 12N 5/10(2006.01)
- (22) Fecha de presentación:** 18/12/2023
- (30) Datos de prioridad:** 63/476,033 19/12/2022 US
- (71) Solicitante:** BASF Agricultural Solutions Seed US LLC [US]
- (72) Inventor:** Zaitseva, Jelena [US]; Miller, Gabriel [US]; Haynes, Alexina [US]; Grubbs, Kirk [US]; Baek, Jongmin [US]; James, Sean [US]; Hobbs, Merlin Eric [US]
- (74)**
- (54) Título:** GENES DE TOXINA DE INSECTO Y MÉTODOS DE USO DE ESTOS
- (57) Resumen:** Se proporcionan composiciones y métodos para conferir actividad plaguicida a bacterias, plantas, células vegetales, tejidos y semillas. También se proporcionan composiciones que comprenden una secuencia codificante para un polipéptido de toxina, la cual se puede utilizar en constructos de ADN o casetes de expresión para la transformación y expresión en plantas y bacterias. Las composiciones también comprenden bacterias, plantas, células vegetales, tejidos y semillas transformados. Además se proveen moléculas de ácido nucleico de toxina aisladas, secuencias de aminoácidos correspondientes a los polinucleótidos y los anticuerpos que se unen específicamente a dichas secuencias de aminoácidos.

(19) Dirección Nacional de la Propiedad Industrial – URUGUAY**(12) Invención****(11) UY a/040577**

- (51) Clasificación Internacional:** A 01N 65/03(2009.01), A 01N 65/00(2009.01)
(22) Fecha de presentación: 21/12/2023
(30) Datos de prioridad: EP22307039.2 23/12/2022 EP
(71) Solicitante: UPL Mauritius Limited [MU] y UPL Europe Supply Chain GMBH [CH]
(72) Inventor: Gregory Lecollinet [FR]; Lisa Park [CA]; Sheldon Park [CA]
(74)
(54) Título: COMPOSICIÓN DE UN EXTRACTO DE ALGAS

- (57) Resumen:** La presente divulgación se refiere a una composición que comprende un extracto de algas. Más específicamente, la presente divulgación se refiere a una composición agrícola que comprende un extracto de algas concentrado, conservante y opcionalmente, un diluyente. La presente divulgación se refiere además a un método para producir el extracto de algas y a usos de la composición descrita en el presente documento.

(19) Dirección Nacional de la Propiedad Industrial – URUGUAY**(12) Invención****(11) UY a/040686**

- (51) Clasificación Internacional: E 02F 5/28(2006.01)
(22) Fecha de presentación: 01/04/2024
(30) Datos de prioridad: 2304522.2 28/03/2023 UK y 2312341.7 11/08/2023 UK
(71) Solicitante: Harwich Haven Authority [UK]
(72) Inventor: Jeremy David WARNER [UK]
(74)
(54) Título: APARATO Y MÉTODO PARA ARADO

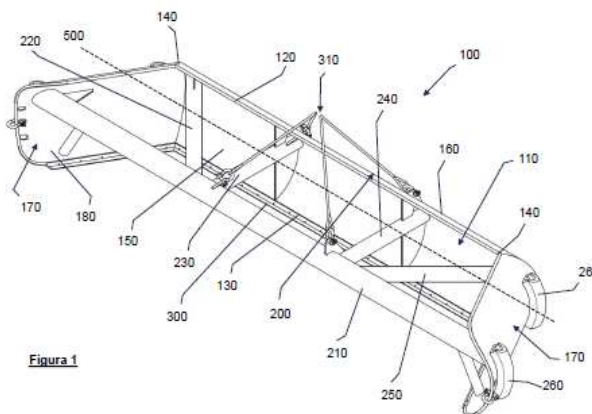

- (57) Resumen: Aparato de arado (100) y método relacionado de uso para uso bajo el agua para desplazar sedimentos que se encuentran en un fondo acuático que comprende una cuchilla alargada (110), que comprende una cara frontal cóncava (150), un conector (310) para ser fijado a un vehículo. El aparato de arado (100) además comprende un par de alas del arado (170) que se extienden hacia adelante desde los bordes laterales (140) de la cuchilla alargada (110) en un ángulo entre coaxial y perpendicular respecto de la cara frontal (150).

(19) Dirección Nacional de la Propiedad Industrial – URUGUAY**(12) Invención****(11) UY a/040765**

- (51) Clasificación Internacional:** C 08K 3/22(2006.01), C 08L 21/00(2006.01), B 09B 3/00(2006.01), B 29C 35/00(2006.01), B 29C 35/02(2006.01)
- (22) Fecha de presentación:** 29/09/2017
- (30) Datos de prioridad:** 102016022898-0 30/09/2016 BR y 37425 29/09/2017 UY
- (71) Solicitante:** OXITEC Participação e Gestão de Ativos não Financeiros Ltda. [BR]
- (72) Inventor:** Sandro Antônio SCODRO [BR]
- (74)**
- (54) Título:** PROCESO DE VULCANIZACIÓN DE CAUCHO Y CAUCHO VULCANIZADO
- (57) Resumen:** Proceso de vulcanización de caucho que comprende la utilización de Dregs tratado como activador de vulcanización y caucho vulcanizado obtenido mediante dicho proceso.

(19) Dirección Nacional de la Propiedad Industrial – URUGUAY**(12) Invención****(11) UY a/040768**

- (51) Clasificación Internacional:** C 07K 16/28(2006.01), C 12N 5/16(2006.01), C 12N 15/11(2006.01), C 12N 15/85(2006.01), A 61K 39/395(2006.01), A 61P 35/00(2006.01)
- (22) Fecha de presentación:** 19/07/2017
- (30) Datos de prioridad:** 62/364811 20/07/2016 US y 37340 19/07/2017 UY
- (71) Solicitante:** JANSSEN BIOTECH, INC. [US]
- (72) Inventor:** Kodandaram Pillariseti [US]; Ricardo Attar [US]; Yingzhe Li [CN]; Diana Chin [US]; Suzanne Edavettal [US]; François Gaudet [CA]; Nathan Majewski [US]; Mark Mendonca [US]; Mark Tornetta [US]; Alexey Teplyakov [US]; Leopoldo Luistro [US]
- (74)**
- (54) Título:** ANTIANTICUERPOS GPRC5D, MOLÉCULAS DE UNIÓN AL ANTÍGENO BIESPECÍFICAS QUE SE UNEN A GPRC5D Y CD3, Y USOS DE ÉSTAS
- (57) Resumen:** Se proporcionan anticuerpos que se unen de manera específica a GPRC5D. Se describen los polinucleótidos que codifican dichos anticuerpos o los fragmentos de unión al antígeno, así como las células que los expresan, los vectores asociados y los anticuerpos o fragmentos de unión al antígeno marcados de forma detectable. Además, se describen los métodos para usar los anticuerpos proporcionados.

(19) Dirección Nacional de la Propiedad Industrial – URUGUAY**(12) Invención****(11) UY a/040769**

- (51) Clasificación Internacional:** C 07K 16/28(2006.01), C 12N 5/16(2006.01), C 12N 15/11(2006.01), C 12N 15/85(2006.01), A 61K 39/395(2006.01), A 61P 35/00(2006.01)
- (22) Fecha de presentación:** 19/07/2017
- (30) Datos de prioridad:** 62/364811 20/07/2016 US y 37340 19/07/2017 UY
- (71) Solicitante:** JANSSEN BIOTECH, INC. [US]
- (72) Inventor:** Kodandaram Pillarisetti [US]; Ricardo Attar [US]; Yingzhe Li [CN]; Diana Chin [US]; Suzanne Edavettal [US]; François Gaudet [CA]; Nathan Majewski [US]; Mark Mendonca [US]; Mark Tornetta [US]; Alexey Teplyakov [US]; Leopoldo Luistro [US]
- (74)**
- (54) Título:** ANTIANTICUERPOS GPRC5D, MOLÉCULAS DE UNIÓN AL ANTÍGENO BIESPECÍFICAS QUE SE UNEN A GPRC5D Y CD3, Y USOS DE ÉSTAS
- (57) Resumen:** Se proporcionan anticuerpos que se unen de manera específica a GPRC5D. Se describen los polinucleótidos que codifican dichos anticuerpos o los fragmentos de unión al antígeno, así como las células que los expresan, los vectores asociados y los anticuerpos o fragmentos de unión al antígeno marcados de forma detectable. Además, se describen los métodos para usar los anticuerpos proporcionados.

(19) Dirección Nacional de la Propiedad Industrial – URUGUAY**(12) Invención****(11) UY a/040770**

- (51) Clasificación Internacional:** C 07K 16/28(2006.01), C 12N 5/16(2006.01), C 12N 15/11(2006.01), C 12N 15/85(2006.01), A 61K 39/395(2006.01), A 61P 35/00(2006.01)
- (22) Fecha de presentación:** 19/07/2017
- (30) Datos de prioridad:** 62/364811 20/07/2016 US y 37340 19/07/2017 UY
- (71) Solicitante:** JANSSEN BIOTECH, INC. [US]
- (72) Inventor:** Kodandaram Pillariseti [US]; Ricardo Attar [US]; Yingzhe Li [CN]; Diana Chin [US]; Suzanne Edavettal [US]; François Gaudet [CA]; Nathan Majewski [US]; Mark Mendonca [US]; Mark Tornetta [US]; Alexey Teplyakov [US]; Leopoldo Luistro [US]
- (74)**
- (54) Título:** ANTIANTICUERPOS GPRC5D, MOLÉCULAS DE UNIÓN AL ANTÍGENO BIESPECÍFICAS QUE SE UNEN A GPRC5D Y CD3, Y USOS DE ÉSTAS
- (57) Resumen:** Se proporcionan anticuerpos que se unen de manera específica a GPRC5D. Se describen los polinucleótidos que codifican dichos anticuerpos o los fragmentos de unión al antígeno, así como las células que los expresan, los vectores asociados y los anticuerpos o fragmentos de unión al antígeno marcados de forma detectable. Además, se describen los métodos para usar los anticuerpos proporcionados.

(19) Dirección Nacional de la Propiedad Industrial – URUGUAY**(12) Invención****(11) UY a/040773**

(51) **Clasificación Internacional:** A 01H 1/02(2006.01), A 01H 5/00(2018.01), A 01N 43/54(2006.01), A 01N 43/653(2006.01)

(22) **Fecha de presentación:** 19/07/2016

(30) **Datos de prioridad:** 62/193,389 16/07/2015 US y 36799 19/07/2016 UY

(71) **Solicitante:** MONSANTO TECHNOLOGY LLC [US]

(72) **Inventor:** OVADYA, Daniel [US]; VAL, Dale [AU]; SAVIDGE, Beth [US]; SMITH, Kyle [US]

(74)

(54) **Título:** UN MÉTODO PARA TRATAR A UNA PLANTA MONOCOTILEDÓNEA, UN MÉTODO PARA POLINIZAR UNA PLANTA DE MAÍZ Y PL

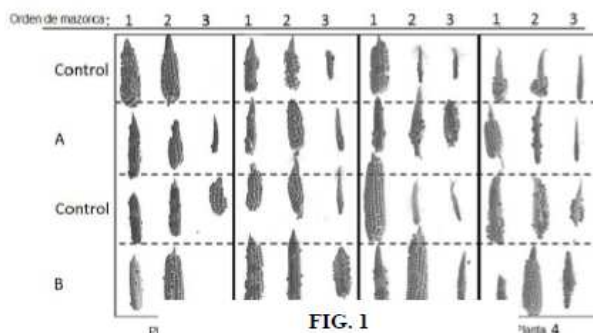

(57) **Resumen:** Se proporcionan métodos para aumentar el rendimiento de semillas de una planta de maíz mediante su tratamiento con un inhibidor del ácido giberélico (inhibidor GA) para inducir/promover el desarrollo de meristemas axilares, brotes laterales, o inflorescencias adicionales. En ciertas realizaciones, las plantas de maíz tratadas con inhibidor GA producen mazorcas codominantes, aumento de macollos y/o del número de granos comparado con plantas control no tratadas. En ciertas realizaciones, la reducción de la altura de la planta de maíz tratada permite autopolinización más eficiente. Los métodos provistos pueden aumentar el rendimiento de una planta única o una población de plantas.

(19) Dirección Nacional de la Propiedad Industrial – URUGUAY**(12) Invención****(11) UY a/040784**

- (51) **Clasificación Internacional:** A 01N 63/00(20200101)
- (22) **Fecha de presentación:** 11/06/2024
- (30) **Datos de prioridad:**
- (71) **Solicitante:** Dr. Adrián Abel Ranzuglia, [AR]
- (72) **Inventor:** Dr. Adrián Abel Ranzuglia, [AR]
- (74)
- (54) **Título:** NUEVA TECNOLOGIA Y TIPO DE FORMULACIÓN PARA CONTROL BIOLÓGICO DE INSECTOS PLAGAS DEL ALMACENAJE DE GRANOS
- (57) **Resumen:** La nueva tecnología “Biocarrier”, es un cebo solido o líquido que presenta una elevada capacidad atractante y fagoestimulante, lo que permite que los insectos plaga del almacenaje, consuman preferentemente el/los insecticidas biológicos incorporados a su formulación, ocasionando su muerte por ingestión.

SOLICITUDES DE DISEÑOS INDUSTRIALES

(19) Dirección Nacional de la Propiedad Industrial – URUGUAY

(12) Diseño Industrial

(11) UY s/005179

- (51) **Clasificación Internacional:** 09-06
(22) **Fecha de presentación:** 04/12/2023
(30) **Datos de prioridad:** 29/877,247 04/06/2023 US
(71) **Solicitante:** Apple Inc. [US]
(72) **Inventor:** Molly ANDERSON [GB]; Robert V. TANG [US]; Shota AOYAGI [JP]; Marine C. BATAILLE [FR]; Abidur Rahman CHOWDHURY [GB]; Clara Geneviève Marine COURTAIGNE [FR]; Markus DIEBEL [DE]; Jonathan GOMEZ GARCIA [FR]; Richard P. HOWARTH [GB]; Julian JAEDE [DE]; Peter RUSSELL-CLARKE [AU]; Benjamin Andrew SHAFFER [US]; Clement TISSANDIER [FR]; Duncan Robert KERR [GB]; Kainoa KWON-PEREZ [US]; Anne-Marie HECK [CH]; Moises HERNANDEZ HERNANDEZ [MX]; Nicolas Pedro LYLYK [AR]; Alexandre B. GIRARD [FR]; M. Evans HANKEY [GB]; Bartley K. ANDRE [US]
(74)
(54) **Título:** BANDA PARA PANTALLA MONTADA EN LA CABEZA

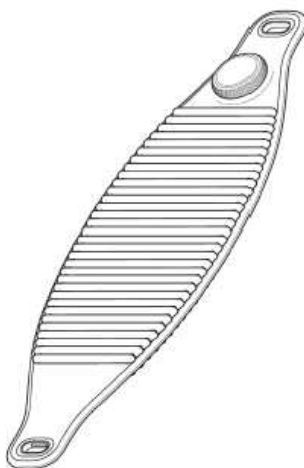
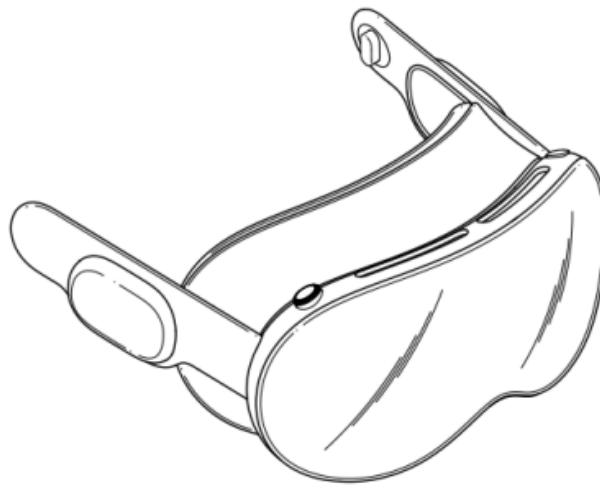

FIG. 2

- (57) **Resumen:** El presente diseño industrial se trata de un nuevo diseño, original y ornamental para una BANDA PARA PANTALLA MONTADA EN LA CABEZA, que puede usarse, por ejemplo, como una banda para un casco de realidad virtual, como una banda para una pantalla óptica montada en la cabeza o similares.

(19) Dirección Nacional de la Propiedad Industrial – URUGUAY**(12) Diseño Industrial****(11) UY s/005180**

- (51) **Clasificación Internacional:** 14-02
(22) **Fecha de presentación:** 04/12/2023
(30) **Datos de prioridad:** 29/877,254 04/06/2023 US
(71) **Solicitante:** Apple Inc. [US]
(72) **Inventor:** Jody AKANA [US]; Robert V. TANG [US]; Bartley K. ANDRE [US]; Shota AOYAGI [JP]; Anthony Michael ASHCROFT [FR]; Marine C. BATAILLE [FR]; Jeremy BATAILLOU [FR]; Abidur Rahman CHOWDHURY [GB]; Clara Geneviève Marine COURTAIGNE [FR]; Markus DIEBEL [DE]; Jonathan GOMEZ GARCIA [FR]; Julian HOENIG [AT]; Richard P. HOWARTH [GB]; Jonathan P. IVE [GB]; Julian JAEDE [DE]; Peter RUSSELL-CLARKE [AU]; Benjamin Andrew SHAFFER [US]; Joe Sung-Ho TAN [US]; Clement TISSANDIER [FR]; Eugene Antony WHANG [CA]; Duncan Robert KERR [GB]; Marc A. NEWSON [AU]; Kainoa KWON-PEREZ [US]; Moises HERNANDEZ HERNANDEZ [MX]; Nicolas Pedro LYLYK [AR]; Alexandre B. GIRARD [FR]; M. Evans HANKEY [GB]; Molly ANDERSON [GB]
(74)
(54) **Título:** PANTALLA MONTADA EN LA CABEZA



- (57) **Resumen:** Se reivindica el diseño industrial de una PANTALLA MONTADA EN LA CABEZA con todas las características ornamentales tal como se muestran y describen en las figuras, sin limitación alguna respecto a colores, materiales constructivos y dimensiones.

(19) Dirección Nacional de la Propiedad Industrial – URUGUAY**(12) Diseño Industrial****(11) UY s/005181**

- (51) **Clasificación Internacional:** 14-02
(22) **Fecha de presentación:** 05/12/2023
(30) **Datos de prioridad:** 29/877,290 05/06/2023 US
(71) **Solicitante:** Apple Inc. [US]
(72) **Inventor:** Jody AKANA [US]; Robert V. TANG [US]; Bartley K. ANDRE [US]; Shota AOYAGI [JP]; Anthony Michael ASHCROFT [FR]; Marine C. BATAILLE [FR]; Jeremy BATAILLOU [FR]; Abidur Rahman CHOWDHURY [GB]; Clara Geneviève Marine COURTAIGNE [FR]; Markus DIEBEL [DE]; Jonathan GOMEZ GARCIA [FR]; Julian HOENIG [AT]; Richard P. HOWARTH [GB]; Jonathan P. IVE [GB]; Julian JAEDE [DE]; Peter RUSSELL-CLARKE [AU]; Benjamin Andrew SHAFFER [US]; Joe Sung-Ho TAN [US]; Clement TISSANDIER [FR]; Eugene Antony WHANG [CA]; Duncan Robert KERR [GB]; Marc A. NEWSON [AU]; Kainoa KWON-PEREZ [US]; Anne-Marie HECK [CH]; Moises HERNANDEZ HERNANDEZ [MX]; Nicolas Pedro LYLYK [AR]; Alexandre B. GIRARD [FR]; M. Evans HANKEY [GB]; Molly ANDERSON [GB]
(74)
(54) **Título:** PANTALLA MONTADA EN LA CABEZA

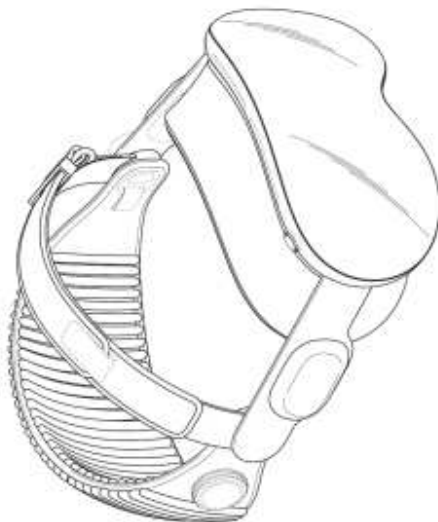

- (57) **Resumen:** El presente diseño industrial se trata de un nuevo diseño, original y ornamental para una PANTALLA MONTADA EN LA CABEZA, que puede usarse, por ejemplo, como un casco de realidad virtual, una pantalla óptica colocada en la cabeza o similares.

(19) Dirección Nacional de la Propiedad Industrial – URUGUAY**(12) Diseño Industrial****(11) UY s/005182**

- (51) **Clasificación Internacional:** 14-02
(22) **Fecha de presentación:** 05/12/2023
(30) **Datos de prioridad:** 29/877,298 05/06/2023 US
(71) **Solicitante:** Apple Inc. [US]
(72) **Inventor:** Molly ANDERSON [GB]; Peter RIERING-CZEKALLA [AU]; Shota AOYAGI [JP]; Marine C. BATAILLE [FR]; Abidur Rahman CHOWDHURY [GB]; Clara Geneviève Marine COURTAIGNE [FR]; Markus DIEBEL [DE]; M. Evans HANKEY [US]; Richard P. HOWARTH [GB]; Julian JAEDE [DE]; Duncan Robert KERR [US]; Peter RUSSELL-CLARKE [AU]; Benjamin Andrew SHAFFER [US]; Clement TISSANDIER [FR]; Kainoa KWON-PEREZ [US]; Anne-Marie HECK [CH]; Moises HERNANDEZ HERNANDEZ [MX]; Nicolas Pedro LYLYK [AR]; Alexandre B. GIRARD [FR]; Robert V. TANG [US]; Bartley K. ANDRE [US]
- (74)
- (54) **Título:** VINCHA

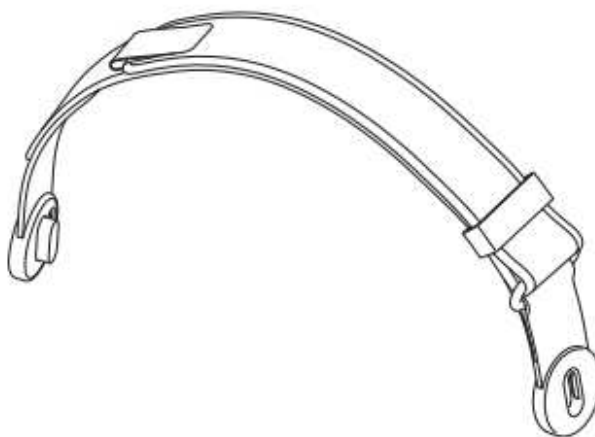

- (57) **Resumen:** Se divulga un nuevo diseño, original y ornamental para una VINCHA, que puede usarse, por ejemplo, como vincha para una pantalla colocada en la cabeza, o para un casco de realidad virtual, o para una pantalla óptica colocada en la cabeza o lo similar.

(19) Dirección Nacional de la Propiedad Industrial – URUGUAY**(12) Diseño Industrial****(11) UY s/005204**

- (51) Clasificación Internacional:** 21-02
- (22) Fecha de presentación:** 02/02/2024
- (30) Datos de prioridad:** 29/922,534 22/12/2023 US
- (71) Solicitante:** PUMA SE [DE]
- (72) Inventor:** Harald Barani [DE]
- (74)**
- (54) Título:** PELOTA



- (57) Resumen:** PELOTA

SOLICITUDES DE MODELOS DE UTILIDAD

(19) Dirección Nacional de la Propiedad Industrial – URUGUAY

(12) Modelo de Utilidad

(11) UY u/004901

- (51) Clasificación Internacional:** G 09B 9/04(2006.01)
- (22) Fecha de presentación:** 28/08/2017
- (30) Datos de prioridad:** 37382 28/08/2017 UY
- (71) Solicitante:** BELLEND A PAGUAPÉ, CARLOS ÁLVARO [UY]
- (72) Inventor:** BELLEND A PAGUAPÉ, CARLOS ÁLVARO [UY]
- (74)**
- (54) Título:** SIMULADOR TRANSPORTABLE PARA ENSEÑAR A MANEJAR, EN ESPECIAL DISCAPACITADOS, ANCIANOS Y CONVALECIENTES
- (57) Resumen:** Reivindicamos un simulador para enseñar a manejar autos optimizado para diversas minusvalías, caracterizado porque está montado en un auto de serie o similar que se desplaza sobre sus propias ruedas. Está conectado a un sistema informático que permite proyectar en una o más pantallas diversas situaciones de tráfico, sus controles están conectados mecánicamente a los controles originales del vehículo, incluye sonidos, y es fácilmente desplazable hasta el domicilio del minusválido o donde él decida, brindándose la instrucción en un auto (o parte de él) real y en un entorno virtual.

Depósito legal 325.532
(N°312)
Impreso en D.N.P.I.
E-mail: administracion.dnpi@miem.gub.uy
Rincón 719 Telefax 2840 1234
C.P. 11.000
Montevideo – Uruguay

Montevideo, 28 de junio de 2024



Ministerio
**de Industria,
Energía y Minería**

Dirección Nacional
de la Propiedad Industrial

