

Boletín de la Propiedad Industrial

Nº 310

República Oriental del Uruguay

Ministerio de Industria, Energía y Minería
Dirección Nacional de la Propiedad Industrial

31/05/2024



Ministerio
**de Industria,
Energía y Minería**

Dirección Nacional
de la Propiedad Industrial

República Oriental del Uruguay



Ministerio
**de Industria,
Energía y Minería**

*Dirección Nacional de la
Propiedad Industrial*

BOLETÍN

**DE LA PROPIEDAD
INDUSTRIAL**

ISSN 2301 - 1777
Impreso en D.N.P.I.
Permiso N° 2160 (Biblioteca Nacional)
URUGUAY

REPÚBLICA ORIENTAL DEL URUGUAY



MINISTERIO DE INDUSTRIA, ENERGÍA Y MINERÍA

DIRECCIÓN NACIONAL DE LA PROPIEDAD INDUSTRIAL

ING. MAG. ELISA FACIO

MINISTRO DE INDUSTRIA, ENERGÍA Y MINERÍA

SR. WALTER VERRI

SUBSECRETARIO

MINISTERIO DE INDUSTRIA, ENERGÍA Y MINERÍA

DRA. NATALIA JUL

DIRECTORA GENERAL DE SECRETARÍA

MINISTERIO DE INDUSTRIA, ENERGÍA Y MINERÍA

DR. MAG. SANTIAGO MARTÍNEZ MORALES

DIRECTOR TÉCNICO DE LA PROPIEDAD INDUSTRIAL

MINISTERIO DE INDUSTRIA, ENERGÍA Y MINERÍA

de acuerdo a lo establecido por los artículos 80 y 101 de la Ley
N° 17.011 de fecha 25 de Setiembre de 1998 ésta es la
Publicación Oficial de la Dirección Nacional de la Propiedad
Industrial, Unidad Ejecutora del Ministerio de Industria, Energía
y Minería, cuyo cometido sustantivo es administrar y proteger el
derecho de la Propiedad Industrial.

RINCON 719 – Teléfono 2900 0658 – C.P. 11.000

e-mail: secretaria.dnpi@miem.gub.uy

<http://www.miem.gub.uy>

SOLICITUDES DE MARCAS Y OTROS SIGNOS

Marcas Solicitadas

El procedimiento utilizado no permite en todos los casos reproducir con exactitud los distintos matices de los colores.

Para oír los audios de las Marcas Sonoras que se publiquen en el presente Boletín debe ingresar por el siguiente link

<https://www.gub.uy/ministerio-industria-energia-mineria/comunicacion/publicaciones/repositorio-marcas-sonoras>

(210) **545275** (540)
(730) **Organización Nacional de Fútbol Infantil;**
UY
(220) 01/12/2022
(511) **35 (S/D) y 41 (S/D)**
(740)

(591) C 83, M 60, Y 0, K 0, R 60, G 99, B 173,
HEX: 3c63ad;C 0,M 35,Y 90,K 0, R 245, G
175,B 40,HEXf6af 27



(210) **557566** (540)
(730) **america zemel;** UY
(220) 19/12/2023
(511) **19 (S/D)**
(740)

(591) todos los colores



(210) **557755** (540)
(730) **RINALIR SA;** UY
(220) 26/12/2023
(511) **31 (S/D)**
(740)

(591) BLANCO, AMARILLO Y AZUL



(210) **560024** (540)
(730) **Flowserve SIHI Holding GmbH; DE**
(220) 04/03/2024
(511) **7 (S/D) y 9 (S/D)**
(740)

SIHI

(210) **560176** (540)
(730) **JULIO ENRIQUE PALMEYRO; AR**
(220) 07/03/2024
(511) **35 (S/D) y 36 (S/D)**
(740)

(591) RGB Web: #ffa600 ; RGB Web: #75c044 ;
RGB Web: #10ac4c ; RGB Web: #1b8140



(210) **560782** (540)
(730) **Silvia Medero; AR**
(220) 21/03/2024
(511) **25, 28, 29, 30, 31, 32, 33, 34, 35, 38, 39, 40,**
41, 42 y 43
(740)

GAMING CLUB

(210) **561121** (540)
(730) **S.A. SAN MIGUEL A.G.I.C.I. y F.**; AR
(220) 03/04/2024
(511) **1, 3, 5, 29, 30, 31 y 32**
(740)



(210) **561198** (540)
(730) **DELGON S.A.**; UY
(220) 04/04/2024
(511) **29 y 35**
(740)



(210) **561209** (540)
(730) **Louruguay S.A.**; UY
(220) 05/04/2024
(511) **35 (S/D)**
(740)



(210) **561257** (540)
(730) **BUDASOFF, FEDERICO ARIEL; AR**
(220) 08/04/2024
(511) **34 (S/D)**
(740)

(591) PANTONES ADJUNTOS



(210) **561264** (540)
(730) **Rodrigo Fernando Piriz Olivera; Federico
Acosta y Cristopher Brian Gómez
Etcheverry; UY**
(220) 08/04/2024
(511) **6 (S/D)**
(740)

(591) Blanco y negro

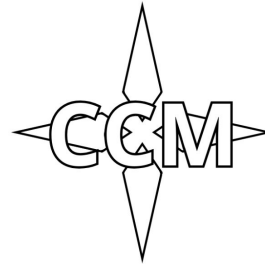

(210) **561314** (540)
(730) **ALEJANDRO SCHEIN; UY**
(220) 08/04/2024
(511) **18**
(740)

JETSET

(210) **561340**
(730) **Mahou, S.A.**; ES
(220) 09/04/2024
(511) **32 (S/D)**
(740)
(300) 018956490 28/11/2023 EM

(540)



(210) **561457**
(730) **DEVELOPPEMENT**; FR
(220) 11/04/2024
(511) **18 (S/D), 25 (S/D) y 35 (S/D)**
(740)

(540)

MERCI

(210) **561491**
(730) **JAKANNEY S.A.**; UY
(220) 12/04/2024
(511) **35**
(740)

(540)

Hanma

(210) **561492** (540)
(730) **JAKANNEY S.A.**; UY
(220) 12/04/2024
(511) **37**
(740)

Hanma

(210) **561535** (540)
(730) **NMS Management, LLC**; US
(220) 12/04/2024
(511) **1, 3, 5, 30 y 32**
(740)

(591) Amarillo y negro



(210) **561537** (540)
(730) **MAN Marken GmbH**; DE
(220) 12/04/2024
(511) **1 (S/D), 4 (S/D), 7 (S/D), 9 (S/D), 12 (S/D),
35 (S/D) y 37 (S/D)**
(740)
(300) 30 2023 118 198 31/10/2023 DE
(591) no reivindica colores



(210) **561571** (540)
(730) **SOCIEDAD SINAGOGA AJDUT**
ISRAEL; UY
(220) 15/04/2024
(511) **40 y 42** (740)



(210) **561582** (540)
(730) **Jorge Gabriel Perez Vacarezza; UY**
(220) 15/04/2024
(511) **6 (S/D) y 19 (S/D)**
(740)

(591) **NEGRO NARANJA AZUL GRIS**



(210) **561592** (540)
(730) **Santiago Rodriguez; UY**
(220) 16/04/2024
(511) **36**
(740)

(591) **#EE50EC #000000 #FFFFFF**



(210) **561617** (540)
(730) **PTKDELECUADOR S.A.**; EC
(220) 16/04/2024
(511) **1 (S/D)**
(740)

PEGATANKE

(210) **561618** (540)
(730) **PTKDELECUADOR S.A.**; EC
(220) 16/04/2024
(511) **16 (S/D)**
(740)

PEGATANKE

(210) **561619** (540)
(730) **PTKDELECUADOR S.A.**; AE
(220) 16/04/2024
(511) **17 (S/D)**
(740)

PEGATANKE

(210) **561620** (540)
(730) **LABORATORIOS CELSIUS S.A.**; UY
(220) 16/04/2024
(511) **5**
(740)

LEVO CELSIUS

(210) **561655** (540)
(730) **ARCOR S.A.I.C.**; AR
(220) 17/04/2024
(511) **30 (S/D)**
(740)

BON O BON BREAK

(210) **561679** (540)
(730) **Cybozu, Inc.**; JP
(220) 17/04/2024
(511) **9 (S/D) y 42 (S/D)**
(740)

kintone

(210) **561696** (540)
(730) **BERRO MEZZERA, ALEJANDRO; UY**
(220) 18/04/2024
(511) **7, 8 y 19**
(740)

PREHOUSE

(210) **561703** (540)
(730) **SOREMARTEC S.A.; LU**
(220) 18/04/2024
(511) **30 (S/D)**
(740)

(591) Verde, azul, blanco



(210) **561743** (540)
(730) **CHEP Technology Pty Limited; AU**
(220) 19/04/2024
(511) **4, 19, 31, 35, 39, 40 y 42**
(740)

BLUE FOREST

(210) **561750**

(540)

(730) **Zhejiang Qiao Qi Sen Science and
Technology Co., Ltd.; CN**

(220) 19/04/2024

(511) **11 (S/D)**

(740)



(210) **561761**

(540)

(730) **Gronares SAS; UY**

(220) 19/04/2024

(511) **42 (S/D)**

(740)

The logo is the word 'grinplus' written in a lowercase, green, sans-serif font.

(210) **561826**

(540)

(730) **Ernesto Catena; AR**

(220) 23/04/2024

(511) **33 (S/D)**

(740)

ON THE ROAD

(210) **561828**

(730) **ASGHAR ADAM ALI IBRAHIM; AE**

(220) 23/04/2024

(511) **3**

(740)

(540)



(210) **561829**

(730) **ASGHAR ADAM ALI IBRAHIM; AE**

(220) 23/04/2024

(511) **3**

(740)

(540)



(210) **561830**

(730) **ASGHAR ADAM ALI IBRAHIM; AE**

(220) 23/04/2024

(511) **3**

(740)

(540)



(210) **561941** (540)
(730) **MEDINA FIORITTI LEONARDO**
GABRIEL; UY
(220) 25/04/2024
(511) **35**
(740)



(210) **561986** (540)
(730) **Suzhou Dake Machinery Co., Ltd.; CN**
(220) 25/04/2024
(511) **20 (S/D)**
(740)

WADFOW

(210) **561991** (540)
(730) **DAPAMA URUGUAY S.A.; UY**
(220) 25/04/2024
(511) **11 y 37**
(740)

(591) -

CLIMART

(210) **562007** (540)
(730) **Marcelo Pérez; UY**
(220) 26/04/2024
(511) **37 (S/D)**
(740)



(210) **562019** (540)
(730) **Incyte Holdings Corporation; US**
(220) 26/04/2024
(511) **5, 16, 42 y 44**
(740)



(210) **562058** (540)
(730) **Bettina Carrizo Gonzalez; UY**
(220) 29/04/2024
(511) **9 (S/D)**
(740)

(591) azul y amarilla en la bandera, degrade entre celeste turquesa y violeta claro



(210) **562106** (540)

(730) **Hidden Disabilities Sunflower Scheme
Limited; GB**

(220) 29/04/2024

(511) **26 (S/D)**

(740)

(591) verde, amarillo y marrón



(210) **562112** (540)

(730) **OLIVERA MENDEZ ANDREA Y
MACIAS MENENDEZ JOHANNA
SOCIEDAD DE HECHO; UY**

(220) 30/04/2024

(511) **44**

(740)

UTOPIA
PELUQUERÍA+SPÁ

(210) **562114** (540)

(730) **Alfredo Martín Tomás Martínez; Jorge
Ismael Sosa Santos y Federico Macias
Moreira; UY**

(220) 30/04/2024

(511) **41**

(740)

MURGANÓNIMA

(210) **562134** (540)
(730) **VERTIV GROUP CORPORATION; US**
(220) 30/04/2024
(511) **37 (S/D), 40 (S/D), 41 (S/D) y 42 (S/D)**
(740)
(300) 98/247,677 31/10/2023 US

KEEP IT HUMMING

(210) **562148** (540)
(730) **UNILIDER GROUP SRL; UY**
(220) 30/04/2024
(511) **8**
(740)



(210) **562149** (540)
(730) **UNILIDER GROUP SRL; UY**
(220) 30/04/2024
(511) **15**
(740)



(210) **562150**

(730) **UNILIDER GROUP SRL; UY**

(220) 30/04/2024

(511) **16**

(740)

(540)



(210) **562151**

(730) **UNILIDER GROUP SRL; UY**

(220) 30/04/2024

(511) **20**

(740)

(540)



(210) **562152**

(730) **UNILIDER GROUP SRL; UY**

(220) 30/04/2024

(511) **21**

(740)

(540)



(210) **562153**
(730) **UNILIDER GROUP SRL; UY**
(220) 30/04/2024
(511) **28**
(740)

(540)



(210) **562154**
(730) **UNILIDER GROUP SRL; UY**
(220) 30/04/2024
(511) **29**
(740)

(540)



(210) **562155**
(730) **UNILIDER GROUP SRL; UY**
(220) 30/04/2024
(511) **35**
(740)

(540)



(210) **562191** (540)
(730) **LABORATORIOS ANDROMACO S.A.;**
UY
(220) 02/05/2024
(511) **3 y 5** (740)

Bushi

(210) **562194** (540)
(730) **Laboratorios Andromaco S.A.;** UY
(220) 02/05/2024
(511) **3 y 5**
(740)

Hipoglós

(210) **562247** (540)
(730) **MILENIAL COMUNICACAO VISUAL**
LTDA; BR
(220) 03/05/2024
(511) **42**
(740)

(210) **562281** (540)
(730) **LEAP TP SAS**; UY
(220) 06/05/2024
(511) **35 (S/D)**
(740)

(591) #e5952e #32363f



(210) **562282** (540)
(730) **LEAP TP SAS**; UY
(220) 06/05/2024
(511) **41**
(740)

(591) #e5952e #32363f



(210) **562335** (540)
(730) **Altra LLC**; US
(220) 06/05/2024
(511) **25 y 35**
(740)

STAY OUT THERE

(210) **562385**
(730) **TIRTIR Inc.**; KR
(220) 07/05/2024
(511) **3**
(740)

(540)

TIRTIR

(210) **562389**
(730) **CRAPUCHETT DELOR ALVARO**
ROMAN; UY
(220) 07/05/2024
(511) **3 (S/D), 44 (S/D) y 45 (S/D)**
(740)

(540)



(210) **562405**
(730) **Margarita Molnar**; AR
(220) 08/05/2024
(511) **43 (S/D)**
(740)

(540)

(591) Blanco, negro y rojo



un lugar sin apuro...

(210) **562420** (540)
(730) **THOMAS JOSEPH WAINBERG**
SASSON; UY
(220) 08/05/2024
(511) **35 y 43** (740)

COHABIT

(210) **562423** (540)
(730) **GrandAri, Inc.; US**
(220) 08/05/2024
(511) **3 (S/D)**
(740)

LOVENOTES

(210) **562478** (540)
(730) **FOLIATTI BRIZUELA GASTON**
LUCAS; UY
(220) 09/05/2024
(511) **25**
(740)



(210) **562486**
(730) **Carta Financiera S.A.**; VG
(220) 09/05/2024
(511) **36 y 41**
(740)

(540)

CLUBDEINVERSORES.COM BY CARTA FINANCIERA

(210) **562495**
(730) **HMAS SAS**; UY
(220) 09/05/2024
(511) **36**
(740)

(540)

(591) #0ca50c, #5f7461



(210) **562511**
(730) **DELFINER S.A.**; UY
(220) 09/05/2024
(511) **9**
(740)

(540)

(591) 0



(210) **562526** (540)
(730) **Estawol**; UY
(220) 10/05/2024
(511) **11 (S/D)**
(740)

(591) verde, blanco, negro, gris

ECO SYSTEM

(210) **562538** (540)
(730) **Société des Produits Nestlé S.A.**; CH
(220) 10/05/2024
(511) **5 (S/D)**
(740)



(210) **562539** (540)
(730) **MENDEZ RUBIO ANA INES**; UY
(220) 10/05/2024
(511) **30**
(740)

(591) Anaranjado y amarillo, en distintos tonos.



(210) **562561** (540)
(730) **CODIC S.A.**; UY
(220) 10/05/2024
(511) **42 (S/D)**
(740)

(591) 0

CODIC
SEGURIDAD INFORMÁTICA

(210) **562569** (540)
(730) **Pasaco S.A.**; UY
(220) 10/05/2024
(511) **9 (S/D)**
(740)

MIXS

(210) **562570** (540)
(730) **Pasaco S.A.**; UY
(220) 10/05/2024
(511) **6, 9 y 20**
(740)

SXP

(210) **562571**
(730) **Takely S.A.**; UY
(220) 10/05/2024
(511) **18 y 25**
(740)

(540)

KIDS CLUB

(210) **562573**
(730) **CAMPOS MACEDO CARMEN**
VALERIA; UY
(220) 10/05/2024
(511) **25**
(740)

(540)

(591) #f48ca0 #000000 #ffffff



(210) **562575**
(730) **Melar S.A.**; AR
(220) 13/05/2024
(511) **30**
(740)

(540)



(210) **562577** (540)
(730) **BURSZTEIN, ARIEL**; UY
(220) 13/05/2024
(511) **20 y 35**
(740)

(591) Azul y blanco



(210) **562578** (540)
(730) **Saint-Gobain do Brasil Produtos Industriais e para Construção Ltda.**; BR
(220) 13/05/2024
(511) **6 (S/D), 11 (S/D), 17 (S/D) y 19 (S/D)**(740)

(591) Rojo y gris.



(210) **562579** (540)
(730) **Emiliano Capurro**; UY
(220) 13/05/2024
(511) **35**
(740)



(210) **562580** (540)
(730) **Verisure Sàrl**; CH
(220) 13/05/2024
(511) **9 (S/D) y 14 (S/D)**
(740)
(300) 018951117 15/11/2023 EM



(210) **562582** (540)
(730) **SOCIEDAD DE AMIGOS DE LA
EDUCACION POPULAR**; UY
(220) 13/05/2024
(511) **41 (S/D)**
(740)

**SOLARE SERVICIOS
EDUCATIVOS**

(210) **562583** (540)
(730) **Colgate-Palmolive Company**; US
(220) 13/05/2024
(511) **21 (S/D)**
(740)

**COLGATE SENSITIVE
THERAPY**

(210) **562585** (540)
(730) **Colgate-Palmolive Company**; US
(220) 13/05/2024
(511) **3 (S/D) y 21 (S/D)**
(740)
(300) MU/M/2023/39118 23/11/2023 MU
(591) rojo, azul, verde, índigo, naranja, amarillo y dorado



(210) **562589** (540)
(730) **LICORES Y DESTILADOS GRAN MALO, S.A.P.I. DE C.V.**; MX
(220) 13/05/2024
(511) **33 (S/D)**
(740)
(591) rojo, blanco, gris



(210) **562590** (540)
(730) **Juan Daniel Faedo**; UY
(220) 13/05/2024
(511) **44**
(740)

OFTALMOPLUS

(210) **562591** (540)
(730) **CAMIL ALIMENTOS S.A.**; BR
(220) 13/05/2024
(511) **30**
(740)



(210) **562592** (540)
(730) **CAMIL ALIMENTOS S.A.**; BR
(220) 13/05/2024
(511) **30 (S/D)**
(740)

União

(210) **562593** (540)
(730) **Jinan Createk Technology Co., Ltd.**; CN
(220) 13/05/2024
(511) **7 (S/D) y 12 (S/D)**
(740)



(210) **562594** (540)
(730) **Suzhou Dake Investment Consultation Co.,
Ltd.; CN**
(220) 13/05/2024
(511) **20 (S/D)**
(740)

DYLLU

(210) **562595** (540)
(730) **Porpoise Aquarium Co.,Ltd; CN**
(220) 13/05/2024
(511) **31 (S/D)**
(740)



(210) **562596** (540)
(730) **ZHEJIANG RIFESHOW COSMETICS
CO.,LTD.; CN**
(220) 13/05/2024
(511) **3 (S/D)**
(740)

JOYCICI

(210) **562597** (540)
(730) **AHKS GmbH & Co. KG**; DE
(220) 13/05/2024
(511) **29 (S/D)**
(740)



(210) **562601** (540)
(730) **CHANGZHOU AIRWHEEL
TECHNOLOGY CO.,LTD.**; CN
(220) 13/05/2024
(511) **18 (S/D)**
(740)

The logo for 'Airwheel' is the word 'Airwheel' in a black, sans-serif font, enclosed in a thin black rectangular border.

(210) **562602** (540)
(730) **INTERPARFUMS S.A.**; FR
(220) 13/05/2024
(511) **3 (S/D)**
(740)
(300) 5008942 24/11/2023 FR

SOLEIL PARISIEN

(210) **562603** (540)
(730) **MULTIPOINT SAS; UY**
(220) 13/05/2024
(511) **35 y 36**
(740)

(591) #488ccb y #f5ab00



(210) **562604** (540)
(730) **LOEWE IP HOLDING LIMITED; CY**
(220) 13/05/2024
(511) **9 (S/D)**
(740)

LOEWE

(210) **562606** (540)
(730) **MULPUN S.A.; CL**
(220) 13/05/2024
(511) **30 (S/D)**
(740)

KRYCHIZ

(210) **562607** (540)
(730) **ANDACHT, DANIEL; UY**
(220) 13/05/2024
(511) **1, 3, 5 y 35**
(740)

(591) rojo



(210) **562608** (540)
(730) **DE BUYER INDUSTRIES; FR**
(220) 13/05/2024
(511) **8 (S/D) y 21 (S/D)**
(740)

(591) Negro, blanco y rojo (Pantone 185 C/RAL 3020)



(210) **562609** (540)
(730) **HORNOS ABELAR MARCELO JAVIER;**
UY
(220) 14/05/2024
(511) **7 y 35**
(740)

(591) TONOS DE AMARILLO y AZUL



(210) **562611** (540)
(730) **Shenzhen TCL New Technology Co., Ltd.;**
CN
(220) 14/05/2024
(511) **9**
(740)

TSR

(210) **562612** (540)
(730) **Shenzhen TCL New Technology Co., Ltd.;**
CN
(220) 14/05/2024
(511) **9**
(740)

QD-MINI LED

(210) **562613** (540)
(730) **DE ARMAS PEREIRA ANDREA**
NATALIA y PICUN URQUIJO NOELA
SOLEDAD; UY
(220) 14/05/2024
(511) **32 (S/D)**
(740)

(591) Tonos de azul



(210) **562615** (540)
(730) **DECELESTE S.A.**; UY
(220) 14/05/2024
(511) **12**
(740)

YUMBO ENERGY

(210) **562624** (540)
(730) **Alzchem Trostberg GmbH**; DE
(220) 14/05/2024
(511) **1 (S/D), 5 (S/D), 29 (S/D), 30 (S/D) y 35 (S/D)**
(740)

CREAVITALIS

(210) **562625** (540)
(730) **Yessica victoria Penino monje**; UY
(220) 14/05/2024
(511) **44**
(740)

yess-lacroix

(210) **562627** (540)

(730) **BRITOS IHITZ SEBASTIÁN EDUARDO;**
UY

(220) 14/05/2024

(511) **30, 35 y 39**

(740)

(591) Celeste, azul, verde



(210) **562629** (540)

(730) **Popeye's Louisiana Kitchen, Inc.;** US

(220) 14/05/2024

(511) **29 (S/D), 30 (S/D) y 43 (S/D)**

(740)

POPEYES

(210) **562630** (540)

(730) **Nancy Diadema Duarte Aysa;** UY

(220) 14/05/2024

(511) **25 (S/D)**

(740)

(591) blanco, negro



(210) **562631** (540)
(730) **Popeye's Louisiana Kitchen, Inc.**; US
(220) 14/05/2024
(511) **29 (S/D) y 43 (S/D)**
(740)

(591) No se reivindican colores

The logo for Popeyes, featuring the word "POPEYES" in a bold, black, sans-serif font.

(210) **562632** (540)
(730) **Shenzhen Anjun Logistics Co.,Ltd**; CN
(220) 14/05/2024
(511) **39 (S/D)**
(740)

The logo for Anjun, featuring the word "Anjun" in a bold, black, sans-serif font with a stylized underline.

(210) **562636** (540)
(730) **Castellanos Aguilera Fernando María**
Unipersonal; UY
(220) 14/05/2024
(511) **44 (S/D)**
(740)

(591) Rojo ff#0000 ; fondo blanco o transparente.

The logo for vipe, featuring a red gear icon followed by the word "vipe" in a bold, red, sans-serif font.

(210) **562638** (540)

(730) **NEOVIA NUTRIÇÃO E SAÚDE ANIMAL
LTDA; BR**

(220) 14/05/2024

(511) **31 (S/D)**

(740)

(591) AMARILLO, NEGRO

The logo for 'Karino' features the brand name in a bold, yellow, rounded font with a black outline, set against a white background.

(210) **562639** (540)

(730) **NEOVIA NUTRIÇÃO E SAÚDE ANIMAL
LTDA; BR**

(220) 14/05/2024

(511) **31 (S/D)**

(740)

KARINO

(210) **562643** (540)

(730) **FORALO S.A.; UY**

(220) 14/05/2024

(511) **36 y 44**

(740)

(591) pantones 2728 C y 2768 C

The logo for 'Aylú' consists of a blue geometric icon resembling a stylized snowflake or star on the left, followed by the brand name 'Aylú' in a bold, blue, sans-serif font.

(210) **562647** (540)
(730) **GAMERIL S.A.**; UY
(220) 14/05/2024
(511) **3 (S/D)**
(740)

(591) Pantones 185 C y 188 C



(210) **562648** (540)
(730) **TRONADOR S.A.C**; AR
(220) 14/05/2024
(511) **30 (S/D), 35 (S/D) y 43 (S/D)**(740)

(591) marrón, rojo



(210) **562649** (540)
(730) **BACHEMA LIMITADA**; UY
(220) 14/05/2024
(511) **5 (S/D) y 16 (S/D)**
(740)

AIRSUN

(210) **562651**

(540)

(730) **ALIMENTOS RIGRAPI S.A;** AR

(220) 14/05/2024

(511) **30 (S/D)**

(740)

PEKELINO

(210) **562652**

(540)

(730) **HENDERSON Y CIA. S.A.;** UY

(220) 14/05/2024

(511) **3, 16 y 26**

(740)

(591) Pantone 447 C

ESSENTIALS

(210) **562658**

(540)

(730) **Dan Kalijmann;** UY

(220) 14/05/2024

(511) **30 (S/D)**

(740)

(591) Naranja Marrón

EASY
CONGELADOS

(210) **562659** (540)
(730) **HORSE PHARMA SRL;** UY
(220) 15/05/2024
(511) **5**
(740)

(591) Tonos de verde



(210) **562660** (540)
(730) **Temanpu SAS;** UY
(220) 15/05/2024
(511) **35 y 38**
(740)

(591) Blanco y negro



(210) **562661** (540)
(730) **María Macarena Gambardella Lorenzo;**
UY
(220) 15/05/2024
(511) **38, 39 y 41**
(740)

MEKA

(210) **562662**

(540)

(730) **Gruma S.A.B. de C.V.; MX**

(220) 15/05/2024

(511) **30 (S/D)**

(740)

CARB BALANCE

(210) **562663**

(540)

(730) **LONVIL SA; UY**

(220) 15/05/2024

(511) **35**

(740)



(210) **562665**

(540)

(730) **HANGZHOU SATURN POWER
TECHNOLOGY CO., LTD; CN**

(220) 15/05/2024

(511) **12**

(740)

(591) Blanco y negro

BENDA

(210) **562666** (540)
(730) **Unilever Global IP Limited; GB**
(220) 15/05/2024
(511) **3 (S/D) y 5 (S/D)**
(740)

(591) No se reivindican colores



(210) **562669** (540)
(730) **Florencia KRALL CURUCHAGA; UY**
(220) 15/05/2024
(511) **41 y 44**
(740)

(591) Rosado, Violeta



(210) **562670** (540)
(730) **Claro S.A.; BR**
(220) 15/05/2024
(511) **9 (S/D), 36 (S/D) y 41 (S/D)**
(740)

CLARO

(210) **562672**
(730) **Andres Pakciarz**; UY
(220) 15/05/2024
(511) **7 y 8**
(740)

(540)

(591) No reivindica colores



(210) **562673**
(730) **Jorge Luis Cravino**; UY
(220) 15/05/2024
(511) **41**
(740)

(540)



(210) **562676**
(730) **BIOTECHNOLOGY INSTITUTE, S.L.;**
ES
(220) 15/05/2024
(511) **9 (S/D), 10 (S/D) y 41 (S/**
D)(740)

(540)

STOP & GUIDE

(210) **562677** (540)
(730) **INTERPARFUMS S.A.**; FR
(220) 15/05/2024
(511) **3 (S/D) y 4 (S/D)**
(740)
(300) 5009086 24/11/2023 FR



(210) **562678** (540)
(730) **INTERPARFUMS S.A.**; FR
(220) 15/05/2024
(511) **3 (S/D) y 4 (S/D)**
(740)
(300) 5009095 24/11/2023 FR



(210) **562680** (540)
(730) **DAFELIR S.A.**; UY
(220) 15/05/2024
(511) **16**
(740)



(210) **562681**
(730) **SOLTIS S.A.**; UY
(220) 15/05/2024
(511) **28**
(740)

(540)



(210) **562690**
(730) **JORGE ALEXANDER GONZALEZ**
CISNEROS; UY
(220) 15/05/2024
(511) **41**
(740)

(540)

(591) blanco y negro

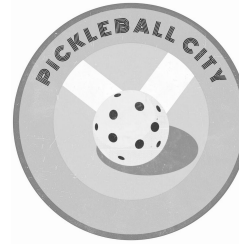

(210) **562692**
(730) **FECAMAS SAS**; UY
(220) 15/05/2024
(511) **28 y 35**
(740)

(540)

(591) CELESTE, AMARILLO, ROSADO,
VERDE, LILA



(210) **562694** (540)
(730) **CymaBay Therapeutics, Inc.;** US
(220) 15/05/2024
(511) **5 (S/D)**
(740)

(591) Verde, beige y anaranjado, todos en distintos tonos.



(210) **562695** (540)
(730) **Metso Finland Oy;** FI
(220) 15/05/2024
(511) **7 (S/D)**
(740)
(300) 018966091 20/12/2023 EM

POWERTRACK

(210) **562696** (540)
(730) **JULIO ROSANO;** UY
(220) 15/05/2024
(511) **41 (S/D)**
(740)

B+b

(210) **562698** (540)
(730) **LUYKSENBURG WIERNIK, ARIEL; UY**
(220) 16/05/2024
(511) **41 y 44**
(740)

(591) Rosa y negro



(210) **562699** (540)
(730) **EUROFARMA URUGUAY S.A.; UY**
(220) 16/05/2024
(511) **5**
(740)

BITUELVE

(210) **562700** (540)
(730) **Honor Device Co., Ltd.; CN**
(220) 16/05/2024
(511) **9 (S/D)**
(740)
(300) 018951731 16/11/2023 EM

Z1

(210) **562701**
(730) **Van Pur S.A.**; PL
(220) 16/05/2024
(511) **32 (S/D)**
(740)

(540)

(591) DORADO, NEGRO Y BLANCO



(210) **562708**
(730) **MOSCA HNOS. S.A.**; UY
(220) 16/05/2024
(511) **16**
(740)

(540)

(591) CELESTE, AZUL, ROJO, VIOLETA,
AMARILLO, VERDE Y BLANCO



(210) **562709**
(730) **César Waldemar Eguren Figueroa**; UY
(220) 16/05/2024
(511) **3 (S/D)**
(740)

(540)

(591) DORADO, NEGRO Y BLANCO



(210) **562710** (540)
(730) **PROMOTORA FARMACEUTICA SRL;**
UY
(220) 16/05/2024
(511) **5**
(740)

Peach

(210) **562712** (540)
(730) **FVR Ltd; KY**
(220) 16/05/2024
(511) **41 (S/D) y 45 (S/**
D)(740)

DEMOCRACIA+

(210) **562718** (540)
(730) **Mauricio Etchenique Sosa; UY**
(220) 16/05/2024
(511) **12 (S/D)**
(740)

(591) Bordó y blanco



(210) **562722** (540)
(730) **KURARAY CO., LTD.;** JP
(220) 16/05/2024
(511) **1 (S/D)**
(740)

(591) azul oscuro

Kuraray Poval

(210) **562728** (540)
(730) **CPS Technology Holdings LLC;** US
(220) 16/05/2024
(511) **9**
(740)

LTH

(210) **562729** (540)
(730) **CPS Technology Holdings LLC;** US
(220) 16/05/2024
(511) **9**
(740)

LTH HI TEC

(210) **562735**

(540)

(730) **Lupin Pharmaceuticals, Inc.;** US

(220) 16/05/2024

(511) **5 (S/D)**

(740)

LUPIN

(210) **562737**

(540)

(730) **BECA INVESTMENT ADVISORS S.A.;**

UY

(220) 16/05/2024

(511) **35 y 36**

(740)

(591) CELESTE, ANARANJADO

The logo for BECA features a stylized 'B' composed of three vertical bars of varying heights, followed by the word 'BECA' in a bold, teal, sans-serif font.

(210) **562739**

(540)

(730) **VISUAR S.A.;** AR

(220) 16/05/2024

(511) **12 (S/D)**

(740)

(591) 0

The logo for SL-BIKES features a stylized triangle with a small circle inside, followed by the text 'SL-BIKES' in a bold, black, sans-serif font.

(210) **562741** (540)
(730) **ADRIAN MINOLI**; UY
(220) 16/05/2024
(511) **11**
(740)

(591) blanco y negro



(210) **562742** (540)
(730) **Gomkal S.A.**; UY
(220) 16/05/2024 (511)
35, 38 y 41 (740)

PUNTA DEL ESTE OPEN

(210) **562745** (540)
(730) **International Baccalaureate Organization**
(**IBO**); CH
(220) 16/05/2024
(511) **41**
(740)

(591) Blanco y negro



(210) **562746** (540)

(730) **Zhejiang Geely Holding Group Co., Ltd.;**
CN

(220) 16/05/2024

(511) **12 (S/D) y 37 (S/D)**

(740)

(591) No reivindica colores



(210) **562747** (540)

(730) **Zhejiang Geely Holding Group Co., Ltd.;**
CN

(220) 16/05/2024

(511) **12 (S/D) y 37 (S/D)**

(740)

(591) No reivindica colores

LEVC

(210) **562748** (540)

(730) **La Cigale S.A.;** UY

(220) 16/05/2024

(511) **30**

(740)

(591) Rojo, blanco y negro



(210) **562749** (540)
(730) **MercadoPago Uruguay S.R.L.**; UY
(220) 17/05/2024
(511) **36**
(740)

MERCADO BANCO

(210) **562752** (540)
(730) **ADMINISTRACION NACIONAL DE
CORREOS**; UY
(220) 17/05/2024
(511) **39**
(740)

(591) PANTONE 299 CVC, PANTONE 109 CVC,
BLANCO



(210) **562753** (540)
(730) **ODANA S.A.**; UY
(220) 17/05/2024
(511) **43**
(740)

BICIESTO

(210) **562754** (540)
(730) **Reconomy (UK) Limited**; UK
(220) 17/05/2024
(511) **9 (S/D), 35 (S/D), 40 (S/D) y 42 (S/D)**(740)
(300) UK00003992821 18/12/2023 UK

RECONOMY

(210) **562756** (540)
(730) **Reconomy (UK) Limited**; UK
(220) 17/05/2024
(511) **9 (S/D), 35 (S/D), 40 (S/D) y 42 (S/D)**(740)
(300) UK00003992831 18/12/2023 UK



(210) **562757** (540)
(730) **Verisure Sàrl**; CH
(220) 17/05/2024
(511) **9 (S/D) y 14 (S/D)**
(740)

VERISURE

(210) **562758** (540)
(730) **Verisure Sàrl**; CH
(220) 17/05/2024
(511) **9 (S/D) y 45 (S/D)**
(740)

PERSONAS QUE PROTEGEN PERSONAS

(210) **562759** (540)
(730) **JUAN DELLAPIAZZA y RUBEN
SILVERA**; UY
(220) 17/05/2024
(511) **16**
(740)

AVES Y CERDOS

(210) **562760** (540)
(730) **CABEZA LYON VALERIA SIMONETTE
UNIPERSONAL**; UY
(220) 17/05/2024
(511) **18 y 25**
(740)



(210) **562762** (540)
(730) **CABEZA LYON VALERIA SIMONETTE**
UNIPERSONAL; UY
(220) 17/05/2024
(511) **18 y 25**
(740)

Unica como vos

(210) **562764** (540)
(730) **NEODIMIO SAS; UY**
(220) 17/05/2024
(511) **9, 36 y 42**
(740)

NEODIMIO

(210) **562767** (540)
(730) **Maria Clara Pizzorno; UY**
(220) 17/05/2024
(511) **41 (S/D) y 43 (S/D)**
(740)

CITY WINERY

(210) **562768** (540)
(730) **Merck Sharp & Dohme B.V.;** NL
(220) 17/05/2024
(511) **5 (S/D), 9 (S/D), 10 (S/D), 35 (S/D), 41**
(S/D), 42 (S/D) y 44 (S/
D)(740)
(300) 91349 21/12/2023 JM

MERCK SHARP & DOHME

(210) **562769** (540)
(730) **Merck Sharp & Dohme B.V.;** NL
(220) 17/05/2024
(511) **5 (S/D), 9 (S/D), 10 (S/D), 35 (S/D), 41**
(S/D), 42 (S/D) y 44 (S/
D)(740)
(300) 91351 21/12/2023 JM

MSD

(210) **562770** (540)
(730) **Merck Sharp & Dohme B.V.;** NL
(220) 17/05/2024
(511) **5 (S/D), 9 (S/D), 10 (S/D), 35 (S/D), 41**
(S/D), 42 (S/D) y 44 (S/
D)(740)
(300) 91348 21/12/2023 JM
(591) No reivindica colores



(210) **562771** (540)
(730) **Merck Sharp & Dohme B.V.**; NL
(220) 17/05/2024
(511) **5 (S/D), 9 (S/D), 10 (S/D), 35 (S/D), 41 (S/D), 42 (S/D) y 44 (S/D)**
(740)
(300) 91350 21/12/2023 JM
(591) verde



(210) **562774** (540)
(730) **EnTrans International, LLC**; US
(220) 17/05/2024
(511) **12 (S/D)**
(740)



(210) **562775** (540)
(730) **OLIVERA DENIS, WILSON FERNANDO**; UY
(220) 17/05/2024
(511) **44**
(740)

(591) Grises



(210) **562786** (540)
(730) **ROBLELU SAS; UY**
(220) 17/05/2024
(511) **29 y 30**
(740)

CONE FOOD

(210) **562787** (540)
(730) **Mauricio Giovanni Debenedetti Martínez;**
UY
(220) 17/05/2024
(511) **43**
(740)

(591) R251G229B2 - R138G74B34 - R94G14B14 -
R250G173B26 - R94G14B14 -
R250G173B26 - R58G22B18 -R142G70B30



(210) **562788** (540)
(730) **GASEI S.A.; CL**
(220) 17/05/2024
(511) **9 (S/D)**
(740)

(591) 0

Master-G

(210) **562789** (540)
(730) **CAMMAY PEREZ IGNACIO MARIANO;**
UY
(220) 17/05/2024
(511) **41**
(740)

(591) BLANCO Y AZUL



(210) **562790** (540)
(730) **EUROFARMA URUGUAY S.A.; UY**
(220) 20/05/2024
(511) **5**
(740)

EUROFARMA AMARA

(210) **562791** (540)
(730) **TEPUY BRANDING CORP. INC.; PA**
(220) 20/05/2024
(511) **33 (S/D)**
(740)

**RON TEPUY EL RON POR
DESCUBRIR**

(210) **562792** (540)
(730) **ATILIO JAVIER TEJERA MOROTTI;**
UY
(220) 20/05/2024
(511) **30 (S/D)**
(740)



(210) **562793** (540)
(730) **AGREMIACIÓN DE AGRUPACIONES**
DE CARNAVAL (A.D.A.C.); UY
(220) 20/05/2024
(511) **41**
(740)

(591) Violeta, azul, celeste, naranja, verde, rojo,
amarillo



(210) **562794** (540)
(730) **VIRGINIA SILVA; UY**
(220) 20/05/2024
(511) **30 y 43**
(740)

La Chicharra

(210) **562795** (540)

(730) **Shanghai Spacesail Technologies Co., Ltd.;**
CN

(220) 20/05/2024

(511) **9 (S/D), 38 (S/D) y 42 (S/D)**(740)

(591) GRIS Y BLANCO



(210) **562796** (540)

(730) **Shanghai Spacesail Technologies Co., Ltd.;**
CN

(220) 20/05/2024

(511) **9 (S/D), 38 (S/D) y 42 (S/D)**(740)

(591) GRIS Y BLANCO

SPACESAIL

(210) **562797** (540)

(730) **Marco Simeone;** UY

(220) 20/05/2024

(511) **35 (S/D) y 41 (S/D)**
(740)

Festival Real

(210) **562798** (540)
(730) **Shanghai Spacesail Technologies Co., Ltd.;**
CN
(220) 20/05/2024
(511) **9 (S/D), 38 (S/D) y 42 (S/D)**(740)

(591) GRIS Y BLANCO

The logo for Spacesail, featuring a stylized 'SS' symbol followed by the word 'SPACESAIL' in a bold, sans-serif font.

(210) **562803** (540)
(730) **Gonzalo López;** UY
(220) 20/05/2024
(511) **41**
(740)

(591) amarillo, celeste, verde, magenta, rojo y azul



(210) **562807** (540)
(730) **Verisure Sàrl;** CH
(220) 20/05/2024
(511) **6 (S/D), 7 (S/D), 9 (S/D) y 20 (S/D)**(740)
(300) 018969613 29/12/2023 EM

The logo for Verisure smartlock, with 'Verisure' in a small grey font above 'smartlock' in a larger, bold red font.

(210) **562810** (540)
(730) **MARIN VAZQUEZ, MAURO;**
VICECONTI TABOAS, PABLO y DIAZ
PIRIZ, EDISON MARTIN; UY
(220) 20/05/2024
(511) **41**
(740)

(591) CELESTE, BLANCO



(210) **562812** (540)
(730) **Verisure Sàrl; CH**
(220) 20/05/2024
(511) **9 (S/D) y 45 (S/D)**
(740)

🏠 **PROUD TO PROTECT**

(210) **562815** (540)
(730) **NIO Technology (Anhui) Co., Ltd.; CN**
(220) 20/05/2024
(511) **9 (S/D), 12 (S/D) y 37 (S/D)**
(740)

(591) No se reivindican colores

Firefly

(210) **562816** (540)
(730) **NIO Technology (Anhui) Co., Ltd.**; CN
(220) 20/05/2024
(511) **9 (S/D), 12 (S/D) y 37 (S/D)**
(740)

(591) No se reivindican colores



(210) **562817** (540)
(730) **Verisure Sàrl**; CH
(220) 20/05/2024
(511) **6 (S/D), 7 (S/D), 9 (S/D) y 20 (S/D)**(740)
(300) 018969640 29/12/2023 EM

Verisure **smartlock**

(210) **562823** (540)
(730) **INDUSTRIA DE DISEÑO TEXTIL, S.A.**
(**INDITEX S.A.**); ES
(220) 20/05/2024
(511) **18 y 25**
(740)

TRUE NEUTRALS

(210) **562825** (540)
(730) **CARBUSS INDUSTRIA CATARINENSE**
DE CARROCERIAS LTDA.; BR
(220) 20/05/2024
(511) **12 (S/D)**
(740)

(591) 0

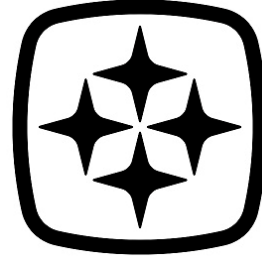

(210) **562826** (540)
(730) **CARBUSS INDUSTRIA CATARINENSE**
DE CARROCERIAS LTDA.; BR
(220) 20/05/2024
(511) **35 (S/D)**
(740)

(591) 0

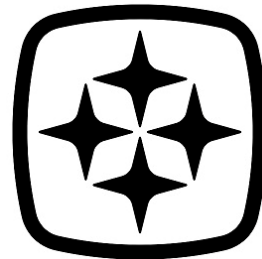

(210) **562827** (540)
(730) **ARLUKA S.A.; UY**
(220) 20/05/2024
(511) **35**
(740)

(591) NARANJA, NEGRO, BLANCO



(210) **562829** (540)

(730) **CARBUSS INDUSTRIA CATARINENSE
DE CARROCERIAS LTDA.; BR**

(220) 20/05/2024

(511) **12 (S/D)**

(740)

(591) NEGRO, CROMO



(210) **562830** (540)

(730) **CARBUSS INDUSTRIA CATARINENSE
DE CARROCERIAS LTDA.; BR**

(220) 20/05/2024

(511) **35 (S/D)**

(740)

(591) NEGRO, CROMO



(210) **562832** (540)

(730) **CARBUSS INDUSTRIA CATARINENSE
DE CARROCERIAS LTDA.; BR**

(220) 20/05/2024

(511) **12 (S/D)**

(740)

(591) 0

BUSSCAR

(210) **562833** (540)
(730) **CARBUSS INDUSTRIA CATARINENSE
DE CARROCERIAS LTDA.; BR**
(220) 20/05/2024
(511) **35 (S/D)**
(740)

(591) 0

BUSSCAR

(210) **562834** (540)
(730) **CARBUSS INDUSTRIA CATARINENSE
DE CARROCERIAS LTDA.; BR**
(220) 20/05/2024
(511) **12 (S/D)**
(740)

(591) 0

BUSSCAR

(210) **562835** (540)
(730) **CARBUSS INDUSTRIA CATARINENSE
DE CARROCERIAS LTDA.; BR**
(220) 20/05/2024
(511) **35 (S/D)**
(740)

(591) 0

BUSSCAR

(210) **562836** (540)
(730) **CARBUSS INDUSTRIA CATARINENSE**
DE CARROCERIAS LTDA.; BR
(220) 20/05/2024
(511) **12 (S/D)**
(740)

(591) 0

PANORÁMICO DD

(210) **562837** (540)
(730) **CARBUSS INDUSTRIA CATARINENSE**
DE CARROCERIAS LTDA.; BR
(220) 20/05/2024
(511) **35 (S/D)**
(740)

(591) 0

PANORÁMICO DD

(210) **562838** (540)
(730) **ABITAB S.A.; UY**
(220) 20/05/2024
(511) **39**
(740)

**LOCKER ABITAB, ES LA
SOLUCIÓN**

(210) **562839** (540)
(730) **PEREIRA SAN MARTIN MIGUEL**
MAXIMILIANO; UY
(220) 20/05/2024
(511) **35**
(740)



(210) **562840** (540)
(730) **PEREIRA SAN MARTIN MIGUEL**
MAXIMILIANO; UY
(220) 20/05/2024
(511) **45**
(740)



(210) **562841** (540)
(730) **TROVATO CISA; PY**
(220) 20/05/2024
(511) **3 (S/D)**
(740)

(591) AMARILLO, VERDE, ROJO, AZUL



(210) **562842** (540)
(730) **ABITAB S.A.**; UY
(220) 20/05/2024
(511) **39**
(740)

**LOCKER ABITAB, FÁCIL,
RÁPIDO Y SEGURO**

(210) **562843** (540)
(730) **TROVATO CISA**; PY
(220) 20/05/2024
(511) **3 (S/D)**
(740)

(591) VIOLETA, AZUL, AMARILLO, VERDE



(210) **562844** (540)
(730) **JHONROB SILOS E SECADORES
LTDA**; BR
(220) 20/05/2024
(511) **6, 7 y 35**
(740)
(300) 932888984 08/12/2023 BR; 932889352
08/12/2023 BR y 932889603 08/12/2023
BR

JHONROB

(210) **562846** (540)
(730) **SOMA BRANDS INTERNATIONAL**
GMBH; CH
(220) 20/05/2024
(511) **25 (S/D)**
(740)

FARM RIO

(210) **562847** (540)
(730) **Henry Durán Freire; UY**
(220) 20/05/2024
(511) **29, 30, 31, 32 y 33**
(740)

(591) Amarillo, rojo, violeta, celeste, verde,
anaranjado y blanco.



(210) **562848** (540)
(730) **SUMITOMO RUBBER INDUSTRIES,**
LTD.; JP
(220) 20/05/2024
(511) **12 (S/D)**
(740)

GEOMAX

(210) **562862**
(730) **BA Sports Nutrition, LLC; US**
(220) 21/05/2024
(511) **32**
(740)

(540)

FLASHLYTE BY BODYARMOR SUPER REAL

(210) **562863**
(730) **Jorge Luis Cravino; UY**
(220) 21/05/2024
(511) **41**
(740)

(540)



(210) **562865**
(730) **OFICINA INTEGRACION URUGUAY
SAS; UY**
(220) 21/05/2024
(511) **10 y 35**
(740)

(540)

INFERNO

(210) **562869**
(730) **Fravilar S.A.**; UY
(220) 21/05/2024
(511) **35, 41, 43 y 44**
(740)

(540)



(210) **562872**
(730) **Gramón Bagó de Uruguay S.A.**; UY
(220) 21/05/2024
(511) **5 y 9**
(740)

(540)

(591) No se reivindican colores



(210) **562873**
(730) **Gramón Bagó de Uruguay S.A.**; UY
(220) 21/05/2024
(511) **5 y 9**
(740)

(540)

(591) No se reivindican colores



(210) **562876** (540)

(730) **DANIELA ELIZABETH BORLENGHI y
KARINA NOEMÍ BORLENGHI; AR**

(220) 21/05/2024

(511) **35**

(740)

(591) Amarillo y negro



(210) **562877** (540)

(730) **GLOBALDAIRYTRADE HOLDINGS
LIMITED; NZ**

(220) 21/05/2024

(511) **29, 35 y 36**

(740)

GDT

(210) **562878** (540)

(730) **SHENZHEN EIGATE TECHNOLOGY
CO., LTD.; CN**

(220) 21/05/2024

(511) **34 (S/D)**

(740)

aspire

(210) **562882**

(540)

(730) **MALWEE MALHAS LTDA.,; BR**

(220) 21/05/2024

(511) **25 (S/D)**

(740)

MALWEE

(210) **562883**

(540)

(730) **EUROFARMA URUGUAY S.A.; UY**

(220) 21/05/2024

(511) **5**

(740)

KORT

(210) **562884**

(540)

(730) **EUROFARMA URUGUAY S.A.; UY**

(220) 21/05/2024

(511) **5**

(740)

REHIDRAT

(210) **562886** (540)
(730) **LAMAIGNERE, S.L.**; ES
(220) 21/05/2024
(511) **39 (S/D)**
(740)

LAMAIGNERE

(210) **562887** (540)
(730) **CARBUSS INDUSTRIA CATARINENSE**
DE CARROCERIAS LTDA.; BR
(220) 21/05/2024
(511) **35 (S/D)**
(740)

(591) 0

VISSTA BUSS

(210) **562890** (540)
(730) **Gerardo Rodrigo Galan Varela**; UY
(220) 21/05/2024
(511) **41 y 43**
(740)

(591) NEGRO, BLANCO



(210) **562897**

(730) **CORTI MAESTRO S.A.S.; UY**

(220) 22/05/2024

(511) **6, 35 y 37**

(740)

(591) TONOS DE AMARILLO y AZUL



(210) **562898**

(730) **Pablo daniel Martínez viera; UY**

(220) 22/05/2024

(511) **44 (S/D)**

(740)

(591) Blanco, negro, azul, rojo, amarillo, verde,
naranja, celeste



(210) **562900**

(730) **LOPEZ MORALES FABIAN OMAR
UNIPERSONAL; UY**

(220) 22/05/2024

(511) **39 y 41**

(740)

Dia del turista

(210) **562901** (540)
(730) **MINBROL S.A.**; UY
(220) 22/05/2024
(511) **30**
(740)

The logo for CROCANOS features the brand name in a bold, white, sans-serif font. The text is contained within a black, curved banner that resembles a stylized arch or a thick brushstroke.

(210) **562902** (540)
(730) **BRILIARD S.A.**; UY
(220) 22/05/2024
(511) **9**
(740)

(591) NEGRO, ROJO, BLANCO Y VERDE

The VIGORE logo consists of a shield-shaped icon on the left, containing a stylized letter 'V' in red and green. To the right of the icon, the word 'VIGORE' is written in a bold, red, sans-serif font.

(210) **562916** (540)
(730) **The Glenallachie Distillers Co Limited**; GB
(220) 22/05/2024
(511) **33 (S/D)**
(740)

GLENALLACHIE

(210) **562917** (540)
(730) **China National Heavy Duty Truck Group
Co., Ltd.;** CN
(220) 22/05/2024
(511) **12 (S/D)**(740)

Bo I den

(210) **562918** (540)
(730) **SICRE S.A.S.;** UY
(220) 22/05/2024
(511) **35**
(740)

(591) Azul, verde agua, blanco y negro

BRAVO
STUDIO

(210) **562924** (540)
(730) **Nicolas Batista Bianculli;** UY
(220) 22/05/2024
(511) **35 y 36**
(740)

(591) #0e2eff, #000000

Viviendas**Más**

(210) **562932** (540)
(730) **DUCELIT S.A.**; UY
(220) 22/05/2024
(511) **39 y 40**
(740)

(591) pantone 3272 C



(210) **562934** (540)
(730) **Shandong Yousheng Tyre Co., Ltd.**; CN
(220) 22/05/2024
(511) **12 (S/D)**
(740)

(591) -

ZELDA

(210) **562936** (540)
(730) **SHANDONG YOUYUE RUBBER
TECHNOLOGY CO., LTD.**; CN
(220) 22/05/2024
(511) **12 (S/D)**
(740)

(591) -

YEWYORK

(210) **562937** (540)
(730) **CLAUDIA SUSANA LUZ LUZ; UY**
(220) 22/05/2024
(511) **3 y 5**
(740)



(210) **562939** (540)
(730) **SAMSUNG ELECTRONICS CO., LTD.;**
KR
(220) 22/05/2024
(511) **9 (S/D) y 42 (S/D)**
(740)
(300) 4-2023-56112 06/12/2023 VN
(591) Azul, celeste, verde; todos en distintos tonos,
negro y blanco.



(210) **562940** (540)
(730) **SAMSUNG ELECTRONICS CO., LTD.;**
KR
(220) 22/05/2024
(511) **9 (S/D) y 42 (S/D)**
(740)
(300) 4-2023-56113 06/12/2023 VN
(591) azul, celeste, verde todos en distintos tonos



(210) **562941** (540)
(730) **MyoKardia, Inc.**; US
(220) 22/05/2024
(511) **5 (S/D)**
(740)

OPZYOS

(210) **562944** (540)
(730) **Zhejiang Bofei Cosmetics Co., Ltd.**; CN
(220) 22/05/2024
(511) **3 (S/D)**
(740)

(591) 0

ANYLADY

(210) **562945** (540)
(730) **Laboratorios Stein, S.A.**; CR
(220) 22/05/2024
(511) **5 (S/D)**
(740)

TRIDETOC

(210) **562946** (540)
(730) **AMERICAN MAX LIMITADA; CL**
(220) 22/05/2024
(511) **25**
(740)

(591) 0c0c0c, d9ba5b, f5f4ea, b98920, 868685



(210) **562948** (540)
(730) **PABLO MARTIN DOS SANTOS
FUENTES; UY**
(220) 23/05/2024
(511) **35 (S/D)**
(740)

(591) #000000, #404040, #f55b04



(210) **562950** (540)
(730) **Honor Device Co., Ltd.; CN**
(220) 23/05/2024
(511) **9 (S/D)**
(740)

MAGIC Z

(210) **562951** (540)
(730) **INDUSTRIA DE DISEÑO TEXTIL, S.A.**
(INDITEX, S.A.); ES
(220) 23/05/2024
(511) **9, 18 y 25**
(740)
(300) 018978062 24/01/2024 EM

OUT OF CORE

(210) **562952** (540)
(730) **PERDOMO RICARDO UNIPERSONAL;**
UY
(220) 23/05/2024
(511) **43 (S/D)**
(740)



(210) **562953** (540)
(730) **LABORATORIOS RUBIO S.A.; ES**
(220) 23/05/2024
(511) **5 (S/D)**
(740)

RESINCOLESTIRAMINA

(210) **562957** (540)
(730) **DOLAV PLASTIC PRODUCTS**
(HOLDINGS) LTD; IL
(220) 23/05/2024
(511) **20 (S/D)**
(740)

DOLAV

(210) **562958** (540)
(730) **MacDuff & Company Limited; GB**
(220) 23/05/2024
(511) **33 (S/D)**
(740)

ISLAY MIST

(210) **562964** (540)
(730) **CFI Financial Group Holding Limited; CY**
(220) 23/05/2024
(511) **36 (S/D)**
(740)

(591) 0



(210) **562966** (540)
(730) **BACHEMA LIMITADA**; UY
(220) 23/05/2024
(511) **8, 21 y 24**
(740)

JACA

(210) **562969** (540)
(730) **GENERAL MOTORS LLC**; US
(220) 23/05/2024
(511) **12 (S/D)**
(740)

S10 BRUTAL

(210) **562971** (540)
(730) **GENERAL MOTORS LLC**; US
(220) 23/05/2024
(511) **12 (S/D)**
(740)

S10 INVENCIBLE

(210) **562973**

(540)

(730) **PMI Nutrition International, LLC; US**

(220) 23/05/2024

(511) **5 (S/D)**

(740)

FORTIVA

(210) **562975**

(540)

(730) **RAAD CISA MAYA; UY**

(220) 23/05/2024

(511) **41**

(740)

(591) Celeste, azul y gris en distintos tonos, blanco y negro.



(210) **562978**

(540)

(730) **Whole Brands, S.A; PA**

(220) 23/05/2024

(511) **1 (S/D)**

(740)



(210) **562979**

(540)

(730) **Whole Brands, S.A.**; PA

(220) 23/05/2024

(511) **16 (S/D)**

(740)



(210) **562980**

(540)

(730) **Whole Brands, S.A.**; PA

(220) 23/05/2024

(511) **16 (S/D)**

(740)

(591) verde, rojo, amarillo, celeste, blanco, negro,
rosado



(210) **562981**

(540)

(730) **Jorge Salaberry**; UY

(220) 24/05/2024

(511) **12 (S/D)**

(740)

(591) Blanco, Negro, Amarillo

PRIMEX
PARTS YOU CAN TRUST

(210) **562982** (540)
(730) **FGMM HOLDING COMPANY LLC; US**
(220) 24/05/2024
(511) **10 (S/D), 12 (S/D) y 35 (S/D)**
(740)

(591) No se reivindican

helfen

(210) **562988** (540)
(730) **RIO MOLINO SA SOCIEDAD
ANÓNIMA CON ACCIONES
NOMINATIVAS; UY**
(220) 24/05/2024
(511) **25**
(740)

AMADEA
CALIDAD • SUSTENTABILIDAD

(210) **562994** (540)
(730) **RIO MOLINO SA SOCIEDAD
ANÓNIMA CON ACCIONES
NOMINATIVAS; UY**
(220) 24/05/2024
(511) **18, 25 y 35**
(740)

Agua de
RIO

(210) **562996** (540)
(730) **Grupo Bimbo, S.A.B. de C.V.; MX**
(220) 24/05/2024
(511) **30**
(740)

MOULIN D'OR

(210) **562999** (540)
(730) **El Consentido SRL; UY**
(220) 24/05/2024
(511) **33**
(740)

ROMPECORAZONES

(210) **563002** (540)
(730) **PASTA BERRUTO S.P.A.; IT**
(220) 24/05/2024
(511) **30 (S/D)**
(740)



(210) **563005**

(540)

(730) **ALIAN S.A.**; UY

(220) 24/05/2024

(511) **35 y 41**

(740)

STREET FOOD FESTIVAL

(210) **563006**

(540)

(730) **El Consentido SRL**; UY

(220) 24/05/2024

(511) **33**

(740)

INCONDICIONAL

(210) **563010**

(540)

(730) **MALWEE MALHAS LTDA.**; BR

(220) 24/05/2024

(511) **25**

(740)

MALWEE KIDS

(210) **563011** (540)
(730) **MALWEE MALHAS LTDA.**; BR
(220) 24/05/2024
(511) **25**
(740)

ENFIM

(210) **563012** (540)
(730) **SES LATAM SRL**; UY
(220) 24/05/2024
(511) **10**
(740)

(591) azul

glovepac

(210) **563014** (540)
(730) **OSCAR PEMAN & ASOCIADOS S.A.**;
AR
(220) 24/05/2024
(511) **31**
(740)

(591) TONOS DE NARANJA Y BLANCO

SANTANA

(210) **563016**

(540)

(730) **OSCAR PEMAN & ASOCIADOS S.A.;**

AR

(220) 24/05/2024

(511) **31**

(740)

(591) VERDE, GRIS Y BLANCO

The logo for FINECUT features the word "FINECUT" in a bold, green, sans-serif font. The letters are slightly shadowed, giving it a 3D appearance as if it's floating above a light blue rectangular base.

(210) **563018**

(540)

(730) **OSCAR PEMAN & ASOCIADOS S.A.;**

AR

(220) 24/05/2024

(511) **31**

(740)

(591) VERDE, GRIS Y BLANCO

The logo for RECLAIMER features the word "RECLAIMER" in a bold, green, sans-serif font. The letters are slightly shadowed, giving it a 3D appearance as if it's floating above a light blue rectangular base.

(210) **563020**

(540)

(730) **OSCAR PEMAN & ASOCIADOS S.A.;**

AR

(220) 24/05/2024

(511) **31**

(740)

(591) ROJO, MARRON Y BLANCO

The logo for NYASI features the word "NYASI" in a bold, red, sans-serif font. To the right of the text is a stylized graphic of three dark brown leaves or branches. The entire logo is set against a light blue rectangular background.

(210) **563021** (540)
(730) **TBN LOGÍSTICA Y OPERACIONES**
PORTUARIAS S.A.S.; UY
(220) 24/05/2024
(511) **6 (S/D), 35 (S/D) y 39 (S/D)**
(740)

(591) negro y naranja



(210) **563023** (540)
(730) **OSCAR PEMAN & ASOCIADOS S.A.;**
AR
(220) 24/05/2024
(511) **35 (S/D)**
(740)

(591) VERDE, MARRON, NARANJA Y
BLANCO



(210) **563024** (540)
(730) **TBN LOGÍSTICA Y OPERACIONES**
PORTUARIAS S.A.S.; UY
(220) 24/05/2024
(511) **35 (S/D) y 39 (S/D)**
(740)

(591) negro y naranja



(210) **563027** (540)
(730) **VILLANUEVA, EDGARDO IGNACIO;**
UY
(220) 24/05/2024
(511) **29**
(740)

(591) -

The logo for 'yo drink' features the word 'yo' in a bold, lowercase, sans-serif font, with 'drink' in a lowercase, cursive script font positioned directly below it.

(210) **563028** (540)
(730) **MINISO HONG KONG LIMITED; HK**
(220) 24/05/2024
(511) **35 (S/D)**
(740)

(591) 0



(210) **563029** (540)
(730) **CHAGEE INVESTMENT PTE. LTD; SG**
(220) 24/05/2024
(511) **30 (S/D), 32 (S/D), 35 (S/D) y 43 (S/D)**
(740)

(591) 0

CHAGEE

(210) **563030** (540)
(730) **CHAGEE INVESTMENT PTE. LTD.**; SG
(220) 24/05/2024
(511) **30 (S/D), 32 (S/D), 35 (S/D) y 43 (S/D)**(740)

(591) 0



(210) **563034** (540)
(730) **McDonald's Corporation**; US
(220) 24/05/2024
(511) **35**
(740)

**CAMBIANDO UN POCO,
CAMBIAMOS MUCHO**

(210) **563035** (540)
(730) **McDonald's Corporation**; US
(220) 24/05/2024
(511) **43 (S/D)**
(740)

**CAMBIANDO UN POCO,
CAMBIAMOS MUCHO**

(210) **563039** (540)
(730) **Rodríguez Cardoso María del Rosario; UY**
(220) 27/05/2024
(511) **10**
(740)

ORTOPEDIA INSUMEDICAL

(210) **563040** (540)
(730) **RODOLFO EGUREN; UY**
(220) 27/05/2024
(511) **7 (S/D) y 35 (S/D)**
(740)

(591) Azul, rojo, blanco



(210) **563042** (540)
(730) **Rodríguez Cardoso María del Rosario; UY**
(220) 27/05/2024
(511) **25**
(740)

MEDIFLEX

(210) **563043** (540)
(730) **RODOLFO EGUREN**; UY
(220) 27/05/2024
(511) **7 (S/D) y 35 (S/D)**
(740)

(591) Naranja, negro, azul, gris, blanco



(210) **563045** (540)
(730) **INTERBLOCK D.O.O.**; US
(220) 27/05/2024
(511) **9 (S/D), 28 (S/D), 41 (S/D) y 42 (S/D)**(740)
(300) 98303661 07/12/2023 US
(591) No se reivindican

LUCKY ✦ NUMBER

(210) **563058** (540)
(730) **S.A. MOLINOS ARROCEROS**
NACIONALES (SAMAN); UY
(220) 27/05/2024
(511) **30**
(740)

Crocantitos

(210) **563059** (540)
(730) **S.A. MOLINOS ARROCEROS**
NACIONALES (SAMAN); UY
(220) 27/05/2024
(511) **30**
(740)

Bocaditas

(210) **563062** (540)
(730) **ONEDAY DEVELOPMENT**
(SHENZHEN) CO.,LTD; CN
(220) 27/05/2024
(511) **9 (S/D)**
(740)

Oneday I will be ...

(210) **563065** (540)
(730) **BYD Company Limited; CN**
(220) 27/05/2024
(511) **12 (S/D)**
(740)
(300) 78591085 14/05/2024 CN

DENZA B8

(210) **563067** (540)
(730) **BYD Company Limited; CN**
(220) 27/05/2024
(511) **12 (S/D)**
(740)
(300) 78584220 14/05/2024 CN

DENZA B5

(210) **563073** (540)
(730) **ELEKTRO3 S. COOP. C.L.; ES**
(220) 27/05/2024
(511) **35 (S/D)**
(740)

(591) Azul, Naranja, Negro



(210) **563080** (540)
(730) **MILANS CAMETO, JUAN PABLO; UY**
(220) 27/05/2024
(511) **43**
(740)

(591) AMARILLO, NEGRO



(210) **563083** (540)
(730) **LABORATORIO ELEA PHOENIX S.A.;**
AR
(220) 27/05/2024
(511) **5 (S/D)**
(740)

ELEATEST

(210) **563084** (540)
(730) **LABORATORIO ELEA PHOENIX S.A.;**
AR
(220) 27/05/2024
(511) **5 (S/D)**
(740)

SOLUNA

(210) **563088** (540)
(730) **LUMINOVA PHARMA CORPORATION**
GmbH; CH
(220) 27/05/2024
(511) **5 (S/D)(740)**

NELASTA

(210) **563089** (540)
(730) **INGENIERIA EN SEGURIDAD SRL; UY**
(220) 27/05/2024
(511) **37 y 45**
(740)

(591) Pantones 294 y 3015



(210) **563090** (540)
(730) **Indústria de Tintas Ouro Ltda.; BR**
(220) 28/05/2024
(511) **2 (S/D)**
(740)



(210) **563093** (540)
(730) **Sebastián Gerardo Accossato; AR**
(220) 28/05/2024
(511) **40**
(740)

Hi Gen

(210) **563094**

(540)

(730) **Sebastián Gerardo Accossato; AR**

(220) 28/05/2024

(511) **36**

(740)

QuantiC

Frases Publicitarias Solicitadas

(210) **561746**

(540)

(730) **Fernando Johann; AR**

(220) 19/04/2024

(511) **25 (S/D)**

(740)

**MEDIAS SUPER ABRIGADAS
TIPO TRANSPARENTES
CONSIGUELO AQUI**

SOLICITUDES DE PATENTES DE INVENCION

(19) Dirección Nacional de la Propiedad Industrial – URUGUAY

(12) Invención

(11) UY a/040425

(51) Clasificación Internacional: C 05G 3/40(20200101), C 05G 1/00(2006.01)

(22) Fecha de presentación: 13/09/2023

(30) Datos de prioridad: 102022021114-0 18/10/2022 BR y 102023009669-7
18/05/2023 BR

(71) Solicitante: OCP FERTILIZANTES LTDA. [BR]

(72) Inventor: UBALDO SIMONE BARUFFI [BR]

(74)

(54) Título: PROCESO PARA AGREGAR AZUFRE ELEMENTAL EN
FERTILIZANTES SÓLIDOS RADICULARES

(57) Resumen: La presente invención describe un proceso para agregar Azufre Elemental en cualquier tipo de fertilizantes sólidos ya listos o en proceso de fabricación a través do recubrimiento de los mismos con una capa de Azufre Elemental y un desintegrante/desagregante a fin de optimizar su desempeño nutricional sobre todo en la solubilización, oxidación y disponibilidad del azufre en la absorción vía raíz.

(19) Dirección Nacional de la Propiedad Industrial – URUGUAY**(12) Invención****(11) UY a/040501**

- (51) **Clasificación Internacional:** A 01N 35/04(2006.01), C 07C 49/517(2006.01), C 07C 251/24(2006.01)
- (22) **Fecha de presentación:** 26/10/2023
- (30) **Datos de prioridad:** 22204353.1 28/10/2022 EP
- (71) **Solicitante:** SYNGENTA CROP PROTECTION AG [CH]
- (72) **Inventor:** GRIBKOV, Denis [CH]; TESSON, Julia Augusta [DE]; VETTIGER, Thomas [CH]; MAYWALD, Matthias [DE]
- (74)
- (54) **Título:** UN PROCESO PARA LA SÍNTESIS DE COMPUESTOS DE BENZALDEHÍDO SUSTITUIDOS CON METOXI

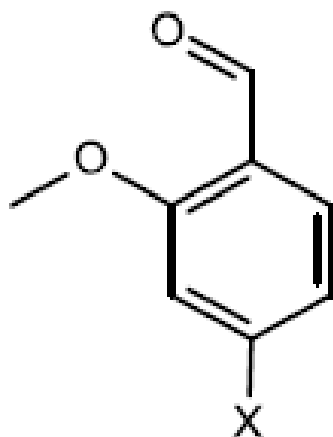
**(Ia)**

- (57) **Resumen:** La presente invención proporciona, entre otras, cosas, un proceso para preparar un compuesto de fórmula (I) (I) en donde los sustituyentes son tal como se definen en la reivindicación 1.

(19) Dirección Nacional de la Propiedad Industrial – URUGUAY**(12) Invención****(11) UY a/040502**

- (51) Clasificación Internacional:** C 07J 17/00(2006.01), C 12P 33/00(2006.01)
(22) Fecha de presentación: 26/10/2023
(30) Datos de prioridad: 63/419,612 26/10/2022 US; 63/429,342 01/12/2022 US y 63/443,104 03/02/2023 US
(71) Solicitante: ARZEDA CORP. [US]
(72) Inventor: Cockrem, Michael Charles Milner [US]; Roberts, Kyle [US]
(74)
(54) Título: CRISTALIZACIÓN REACTIVA MEDIADA ENZIMÁTICAMENTE DE GLICÓSIDOS DE ESTEVIOL

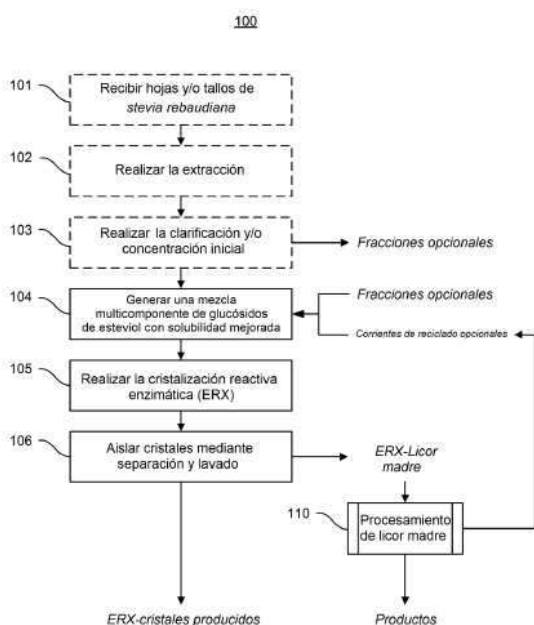

- (57) Resumen:** Métodos para procesar glicósidos de esteviol. El método implementa la cristalización reactiva mediada enzimáticamente. Se proporcionan productos que comprenden cristales producidos por cristalización reactiva mediada enzimáticamente; método para mezclar productos de cristalización reactivos mediados enzimáticamente para proporcionar una alta solubilidad; método para generar productos de glicósido de esteviol altamente solubles mediante el cual las aguas madres de cristalización reactivas medicadas enzimáticamente se evaporan y se secan. Los cristales de glicósido de esteviol de la presente descripción aumentan el valor equivalente de sacarosa específico de la hoja, mejoran el sabor, reducen el costo y mejoran la calidad.

(19) Dirección Nacional de la Propiedad Industrial – URUGUAY**(12) Invención****(11) UY a/040518**

- (51) Clasificación Internacional:** A 01N 25/02(2006.01), A 01N 57/20(2006.01), A 01P 13/00(2006.01), C 01D 1/04(2006.01), C 07F 9/38(2006.01)
// A 01P 13/00
- (22) Fecha de presentación:** 10/11/2023
- (30) Datos de prioridad:** BR102022023990-8 24/11/2022 BR
- (71) Solicitante:** Iharabrás S.A. Industrias Químicas [BR]
- (72) Inventor:** Anderson Aparecido de Marchi [BR]; Diogo Pineda Rivelli [BR]; Ramon Sonedson Vasconcelos [BR]; Adriano Monteiro De Lima [BR]; Wanderson Lelis Leandro [BR]; Luis Eduardo Roberto [BR]; Mariane Kurokawa Gomes [BR]; Tiago Paschoal Marciano [BR]; Vitorio Giovanni Zanetti Ferraz [BR]; Ana Carolina Ferreira [BR]
- (74)**
- (54) Título:** PROCESOS CONTINUOS PARA LA PREPARACIÓN DE UNA FORMULACIÓN DE GLIFOSATO
- (57) Resumen:** La invención describe procesos continuos para preparar soluciones de glifosato. En el primer proceso, se mezcla solución de hidróxido de potasio con agua, se añade glifosato sólido en dos etapas, enfriándolo entre ellas, seguido de solución de hidróxido de potasio. En el segundo proceso, se combina agua con glifosato sólido, se agrega solución de hidróxido de potasio, se enfría y se añade glifosato sólido, seguido de solución de hidróxido de potasio. En ambos casos, se enfría el producto final para incorporar dispersantes/antiespumantes. Opcionalmente, parte del producto del segundo método se recircula al inicio para reducir la viscosidad del material inicial.

(19) Dirección Nacional de la Propiedad Industrial – URUGUAY**(12) Invención****(11) UY a/040519**

- (51) Clasificación Internacional:** C 12N 1/14(2006.01), C 12P 1/02(2006.01), A 23K 10/12(2016.01)
- (22) Fecha de presentación:** 13/11/2023
- (30) Datos de prioridad:** 102022023125-7 13/11/2022 BR
- (71) Solicitante:** MUSHBITES ALIMENTOS LTDA [BR]
- (72) Inventor:** EDUARDO BITTENCOURT SYDNEY [BR]; LEANDRO INAGAKI OSHIRO [BR]; PAULA ZAGHETTO DE ALMEIDA [BR]; PAULO UNGER IBRI [BR]; ANTONIO CARLOS DE FRANCISCO [BR]
- (74)**
- (54) Título:** BIOMASA MICELIAL, PROCESO DE PRODUCCIÓN DE BIOMASA MICELIAL, USO DE BIOMASA MICELIAL EN LA PRODUCCIÓN
- (57) Resumen:** La presente invención se refiere a una biomasa micelial y su proceso de producción; La presente invención también se refiere a un producto alimenticio basado en biomasa micelial con alta propiedad nutricional y baja concentración de ingredientes adicionales y su proceso de producción.

(19) Dirección Nacional de la Propiedad Industrial – URUGUAY**(12) Invención****(11) UY a/040523**

- (51) Clasificación Internacional:** A 01N 43/40(2006.01), A 01N 43/56(2006.01), A 01N 45/02(2006.01), A 01P 3/00(2006.01)
// A 01P 3/00
- (22) Fecha de presentación:** 15/11/2023
- (30) Datos de prioridad:** 63/426,582 18/11/2022 US
- (71) Solicitante:** FMC CORPORATION [US]
- (72) Inventor:** Henry K. NGUGI [US]; Patrick FAVIER [FR]; Sylvain PIERRE [FR]
- (74)**
- (54) Título:** MEZCLAS DE INHIBIDORES DE LA SUCCINATO DESHIDROGENASA Y PICOLINAMIDAS

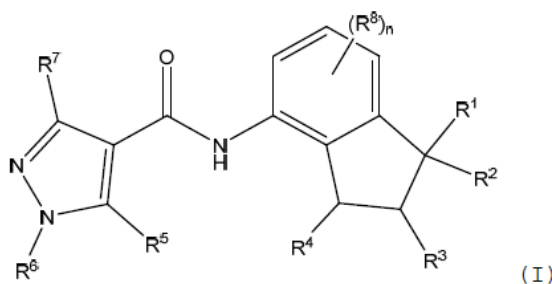

- (57) Resumen:** Se divulga una composición que comprende (a1) un inhibidor de la succinato deshidrogenasa (SDHI) y (a2) una picolinamida. También se divulga un método para controlar enfermedades de las plantas provocadas por fitopatógenos fúngicos que comprende aplicar a la planta o una porción de esta, o a la semilla de la planta, una cantidad eficaz como fungicida de una composición que comprende (a1) un inhibidor de la succinato deshidrogenasa (SDHI) y (a2) una picolinamida.

(19) Dirección Nacional de la Propiedad Industrial – URUGUAY**(12) Invención****(11) UY a/040534**

- (51) Clasificación Internacional:** A 01N 43/80(2006.01), A 01P 13/00(2006.01), C 07D 251/26(2006.01), C 07D 413/14(2006.01)
// A 01P 13/00, C 07D 251/26
- (22) Fecha de presentación:** 22/11/2023
- (30) Datos de prioridad:** 22209443.5 24/11/2022 EP
- (71) Solicitante:** SYNGENTA CROP PROTECTION AG [CH]
- (72) Inventor:** DOWNES, Joe [GB]
- (74)**
- (54) Título:** UN MÉTODO PARA CONTROLAR LAS MALEZAS UTILIZANDO DERIVADOS DE ISOXAZOLINA

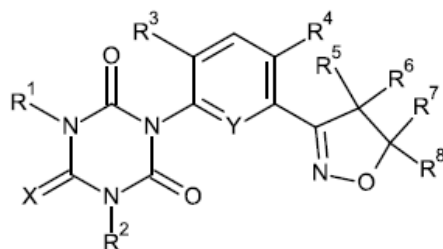

(I)

- (57) Resumen:** La presente invención se refiere a un método para controlar el crecimiento de malezas resistentes a herbicidas inhibidores de la protoporfirinógeno IX oxidasa (PPO), que comprende aplicar a la maleza, parte de la maleza, material de propagación de malezas o el lugar de la maleza, una cantidad eficaz de un compuesto de Fórmula (I); en donde los sustituyentes son como se definen en la reivindicación 1, y en donde las malezas resistentes a PPO son malezas que son resistentes a al menos un herbicida inhibidor de PPO, excepto los compuestos de Fórmula (I).

(19) Dirección Nacional de la Propiedad Industrial – URUGUAY

(12) Invención

(11) UY a/040550

- (51) Clasificación Internacional: B 64G 1/64(2006.01)
(22) Fecha de presentación: 07/12/2023
(30) Datos de prioridad:
(71) Solicitante: EXOLAUNCH GmbH [DE]
(72) Inventor: Peter SCHWARZ [AT]; Peter WIMMER [AT]; Dmitriy STERNHARZ (formerly: BOGDANOV) [UZ]; Sergey POLYAK [DE]; Denis BEDEROV [DE]; Johannes GRUBER [AT]
(74)
(54) Título: UNIDAD DE EXPULSIÓN

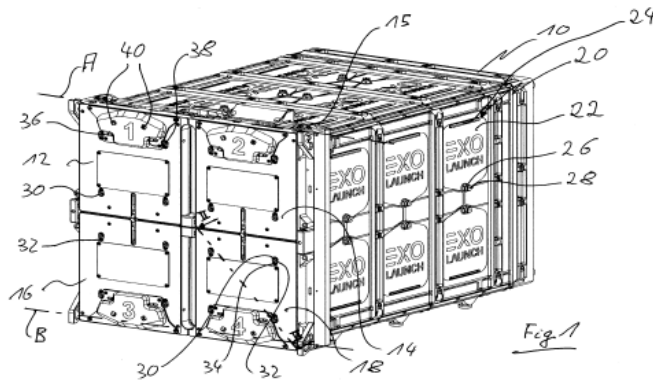

- (57) Resumen: Una unidad de expulsión para un satélite comprende una carcasa cerrada por una puerta, en la que está prevista una guía para el satélite. La guía comprende rieles angulares así como un dispositivo de sujeción para sujetar el satélite con ayuda de un mecanismo tensor.

(19) Dirección Nacional de la Propiedad Industrial – URUGUAY

(12) Invención

(11) UY a/040565

- (51) **Clasificación Internacional:** C 07D 413/14(2006.01), C 07D 401/14(2006.01), C 07D 417/14(2006.01), C 07D 471/04(2006.01), C 07D 498/04(2006.01), C 07D 513/04(2006.01), A 61K 31/501(2006.01), A 61K 31/506(2006.01), A 61K 31/519(2006.01), A 61K 31/4985(2006.01), A 61K 31/4745(2006.01), A 61K 31/4738(2006.01), A 61K 31/444(2006.01), A 61K 31/4375(2006.01), A 61K 31/4365(2006.01), A 61K 31/437(2006.01), A 61P 9/00(2006.01), A 61P 3/06(2006.01), A 61P 9/10(2006.01)// A 61P 3/06, 9/00, 9/10
- (22) **Fecha de presentación:** 15/12/2023
- (30) **Datos de prioridad:** 63/387,731 16/12/2022 US y 63/603,163 28/11/2023 US
- (71) **Solicitante:** AstraZeneca AB [SE]
- (72) **Inventor:** Jens Peter BRANDT [SE]; Jens Patrik JOHANSSON [SE]; Gavin Donal O'MAHONY [SE]; Olaf PANKNIN [SE]; Emma Bratt [SE]; Anna TOMBERG [SE]; Mateusz Piotr PLESNIAK [SE]; Erik WEIS [SE]; Andrey FROLOV [SE]
- (74)
- (54) **Título:** Inhibidores de la PCSK9 y métodos de uso de los mismos

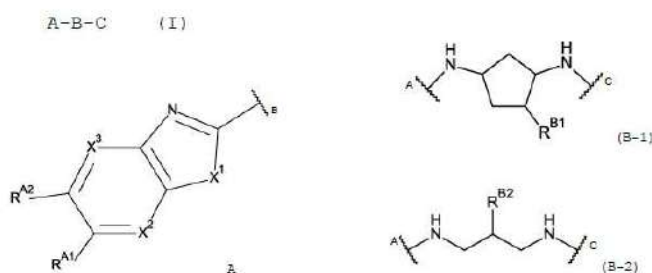

- (57) **Resumen:** Un compuesto con la Fórmula (I): A-B-C en donde A tiene la siguiente fórmula: y X1 se selecciona de O, S o NH; X2 es N o C-H; X3 es N o C-RA3; en donde si X1 es NH y X2 es C-H entonces X3 es C-RA3; B presenta la fórmula (B-1) o (B-2) y C se selecciona del grupo que consiste en carboarilo de C6-10, heteroarilo de C5-6 o heterociclilo de C5-10 opcionalmente sustituidos, y su uso como inhibidores de PCSK9.

(19) Dirección Nacional de la Propiedad Industrial – URUGUAY**(12) Invención****(11) UY a/040568**

-
- (51) Clasificación Internacional:** A 23L 33/125(2016.01), A 23L 2/60(2006.01)
- (22) Fecha de presentación:** 18/12/2023
- (30) Datos de prioridad:** 63/434635 22/12/2022 US
- (71) Solicitante:** CORN Products Development Inc. [US]
- (72) Inventor:** DIBLASIO, Kaitlin [US]; ICOZ, Didem [US]; PARK, Matthew [US]; ODORISIO, Christina [US]; KAZACHKIN, Dmitry [US]
- (74)**
- (54) Título:** JARABE DE ALULOSA LÍQUIDA CON ESTABILIDAD MEJORADA
- (57) Resumen:** En la presente descripción se describen composiciones de jarabe estables y homogéneas que incluyen uno o más azúcares raros que tienen una pureza mayor que aproximadamente 90 % sobre una base de sólidos secos; y aproximadamente 0,08 % a aproximadamente 2,7 %, basado en el peso de sólidos secos, de regulador de succinato 1 M, regulador de citrato-fosfato al 10 %, o una combinación de estos; en donde la composición de jarabe tiene un contenido total de sólidos secos de al menos 70 % en peso, así como métodos para preparar y usar la composición.

(19) Dirección Nacional de la Propiedad Industrial – URUGUAY**(12) Invención****(11) UY a/040581**

- (51) Clasificación Internacional:** A 01N 25/30(2006.01), A 01N 47/14(2006.01), A 01P 3/00(2006.01)// A 01P 3/00
- (22) Fecha de presentación:** 22/12/2023
- (30) Datos de prioridad:** 102022026950-5 29/12/2022 BR y 102023022108-4 24/10/2023 BR
- (71) Solicitante:** TECNOMYL BRASIL DISTRIBUIDORA DE PRODUTOS AGRÍCOLAS LTDA. [BR]
- (72) Inventor:** JOSE MARTIN AVILA TORRES [PY]; VIVIAN MARÍA SILVERO VELÁZQUEZ [PY]; SALLY DANIELA SILVERO DÍAZ [PY]
- (74)**
- (54) Título:** FORMULACIÓN ACUOSA DE FUNGICIDA EN SUSPENSIÓN CONCENTRADA, PROCESO DE PRODUCCIÓN DE DICHA FORMULACIÓ
- (57) Resumen:** FORMULACIÓN ACUOSA DE FUNGICIDA EN SUSPENSIÓN CONCENTRADA, PROCESO DE PRODUCCIÓN DE DICHA FORMULACIÓN Y SUS USOS: La presente invención se refiere a una formulación acuosa de un fungicida de ditiocarbamato en suspensión concentrada (SC), así como a un proceso para producir dicha formulación. La formulación se aplica especialmente a dianas biológicas presentes en cultivos como arroz, plátano, patata, cítricos, frijol, manzana, maíz, rosa, soja, tomates, trigo o uvas. El proceso de producción, a su vez, es un diferencial adicional en vista de peculiaridades como el orden de adición de los componentes, la naturaleza de las etapas, el orden en que se realizan, así como las variables del proceso involucradas.

(19) Dirección Nacional de la Propiedad Industrial – URUGUAY**(12) Invención****(11) UY a/040586**

- (51) **Clasificación Internacional:** G 01R 31/00(2006.01), H 02B 15/00(2006.01)
(22) **Fecha de presentación:** 27/12/2023
(30) **Datos de prioridad:** 102022000027048 28/12/2022 IT
(71) **Solicitante:** Gridspertise S.r.l. [IT]
(72) **Inventor:** Gianni CENERI [IT]; Sergio DIANA [IT]; Simone BERTI [IT];
Giorgio SCROSATI [IT]
(74)
(54) **Título:** Control mejorado de una subestación eléctrica en un equipo de monitoreo
y control de una red eléctrica

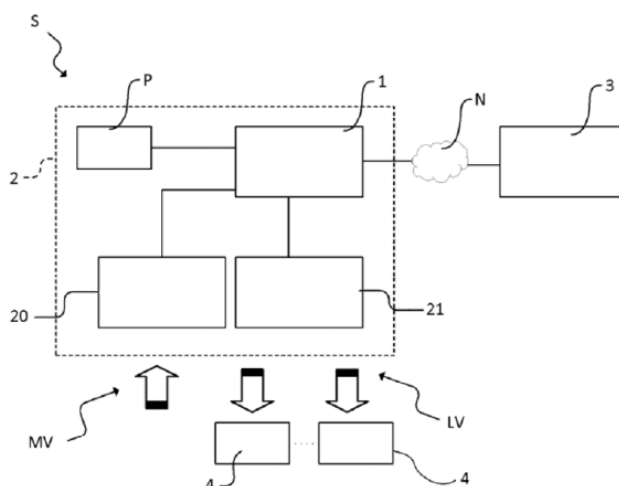

- (57) **Resumen:** Un aparato (1) para el control y el monitoreo de una subestación eléctrica (2), configurado para transformar energía eléctrica de voltaje medio dentro de una red eléctrica de voltaje medio (MV) en energía eléctrica de voltaje bajo dentro de una red eléctrica de voltaje bajo (LV), comprende: al menos una unidad de control (10) provista con un conductor común de datos (100), y un medio de captación (15) para obtener información proveniente de al menos una unidad periférica (P).

(19) Dirección Nacional de la Propiedad Industrial – URUGUAY**(12) Invención****(11) UY a/040716**

- (51) Clasificación Internacional:** A 43B 13/14(2006.01), A 43B 17/14(2006.01), A 43B 13/40(2006.01)
- (22) Fecha de presentación:** 23/04/2024
- (30) Datos de prioridad:**
- (71) Solicitante:** Elbio Enrique Muñoz González [UY]
- (72) Inventor:** Elbio Enrique Muñoz González [UY]
- (74)**
- (54) Título:** Realce en el pie para maximizar el apoyo

- (57) Resumen:** Se fundamentará un apoyo efectivo, minimizando la energía utilizada y maximizando las palancas naturales del pie. Las bases corresponden a las biopalancas del aparato locomotor. En el pie, una de las tres palancas, tiene al fulcro como el punto fijo. El fulcro resulta ser el lugar sobre el cual se aplica la potencia. Esta palanca se describe como de segundo género cuando la resistencia se encuentra entre el fulcro y la potencia. Por este motivo, los realces de cualquier tipo, solo deben ubicarse distalmente al fulcro. El acercamiento se reduce, generando el contacto varios milisegundos antes. Este diseño es universal.

(19) Dirección Nacional de la Propiedad Industrial – URUGUAY

(12) Invención

(11) UY a/040733

- (51) **Clasificación Internacional:** G 01N 33/577(2006.01), C 07K 16/30(2006.01), C 07K 16/28(2006.01), C 12N 15/13(2006.01), C 12N 15/85(2006.01), C 12N 5/16(2006.01), A 61K 39/395(2006.01), A 61P 35/00(2006.01)
- (22) **Fecha de presentación:** 02/02/2017
- (30) **Datos de prioridad:** 62/290,861 03/02/2016 US y 37104 02/02/2017 UY
- (71) **Solicitante:** AMGEN RESEARCH (MUNICH) GMBH [DE]
- (72) **Inventor:** Markus MUENZ [DE]; Johannes BROZY [DE]; Matthias FRIEDRICH [DE]; Benno RATTEL [DE]; Patrick HOFFMANN [DE]; Andreas WOLF [DE]; Cornelius POMPE [DE]; Peter KUFER [DE]; Tobias RAUM [DE]; Pamela BOGNER [DE]
- (74) **Título:** UN CONSTRUCTO DE ANTICUERPO QUE COMPRENDE AL MENOS TRES DOMINIOS

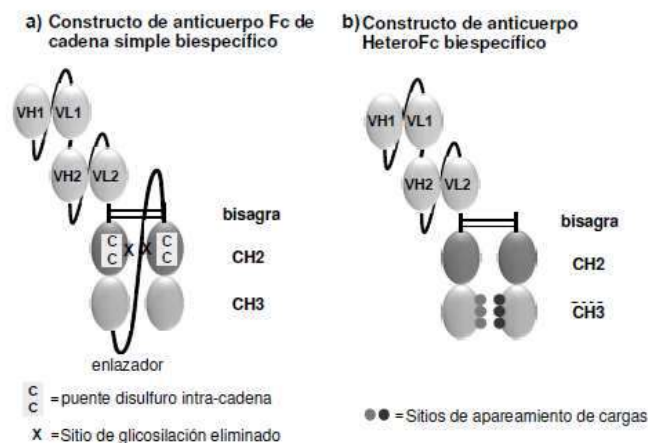

- (57) **Resumen:** Se proporcionan constructos de anticuerpo de formato Fc que comprenden un primer dominio que se une a un antígeno de superficie de una célula diana, un segundo dominio que se une a un epítoto extracelular de la cadena CD3e de humano y/o de Macaca y un tercer dominio, el cual es de formato Fc.

(19) Dirección Nacional de la Propiedad Industrial – URUGUAY**(12) Invención****(11) UY a/040737**

- (51) Clasificación Internacional:** A 01N 57/20(2006.01), A 01N 57/00(2006.01)
- (22) Fecha de presentación:** 09/05/2024
- (30) Datos de prioridad:** 201631036553 25/10/2016 IN y 37450 24/10/2017 UY
- (71) Solicitante:** UPL LTD [IN]
- (72) Inventor:** BHOGE, SATISH EKANATH [IN]; SHROFF, VIKRAM RAJNIKANT [GB]; SHROFF, JAIDEV RAJNIKANT [GB]; TALATI, PARESH, VITHALDAS [IN]
- (74)**
- (54) Título:** COMPOSICIONES HERBICIDAS ESTABLES CONTENIENDO GLUFOSINATO
- (57) Resumen:** La presente invención proporciona composiciones agroquímicas estables que comprenden ácido 2-amino-4 [hidroxi(metil)fosfinoil]butírico (glufosinato), un adyuvante de organosilicona, un tensioactivo no iónico y opcionalmente uno o varios otros ingredientes activos. También se proporcionan un proceso para la preparación de tales composiciones y su uso en el control de malezas.

(19) Dirección Nacional de la Propiedad Industrial – URUGUAY**(12) Invención****(11) UY a/040748**

- (51) Clasificación Internacional:** A 01H 5/00(2018.01), A 01N 63/20(20200101), C 12N 1/20(2006.01), C 12Q 1/68(2018.01)
- (22) Fecha de presentación:** 07/12/2017
- (30) Datos de prioridad:** 62/431,927 09/12/2016 US y 37509 07/12/2017 UY
- (71) Solicitante:** NewLeaf Symbiotics, Inc. [US]
- (72) Inventor:** Charles Michael McFatrigh [US]; Renée A. Rioux [US]; Kishore Nannapaneni [IN]
- (74)**
- (54) Título:** COMPOSICIONES DE METHYLOBACTERIUM PARA EL CONTROL DE ENFERMEDADES FÚNGICAS
- (57) Resumen:** Composiciones que comprenden Methylobacterium con actividad antifúngica, métodos para controlar hongos patógenos de plantas y métodos para elaborar las composiciones. ES DIVISIONAL DE 37509 DE FECHA 07/12/2017

SOLICITUDES DE DISEÑOS INDUSTRIALES

(19) Dirección Nacional de la Propiedad Industrial – URUGUAY

(12) Diseño Industrial

(11) UY s/005162

- (51) Clasificación Internacional:** 14-02
(22) Fecha de presentación: 21/11/2023
(30) Datos de prioridad: JP 2023-011079 31/05/2023 JP
(71) Solicitante: SONY INTERACTIVE ENTERTAINMENT INC. [JP]
(72) Inventor: Yujin, MORISAWA [JP]
(74)
(54) Título: CUBIERTA PARA DISPOSITIVO ELECTRÓNICO

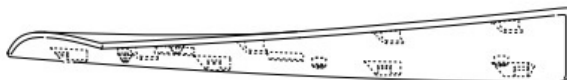

- (57) Resumen:** El presente diseño industrial corresponde a una cubierta para un dispositivo electrónico, diferente de las conocidas, cuya apariencia original y ornamental le confieren características de individualidad.

(19) Dirección Nacional de la Propiedad Industrial – URUGUAY**(12) Diseño Industrial****(11) UY s/005167**

- (51) Clasificación Internacional:** 09-01
(22) Fecha de presentación: 30/11/2023
(30) Datos de prioridad: 29/876,853 30/05/2023 US
(71) Solicitante: Bath & Body Works Brand Management, Inc. [US]
(72) Inventor: Richard Lavigne [US]
(74)
(54) Título: BOTELLA

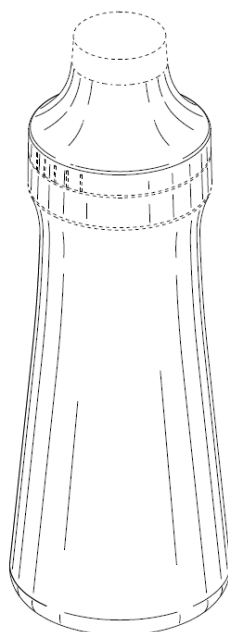

- (57) Resumen:** Se divulga un nuevo diseño, original y ornamental para una BOTELLA, que puede usarse, por ejemplo, como contenedor de cualquier fluido, sólido fluidizado o lo similar, sin limitación por colores, materiales constructivos o dimensiones.

(19) Dirección Nacional de la Propiedad Industrial – URUGUAY**(12) Diseño Industrial****(11) UY s/005231**

- (51) Clasificación Internacional:** 02-04
(22) Fecha de presentación: 24/04/2024
(30) Datos de prioridad:
(71) Solicitante: Ximena de la Cárcova [CH]
(72) Inventor: Ximena [CH]
(74)
(54) Título: ZAPATEA



- (57) Resumen:** El presente trabajo de grado se desarrolla en el marco institucional de la Escuela Universitaria Centro de Diseño (EUCD), Facultad de Arquitectura, Diseño y Urbanismo (FADU), Universidad de la República(UDELAR). Este trata de un Proyecto de un artefacto, destinado a niños y niñas con trastorno del espectro autista (autismo) de la segunda infancia, recurriendo a materiales textiles. Son zapatos de cuero diseñados para niños con TEA-autismo que propicia e incentiva la autonomía. Entrevistando a padres y educadores algo que se repetía mucho cuando pensaban en el rubro textil es el calzado. Porque muchos niños se descalzan, no les gusta que les quede apretado o muy flojos, la mayoría andan en puntilla de pie, caminan con cierta torpeza, mueven las manos imitando un aleteo y no saben atarse los cordones. Entonces eso les quita autonomía, tienen que depender de sus familias y por otra parte muchos padres me mencionaban la falta de talles indicados para la segunda infancia con avíos accesibles. Hay pocos zapatos con velcro, elástico u otro sistema que les de independencia con los talles adecuados.

(19) Dirección Nacional de la Propiedad Industrial – URUGUAY**(12) Diseño Industrial****(11) UY s/005233**

- (51) Clasificación Internacional:** 26-06
(22) Fecha de presentación: 26/04/2024
(30) Datos de prioridad:
(71) Solicitante: Ma. Victoria Guidotti [UY]
(72) Inventor: María Victoria Guidotti [UY]
(74)
(54) Título: Luminara de tecnología led para propiciar el crecimiento de plantas en todas sus fases



- (57) Resumen:** Configuración de unidad básica multiplicada en grilla que tiene la función de emitir luz. Se utiliza la tecnología LED y según la disposición de chips SMD y elección del tipo, es el circuito y propósito de su función, entre los que se encuentra: Propiciar el crecimiento en etapa vegetativa, propiciar el crecimiento en etapa de floración, o propiciar el crecimiento en toda su evolución como planta, siendo así posible personalizar su espectro lumínico y potencia lumínica para ser más específicos en la búsqueda de resultados.

(19) Dirección Nacional de la Propiedad Industrial – URUGUAY**(12) Diseño Industrial****(11) UY s/005234**

- (51) Clasificación Internacional:** 10-05
(22) Fecha de presentación: 16/05/2024
(30) Datos de prioridad: 141226 24/11/2023 WO
(71) Solicitante: Verisure Sàrl [CH]
(72) Inventor: Per Olsson [SE]
(74)
(54) Título: 1-6 PARTE DE ALARMA

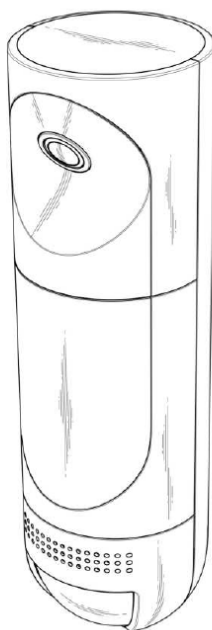

- (57) Resumen:** 1-6 PARTE DE ALARMA

SOLICITUDES DE MODELOS DE UTILIDAD

(19) Dirección Nacional de la Propiedad Industrial – URUGUAY

(12) Modelo de Utilidad

(11) UY u/004860

(51) Clasificación Internacional: A 62C 8/00(2006.01), A 62C 35/02(2006.01)

(22) Fecha de presentación: 17/11/2022

(30) Datos de prioridad:

(71) Solicitante: Jose Maria Gonzalez Fernández [UY]

(72) Inventor: Jose Maria, Gonzalez Fernández [UY]

(74)

(54) Título: DISPOSITIVO PARA CONTROL DE INCENDIOS

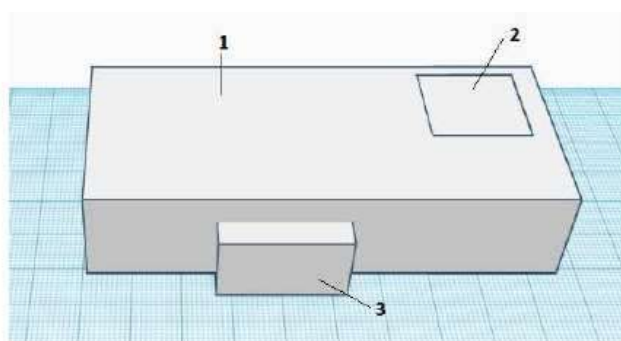

(57) Resumen: El dispositivo del presente modelo de utilidad consiste en un contenedor adaptado de forma tal que contiene todos los implementos necesarios para apagar un incendio, resguardado en su interior y un tanque de agua para poder almacenarla. El dispositivo se encuentra pronto para ser usado en el sitio en el cual está instalado.

Depósito legal 325.532
(N° 310)
Impreso en D.N.P.I.
E-mail: administracion.dnpi@miem.gub.uy
Rincón 719 Telefax 2840 1234
C.P. 11.000
Montevideo – Uruguay

Montevideo, 31 de mayo de 2024



Ministerio
**de Industria,
Energía y Minería**

Dirección Nacional
de la Propiedad Industrial

