

Boletín de la Propiedad Industrial

Nº 308

República Oriental del Uruguay

Ministerio de Industria, Energía y Minería
Dirección Nacional de la Propiedad Industrial

30/04/2024



Ministerio
**de Industria,
Energía y Minería**

Dirección Nacional
de la Propiedad Industrial

República Oriental del Uruguay



Ministerio
**de Industria,
Energía y Minería**

*Dirección Nacional de la
Propiedad Industrial*

BOLETÍN

**DE LA PROPIEDAD
INDUSTRIAL**

ISSN 2301 – 1777
Impreso en D.N.P.I.
Permiso N° 2160 (Biblioteca Nacional)
URUGUAY

REPÚBLICA ORIENTAL DEL URUGUAY



MINISTERIO DE INDUSTRIA, ENERGÍA Y MINERÍA

DIRECCIÓN NACIONAL DE LA PROPIEDAD INDUSTRIAL

ING. MAG. ELISA FACIO
MINISTRO DE INDUSTRIA, ENERGÍA Y MINERÍA

SR. WALTER VERRI
SUBSECRETARIO
MINISTERIO DE INDUSTRIA, ENERGÍA Y MINERÍA

DRA. NATALIA JUL
DIRECTORA GENERAL DE SECRETARÍA
MINISTERIO DE INDUSTRIA, ENERGÍA Y MINERÍA

DR. MAG. SANTIAGO MARTÍNEZ MORALES
DIRECTOR TÉCNICO DE LA PROPIEDAD INDUSTRIAL
MINISTERIO DE INDUSTRIA, ENERGÍA Y MINERÍA

SOLICITUDES DE MARCAS Y OTROS SIGNOS

Marcas Solicitadas

El procedimiento utilizado no permite en todos los casos reproducir con exactitud los distintos matices de los colores.

Para oír los audios de las Marcas Sonoras que se publiquen en el presente Boletín debe ingresar por el siguiente link

<https://www.gub.uy/ministerio-industria-energia-mineria/comunicacion/publicaciones/repositorio-marcas-sonoras>

(210) **556485** (540)
(730) **LESAFFRE ET COMPAGNIE**; FR
(220) 15/11/2023
(511) **30 (S/D), 35 (S/D) y 41 (S/D)**
(740) 144



(210) **557850** (540)
(730) **ADAPTA INGENIERIA AMBIENTAL**
SRL; UY
(220) 29/12/2023
(511) **42**
(740) Feliciano Rodriguez 2699 apto 302, Parque
Batlle, 11300, Parque Batlle, Montevideo,
UY



(210) **558309** (540)
(730) **OSORIO OLIVERA & ASOC S.A.S.**; UY
(220) 15/01/2024
(511) **28 (S/D)**
(740) Colonia 1900 Oficina 303, Montevideo,
11200, Montevideo, Montevideo, UY

(591) negro, blanco



(210) **558505** (540)
(730) **Adriano Montanelli**; UY
(220) 22/01/2024
(511) **43 (S/D)**
(740) Ruta 104, km7.8, Manantiales, , Manantiales,
Maldonado, UY

(591) Blanco, negro y verde



(210) **559137** (540)
(730) **Alberto Brito**; UY
(220) 07/02/2024
(511) **43 (S/D)**
(740) Dr.Mario Cassinoni 1286, Montevideo,
11200, Montevideo, Montevideo, UY

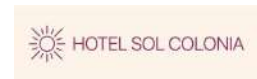

(210) **559407** (540)
(730) **CONTE MAC DONELL AGUSTINA Y
CLADELLAS SALLES ALBERT
SOCIEDAD DE HECHO**; UY
(220) 16/02/2024
(511) **43**
(740) Juan Carlos Sabat Pebet 1234, Torre 24, apto
306, Montevideo, 11300, Montevideo,
Montevideo, UY

(591) blanco y negro



(210) **559542** (540)
(730) **Volkswagen Aktiengesellschaft; DE**
(220) 20/02/2024
(511) **12 (S/D)**
(740) 144

Hera

(210) **559543** (540)
(730) **Volkswagen Aktiengesellschaft; DE**
(220) 20/02/2024
(511) **12 (S/D)**
(740) 144

Tera

(210) **559544** (540)
(730) **Volkswagen Aktiengesellschaft; DE**
(220) 20/02/2024
(511) **12 (S/D)**
(740) 144

Therion

(210) **559584** (540)
(730) **Rosana Jaqueline Pratto Camejo y Angel Gabriel Salsamendi Ferreira; UY**
(220) 21/02/2024
(511) **35**
(740) carabelas 3121, Montevideo, , Montevideo, Montevideo, UY



(210) **559613** (540)
(730) **The Gillette Company LLC; US**
(220) 21/02/2024
(511) **8 (S/D)**
(740) 212

(591) Amarillo, Celeste, Blanco y Azul



(210) **559614** (540)
(730) **SOCOFAR S.A.; CL**
(220) 21/02/2024
(511) **39 (S/D)**
(740) 201

(591) NARANJA, AZUL Y VERDE



(210) **559616**
(730) **DERGON SAS**; UY
(220) 21/02/2024
(511) **9, 35, 38 y 39**
(740) 252

(540)

(591) Negro, blanco, gris



(210) **559617**
(730) **DERGON SAS**; UY
(220) 21/02/2024
(511) **3, 11, 20, 21, 22, 24 y 35**
(740) 252

(540)

(591) GRIS OSCURO, GRIS CLARO, NEGRO,
BLANCO



(210) **559645**
(730) **BIO THERM**; MC
(220) 22/02/2024
(511) **3 (S/D)**
(740) 144

(540)

REBOOT SHOT

(210) **559697** (540)
(730) **WEUSA SRL**; AR
(220) 23/02/2024
(511) **39**
(740) 212

(591) AZUL



(210) **559701** (540)
(730) **COMPO EXPERT GmbH**; DE
(220) 23/02/2024
(511) **1 (S/D)**
(740) 144

EASYSTART

(210) **559712** (540)
(730) **STARBOX SRL**; UY
(220) 23/02/2024
(511) **39 (S/D)**
(740) JUAN MANUEL BLANES 930,
MONTEVIDEO, , MONTEVIDEO,
MONTEVIDEO, UY

(591) Turquesa, celeste y gris.



(210) **559713** (540)
(730) **Alvaro Ricardo Alvarez Manzor**; UY
(220) 23/02/2024
(511) **9, 35 y 44**
(740) 101

(591) NEGRO, BLANCO

Multi  optica

(210) **559714** (540)
(730) **BRISABEL S.A.**; UY
(220) 23/02/2024
(511) **21**
(740) 204

(591) Naranja



(210) **559729** (540)
(730) **Salha Bruno Martín**; UY
(220) 26/02/2024
(511) **18, 25 y 35**
(740) Ellauri 1282, montevideo, 11300,
montevideo, Montevideo, UY

(591) Azul #101ABA y Blanco

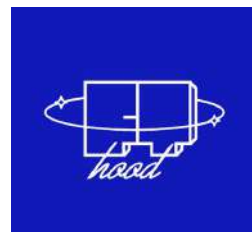

(210) **559765** (540)
(730) **RIVERO GARCIA SANTIAGO TOMAS;**
UY
(220) 26/02/2024
(511) **43**
(740) 194

(591) -



(210) **559796** (540)
(730) **PERFUMES DANA DO BRASIL S.A.;** BR
(220) 27/02/2024
(511) **3 (S/D)**
(740) 144



(210) **559810** (540)
(730) **PIKABU SAS;** UY
(220) 27/02/2024
(511) **41**
(740) 220



(210) **559849** (540)
(730) **CLUB DE LOS BALLENEROS**; UY
(220) 28/02/2024
(511) **41 y 43**
(740) 201

(591) AZUL Y BLANCO



(210) **559850** (540)
(730) **MOTUS S.A.**; UY
(220) 28/02/2024
(511) **39**
(740) 201

(591) AZUL, VERDE Y BLANCO



(210) **559878** (540)
(730) **ARKUUS SAS ARKUUS SAS**; UY
(220) 28/02/2024
(511) **25 y 35**
(740) Acevedo Diaz 1379 Apto 108

d. Nombre de usuario: fmadriag,
Montevideo, 11200, Montevideo,
Montevideo, UY

(591) Azul (#4368B1) amarillo (#F7CE8F) celeste
(#9EC8EB) verde (#A7CA62, #E0E282)
rosa (#EF97A3, #F4D4C1)



(210) **559897** (540)
(730) **Praiamar S.A.**; UY
(220) 29/02/2024
(511) **38 (S/D)**
(740) Bvar. España 2282, Montevideo, ,
Montevideo, Montevideo, UY

(591) Azul, Verde, Blanco

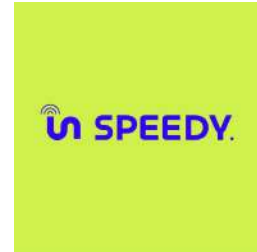

(210) **559994** (540)
(730) **José Cabral**; UY
(220) 01/03/2024
(511) **30**
(740) 172

(591) rojo, blanco, verde, amarillo, azul y marrón



(210) **559998** (540)
(730) **DEVOTO HNOS. S.A.**; UY
(220) 01/03/2024
(511) **3, 7, 8, 9, 11, 12, 14, 15, 16, 18, 20, 21, 22,**
24, 25, 28 y 35
(740) 144



(210) **559999** (540)
(730) **DEVOTO HNOS. S.A.**; UY
(220) 01/03/2024
(511) **3, 7, 8, 9, 11, 12, 14, 15, 16, 18, 20, 21, 22,**
24, 25, 28 y 35
(740) 144

The logo for "SIX OR LESS" features the word "SIX" in a large, bold, blue sans-serif font. To its right, the words "OR LESS" are stacked vertically in a smaller, blue sans-serif font.

(210) **560000** (540)
(730) **Daniel Martínez**; UY
(220) 01/03/2024
(511) **11 (S/D)**
(740) Avenida Rivera 6406, Carrasco, 11300,
Carrasco, Montevideo, UY

(591) Negro, blanco y beige

The logo for "MONTELUX" consists of the word "MONTELUX" in a bold, black, sans-serif font. The letters are slightly shadowed, giving it a 3D appearance. Below the text is a thick red horizontal line.

(210) **560021** (540)
(730) **Noelia Ojeda Rodríguez**; UY
(220) 04/03/2024
(511) **35 (S/D), 38 (S/D) y 41 (S/D)**
(740) Colón 1575 apto 104, Montevideo, ,
Montevideo, Montevideo, UY

**DÍA NACIONAL DEL STAND
UP.**

(210) **560090** (540)
(730) **ALIBABA INNOVATION PRIVATE LIMITED; SG**
(220) 05/03/2024
(511) **9 (S/D), 35 (S/D), 38 (S/D), 41 (S/D) y 42 (S/D)**
(740) 201

ALIBABA

(210) **560226** (540)
(730) **BANCO HIPOTECARIO DEL URUGUAY; UY**
(220) 08/03/2024
(511) **36**
(740) 201

(591) VERDE Y BLANCO



(210) **560349** (540)
(730) **CENTRO UNION TAXIMETRISTAS SALTO; UY**
(220) 11/03/2024
(511) **39 (S/D)**
(740) , , , , UY

(591) naranja, negro, PANTONE P 30-7 C



(210) **560357** (540)

(730) **MEMORY S.A.**; UY

(220) 12/03/2024

(511) **9 (S/D) y 42 (S/D)**

(740) ARTIGAS BLVR. GRAL. 1404 0,
MONTEVIDEO, , MONTEVIDEO,
MONTEVIDEO, UY

(591) Azul: R:0 G:170 B:255 Naranja: R:239 G:138
B:27



(210) **560364** (540)

(730) **CIUDAD PINTURAS SRL**; UY

(220) 12/03/2024

(511) **2 (S/D), 35 (S/D) y 40 (S/D)**

(740) J.DE BEJAR 2836, MONTEVIDEO, 11000,
MONTEVIDEO, MONTEVIDEO, UY

(591) VERDE, VIOLETA, ROJO, AZUL,
DORADO,LILA



(210) **560371** (540)

(730) **Bath & Body Works Brand Management, Inc.**; US

(220) 12/03/2024

(511) **3 (S/D), 4 (S/D), 5 (S/D) y 35 (S/D)**

(740) 144

B&BW

(210) **560393** (540)
(730) **Incyte Holdings Corporation; US**
(220) 12/03/2024
(511) **5 (S/D), 16 (S/D) y 44 (S/D)**
(740) 212
(300) 98185160 18/09/2023 US

Ofezumir 

(210) **560394** (540)
(730) **Incyte Holdings Corporation; US**
(220) 12/03/2024
(511) **5 (S/D), 16 (S/D) y 44 (S/D)**
(740) 212
(300) 98185121 18/09/2023 US



(210) **560406** (540)
(730) **NICOLAS DE MARCO CABAZZOTTI;**
UY
(220) 13/03/2024
(511) **41 (S/D)**
(740) Rambla Wiliman Parada 18 Mansa, Punta del
Este, , Punta del Este, Maldonado, UY

PUNTA SAILING

(210) **560448** (540)
(730) **FERRO MÉNDEZ, DELFINA; AR**
(220) 13/03/2024
(511) **33**
(740) 201

GINITA

(210) **560478** (540)
(730) **FERRO MÉNDEZ, DELFINA; AR**
(220) 14/03/2024
(511) **5 (S/D) y 30 (S/D)**
(740) 201

DIABLA

(210) **560517** (540)
(730) **OLDFIN SA; UY**
(220) 14/03/2024
(511) **35**
(740) 212

(591) verde

**epic
store** 

(210) **560527** (540)
(730) **SOFIS SRL; UY**
(220) 15/03/2024
(511) **9, 41 y 42**
(740) Emilio Oribe 2144, Montevideo, 11200,
Montevideo, Montevideo, UY

(591) Azul: código RGB 23/53/103 y Verde: código
RGB 61/175/72



(210) **560528** (540)
(730) **CEDRES FERNANDEZ MANUEL
UNIPERSONAL; UY**
(220) 15/03/2024
(511) **35 (S/D)**
(740) Carlos Larriera 342, San Jose de Mayo,
80000, San Jose de Mayo, San Jose, UY

(591) ver anexo



(210) **560531** (540)
(730) **LABORATORIOS BIOPAS S.A.; CO**
(220) 15/03/2024
(511) **5 (S/D)**
(740) 217



(210) **560545** (540)
(730) **Francisco Rotta; IT**
(220) 15/03/2024
(511) **30**
(740) 144

frambons

(210) **560586** (540)
(730) **FERNANDO ESTEVEZ GRIEGO; UY**
(220) 18/03/2024
(511) **41**
(740) 144



(210) **560665** (540)
(730) **Campofrio S.R.L; UY**
(220) 19/03/2024
(511) **35**
(740) Garzon 707, Artigas, 55000, Artigas, Artigas,
UY

(591) Pantone 7620 C, Pantone 7733 C, Pantone
4286 C

The logo features the word 'DISTRIBUIDORA' in a small, black, uppercase font above the word 'campofrio'. 'campofrio' is written in a lowercase, sans-serif font, with 'campo' in red and 'frio' in green.

(210) **560707** (540)
(730) **SUNCARGO SAS; UY**
(220) 20/03/2024
(511) **39 (S/D)**
(740) FRANCISCO BICUDO 3821,
MONTEVIDEO, 11700, MONTEVIDEO,
MONTEVIDEO, UY

(591) Amarillo: fcea10 Gris: 706f6f Celeste: 009fe3



(210) **560761** (540)
(730) **ALVAREZ SERRON LUIS ADAN; UY**
(220) 21/03/2024
(511) **16**
(740) 220



(210) **560911** (540)
(730) **PROFUMO GELENC SER JUAN
MARCELO
; UY**
(220) 22/03/2024
(511) **40 (S/D)**
(740) Grito de Gloria 1670. Of. 201, Montevideo,
11400, Montevideo, Montevideo, UY

GREENPRINT

(210) **560929** (540)
(730) **DONARUY SAS; UY**
(220) 22/03/2024
(511) **36**
(740) 212

(591) azul, celeste, amarillo, blanco



(210) **560940** (540)
(730) **Patricia Judith HOROVITZ MADFES;**
UY
(220) 22/03/2024
(511) **25**
(740) 254

(591) No reivindica colores



(210) **561009** (540)
(730) **AHARONIAN MARTINEZ ARMEN**
UNIPERSONAL; UY
(220) 01/04/2024
(511) **30, 35 y 43**
(740) Dr. Mario Cassinoni 1659, Montevideo,
11200, Montevideo, Montevideo, UY

FLAT&WHITE

(210) **561025** (540)
(730) **JOAQUIN EDUARDO PEIRANO**
AZNAREZ; US
(220) 01/04/2024
(511) **28**
(740) 228

(591) Violeta, naranja, rojo, verde y azul.



(210) **561095** (540)
(730) **Alejandro de Pazos Martinez y Maria**
Eugenia Deus Vazquez SOCIEDAD DE
HECHO; UY
(220) 02/04/2024
(511) **30**
(740) Rio Olimar, manzana 16 solar 7 , barrio
lagomar, Lagomar, 15800, Lagomar,
Canelones, UY

(591) Negro , rojo , blanco y amarillo.



(210) **561100** (540)
(730) **MACC Mercosur - Asean Chamber of**
Commerce; UY
(220) 02/04/2024
(511) **35**
(740) 212

(591) Amarillo, verde, azul, rojo, negro y blanco



(210) **561141** (540)
(730) **Excel Dryer, Inc.**; US
(220) 03/04/2024
(511) **11 (S/D)**
(740) 144

XLERATOR

(210) **561181** (540)
(730) **INDUSTRIAL DELIGHTS S.A. (INDEL**
S.A.); PY
(220) 04/04/2024
(511) **30 (S/D)**
(740) 179

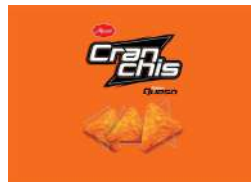

(210) **561195** (540)
(730) **NELSON OMAR CAMPOS SPINELLI**;
UY
(220) 04/04/2024
(511) **41 (S/D)**
(740) **DOMINGO BAZURRO 7215 APTO 2,**
Montevideo, , Montevideo, Montevideo, UY

(591) **BLANCO Y NEGRO**



(210) **561201** (540)
(730) **Alejandro de Pazos Martinez y Maria Eugenia Deus Vázquez Sociedad de Hecho.;** UY
(220) 04/04/2024
(511) **30**
(740) Rio Olimar, manzana 16 solar 7 , barrio lagomar, Lagomar, 15800, Lagomar, Canelones, UY

(591) Verde , anaranjado , amarillo y negro



(210) **561202** (540)
(730) **DIL S.A. CON ACCIONES AL PORTADOR;** UY
(220) 04/04/2024
(511) **21 (S/D)**
(740) Democracia 2036, Montevideo, , Montevideo, Montevideo, UY

CHOOSE

(210) **561244** (540)
(730) **TEROLD EUROPE S.L.;** ES
(220) 05/04/2024
(511) **33 (S/D)**
(740) 94

(591) negro, dorado, gris, celeste



(210) **561245** (540)
(730) **TEROLD EUROPE S.L.**; ES
(220) 05/04/2024
(511) **33 (S/D)**
(740) 94

(591) negro, dorado, gris, rojo, celeste

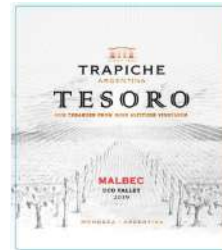

(210) **561256** (540)
(730) **Diego Ferrari**; UY
(220) 08/04/2024
(511) **36 (S/D)**
(740) Constituyente 1467 702, Montevideo, 11200,
Montevideo, Montevideo, UY

Ferrari Propiedades

(210) **561261** (540)
(730) **MANUEL LOBO 281 S.R.L.**; AR
(220) 08/04/2024
(511) **43 (S/D)**
(740) Manuel Lobo 281, Colonia del Sacramento,
70000, Colonia del Sacramento, Colonia, UY

(591) Marrón y blanco



(210) **561263** (540)
(730) **Juan Bascans; UY**
(220) 08/04/2024
(511) **21 (S/D)**
(740) Treinta y Tres 704, Las Piedras, 90200, Las
Piedras, CANELONES, UY



(210) **561269** (540)
(730) **Breville Pty Limited; AU**
(220) 08/04/2024
(511) **7 (S/D) y 11 (S/D)**
(740) 94

BREVILLE

(210) **561275** (540)
(730) **Nelson José Biassioli Martin; UY**
(220) 08/04/2024
(511) **25**
(740) 223

B. Y B.

(210) **561306** (540)
(730) **LOMOCOMFORTFOOD S.R.L.**; UY
(220) 08/04/2024
(511) **43**
(740) 34

(591) 0



(210) **561312** (540)
(730) **TECMAR MEDICA S.A.**; UY
(220) 08/04/2024
(511) **35**
(740) 212

(210) **561313** (540)
(730) **Intercontinental Great Brands LLC**; US
(220) 08/04/2024
(511) **30 (S/D)**
(740) 245

SWEDISH FISH

(210) **561319** (540)

(730) **SAOMIL SOCIEDAD ANONIMA; UY**

(220) 09/04/2024

(511) **38 y 41**

(740) CUAREIM 2179, MONTEVIDEO, ,
MONTEVIDEO, MONTEVIDEO, UY

(591) NEGRO,GRIS,ROJO Y LILA



(210) **561334** (540)

(730) **LABORATORIO LIBRA SOCIEDAD ANONIMA; UY**

(220) 09/04/2024

(511) **5**

(740) 129

PISDRO

(210) **561336** (540)

(730) **Unilever Global IP Limited; GB**

(220) 09/04/2024

(511) **3 (S/D) y 5 (S/D)**

(740) 181

CIF INFINITE CLEAN

(210) **561341** (540)
(730) **Raute Oyj**; FI
(220) 09/04/2024
(511) **7 (S/D), 9 (S/D), 37 (S/D) y 42 (S/D)**
(740) 181
(300) 018935306 10/10/2023 EM
(591) No reivindica colores.



(210) **561347** (540)
(730) **OYHENARD DE LEON ERNESTO ISMAEL**; UY
(220) 09/04/2024
(511) **29 (S/D)**
(740) Ruta 57 KM 43 - Cañada Amivilia KM 16,
Trinidad, 85000, Trinidad, Flores, UY

(591) Bordó y Mostaza



(210) **561348** (540)
(730) **INSTITUTO NACIONAL DE INVESTIGACION AGROPECUARIA (INIA)**; UY
(220) 09/04/2024
(511) **31**
(740) 34

INIA SILA

(210) **561349** (540)
(730) **MONGE & C. S.P.A.**; IT
(220) 09/04/2024
(511) **31 (S/D)**
(740) 212

HIGH PREMIUM QUALITY
Gemon

(210) **561350** (540)
(730) **MONGE & C. S.P.A.**; IT
(220) 09/04/2024
(511) **31 (S/D)**
(740) 212

Monge
Natural Superpremium

(210) **561351** (540)
(730) **MONGE & C. S.P.A.**; IT
(220) 09/04/2024
(511) **31 (S/D)**
(740) 212

Monge
Grain Free Veterinary Diets
VetSolution

(210) **561352**
(730) **MONGE & C. S.P.A.**; IT
(220) 09/04/2024
(511) **31 (S/D)**
(740) 212

(540)

Monge
Gift

(210) **561353**
(730) **ASOCIACION PARA EL DESARROLLO
DE LA EXPERIENCIA DEL CLIENTE;**
ES
(220) 09/04/2024
(511) **35 y 41**
(740) 212

(540)

(591) Rojo y Negro

DEC Asociación para el
Desarrollo de la
Experiencia de Cliente

(210) **561354**
(730) **REINALDO DE LUCCA GALERATO;**
UY
(220) 09/04/2024
(511) **33**
(740) 129

(540)

INDÍGENA

(210) **561360**
(730) **Yiping Luo**; MX
(220) 09/04/2024
(511) **3 (S/D)**
(740) 212

(540)

SANIYE

(210) **561366**
(730) **GANT AB**; SE
(220) 09/04/2024
(511) **9, 14, 18 y 25**
(740) 212

(540)

GANT

(210) **561371**
(730) **VENTIA SAS**; UY
(220) 09/04/2024
(511) **35, 36 y 42**
(740) 220

(540)

(591) Tonos de celeste

VENTIA
TU EQUIPO AL MÁXIMO

(210) **561380** (540)
(730) **Primient Covation LLC**; US
(220) 09/04/2024
(511) **9 (S/D), 12 (S/D), 14 (S/D), 18 (S/D), 20 (S/D), 24 (S/D), 25 (S/D) y 28 (S/D)**
(740) 194

SUSTERRA

(210) **561381** (540)
(730) **Primient Covation LLC**; US
(220) 09/04/2024
(511) **1 (S/D), 2 (S/D) y 17 (S/D)**
(740) 194

SUSTERRA

(210) **561382** (540)
(730) **Kellogg Europe Trading Limited**; IE
(220) 09/04/2024
(511) **30 (S/D)**
(740) 194
(300) 2286345 11/10/2023 CA

PRINGLES MINGLES

(210) **561383** (540)
(730) **OPEN BANK, S.A.**; ES
(220) 09/04/2024
(511) **9 (S/D), 35 (S/D), 36 (S/D), 41 (S/D) y 42 (S/D)**
(740) 194

Openbank

(210) **561384** (540)
(730) **FINCA BALCARCE S.A.**; AR
(220) 09/04/2024
(511) **29**
(740) 205

(591) negro, blanco, tonos de marrón, tonos de verde.



(210) **561389** (540)
(730) **UNIVERSIDAD TECNOLÓGICA**; UY
(220) 10/04/2024
(511) **41**
(740) BULEVAR ESPAÑA 2282, MONTEVIDEO,
11200, MONTEVIDEO, MONTEVIDEO,
UY

(591) ANARANJADO, VERDE, AZUL



(210) **561390** (540)
(730) **UNIVERSIDAD TECNOLÓGICA; UY**
(220) 10/04/2024
(511) **41**
(740) BULEVAR ESPAÑA 2282, MONTEVIDEO,
11200, MONTEVIDEO, MONTEVIDEO,
UY

(591) NEGRO AZUL



(210) **561391** (540)
(730) **RAUL URUGUAY REGGIO
MODERNEL; UY**
(220) 10/04/2024
(511) **41 (S/D)**
(740) SAN JOSE 1341 APTO 502, Montevideo,
11200, Montevideo, Montevideo, UY

(591) NEGRO, AMARILLO, ROJO



(210) **561392** (540)
(730) **Messe Frankfurt GmbH; DE**
(220) 10/04/2024
(511) **35 (S/D) y 41 (S/D)**
(740) 219

MESSE FRANKFURT

(210) **561398** (540)
(730) **Trademarks Grupo Modelo, S. de R.L. de**
C.V.; MX
(220) 10/04/2024
(511) **32 (S/D)**
(740) 144

CORONA CERO SUNBREW

(210) **561399** (540)
(730) **Trademarks Grupo Modelo, S. de R.L. de**
C.V.; MX
(220) 10/04/2024
(511) **32 (S/D)**
(740) 144

CORONA CERO

(210) **561402** (540)
(730) **Mahou, S.A.; ES**
(220) 10/04/2024
(511) **32 (S/D)**
(740) 217
(300) 018956563 28/11/2023 EM



(210) **561403** (540)
(730) **Gustavo Asencio**; UY
(220) 10/04/2024
(511) **11, 35 y 37**
(740) Av Cachimba del Rey, esquina calle Simon
Bolivar, MALDONADO, 20000,
MALDONADO, MALDONADO, UY

IMA

(210) **561408** (540)
(730) **LAVAKAN URUGUAY SAS**; UY
(220) 10/04/2024
(511) **44**
(740) 201

(591) AZUL, CELESTE, BLANCO



(210) **561422** (540)
(730) **NEOVIA NUTRIÇÃO E SAÚDE ANIMAL**
LTDA; BR
(220) 10/04/2024
(511) **31 (S/D)**
(740) 34

(591) 0



(210) **561423** (540)
(730) **Claro S.A.**; BR
(220) 10/04/2024
(511) **9 (S/D) y 38 (S/D)**
(740) 181

(591) Rojo



(210) **561424** (540)
(730) **Edinson Cavani**; UY
(220) 10/04/2024
(511) **3**
(740) 194

(591) -



(210) **561425** (540)
(730) **NEDECAR S.A.**; UY
(220) 10/04/2024
(511) **7**
(740) 94

(591) rojo, naranja, amarillo, gris



(210) **561426** (540)
(730) **SHANDONG LINGLONG TYRE CO.,
LTD.;** CN
(220) 10/04/2024
(511) **12 (S/D)**
(740) 34

(591) 0

CARGO WINGS

(210) **561427** (540)
(730) **Edinson Cavani;** UY
(220) 10/04/2024
(511) **25**
(740) 194

(591) -



(210) **561429** (540)
(730) **Edinson Cavani;** UY
(220) 10/04/2024
(511) **33**
(740) 194

(591) -



(210) **561430** (540)
(730) **CRONI S.A.**; AR
(220) 10/04/2024
(511) **30 (S/D)**
(740) 34

(591) ROJO, AMARILLO, BLANCO



(210) **561431** (540)
(730) **J. CHOO LIMITED**; GB
(220) 10/04/2024
(511) **35 (S/D)**
(740) 34

(591) 0

CHOO

(210) **561432** (540)
(730) **L'AIR LIQUIDE, SOCIETE ANONYME
POUR L'ETUDE ET L'EXPLOITATION
DES PROCEDES GEORGES CLAUDE**;
FR
(220) 10/04/2024
(511) **6 (S/D) y 11 (S/D)**
(740) 192

EXELTOP

(210) **561433** (540)

(730) **CHARLONE Y ASOCIADOS S.R.L.**; UY

(220) 10/04/2024

(511) **41**

(740) 94

(591) negro, rojo



(210) **561438** (540)

(730) **Manuel Augello**; AR

(220) 10/04/2024

(511) **41**

(740) Doctor Enrique Pouey 2520, Montevideo, ,
Montevideo, Montevideo, UY



(210) **561441** (540)

(730) **PIVOT SAS**; UY

(220) 11/04/2024

(511) **28, 35 y 42**

(740) 179

(591) azul



(210) **561442** (540)
(730) **Alicia Paulina Dersarkisian Bordoli**; UY
(220) 11/04/2024
(511) **20**
(740) 212

CASA PLENA

(210) **561452** (540)
(730) **BP FAMILY SRL**; AR
(220) 11/04/2024
(511) **18, 25 y 35**
(740) 204

(591) Blanco y negro

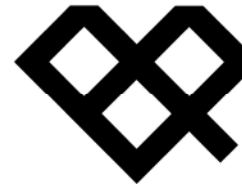

(210) **561453** (540)
(730) **URU FOREST SAS**; UY
(220) 11/04/2024
(511) **35 y 41**
(740) 249



(210) **561455** (540)
(730) **Guzmán Fernández Zanoniani**; UY
(220) 11/04/2024
(511) **25**
(740) 94

BUENA VIBRA

(210) **561462** (540)
(730) **OFICINA INTEGRACION URUGUAY**
SAS; UY
(220) 11/04/2024
(511) **35**
(740) 144



(210) **561463** (540)
(730) **OFICINA INTEGRACION URUGUAY**
SAS; UY
(220) 11/04/2024
(511) **44 (S/D)**
(740) 144



(210) **561467** (540)
(730) **Parravicini Rodriguez, Lucia Mia; UY**
(220) 11/04/2024
(511) **41**
(740) 245

(591) -



(210) **561469** (540)
(730) **DIEGUEZ MORAN, BERNARDO; ES**
(220) 11/04/2024
(511) **17 (S/D)**
(740) 201



(210) **561470** (540)
(730) **SUARIL S.A.; UY**
(220) 11/04/2024
(511) **43 (S/D)**
(740) 201



(210) **561473**
(730) **MOLTADEN S.A.**; UY
(220) 11/04/2024
(511) **14, 18, 25 y 35**
(740) 212

(540)

olalu

(210) **561474**
(730) **FORMARCAS LTDA**; BR
(220) 11/04/2024
(511) **1 (S/D) y 5 (S/D)**
(740) 34

(540)

(591) 0

 **GOODSOLUTION**
OUT

(210) **561475**
(730) **Grupo Bimbo, S.A.B de C.V.**; MX
(220) 11/04/2024
(511) **30 y 41**
(740) 181

(540)

(591) No se reivindican colores



(210) **561476** (540)
(730) **Grupo Bimbo, S.A.B de C.V.; MX**
(220) 11/04/2024
(511) **29, 30 y 41**
(740) 181

(591) Rojo, blanco, azul marino y azul celeste



(210) **561478** (540)
(730) **AEROVÍAS DEL CONTINENTE
AMERICANO S.A. AVIANCA; CO**
(220) 11/04/2024
(511) **35 (S/D) y 39 (S/D)**
(740) 181

(591) Blanco, negro y rojo



(210) **561481** (540)
(730) **Remco Douma Schijf; UY**
(220) 11/04/2024
(511) **36**
(740) 216

ORANGE PILL

(210) **561483**
(730) **S.C.R. (Engineers) Ltd.**; IL
(220) 11/04/2024
(511) **9 (S/D), 42 (S/D) y 44 (S/D)**
(740) 216

(540)

SENSEHUB

(210) **561486**
(730) **Neo Ogilvy SRL**; UY
(220) 11/04/2024
(511) **9 y 42**
(740) 216

(540)

(591) Blanco y negro

Dott

(210) **561488**
(730) **DIAZ CARPINTIERI IGNACIO**
DANIEL; UY
(220) 12/04/2024
(511) **9 y 25**
(740) 220

(540)

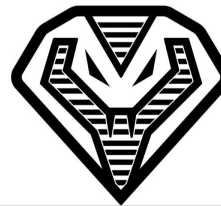

(210) **561489** (540)
(730) **DAMARION SA**; UY
(220) 12/04/2024
(511) **36**
(740) 220



(210) **561490** (540)
(730) **JAKANNEY S.A.**; UY
(220) 12/04/2024
(511) **9**
(740) 220

Hanma

(210) **561493** (540)
(730) **TELCAREN S.A.**; UY
(220) 12/04/2024
(511) **36 y 37**
(740) 189

(591) No se reivindican



(210) **561494** (540)
(730) **TELCAREN S.A.**; UY
(220) 12/04/2024
(511) **36 y 37**
(740) 189

(591) Verde y blanco



(210) **561502** (540)
(730) **ANGEL INTERNATIONAL (H.K.)**
LIMITED; HK
(220) 12/04/2024
(511) **7 (S/D), 9 (S/D), 11 (S/D), 21 (S/D), 30**
(S/D), 32 (S/D), 35 (S/D), 37 (S/D) y 40
(S/D)
(740) 189

(591) Blanco y negro

ANJIER

(210) **561503** (540)
(730) **adp Merkur GmbH**; DE
(220) 12/04/2024
(511) **9 (S/D) y 28 (S/D)**
(740) 240

LINK ZONE

(210) **561507** (540)
(730) **Alberto De Angulo; UY**
(220) 12/04/2024
(511) **37**
(740) 220

(591) TONOS DE NARANJA



(210) **561512** (540)
(730) **EUROFARMA URUGUAY S.A.; UY**
(220) 12/04/2024
(511) **5**
(740) 201

H2 DRAT

(210) **561518** (540)
(730) **Eli Lilly and Company; US**
(220) 12/04/2024
(511) **5 (S/D)**
(740) 194

OLUMIANT

(210) **561522** (540)
(730) **SPEED PUBLICIDAD S.A.C.I.F.**; AR
(220) 12/04/2024
(511) **33**
(740) 34

GLENWOOD HERITAGE

(210) **561526** (540)
(730) **Eurofar S.R.L.**; AR
(220) 12/04/2024
(511) **5**
(740) 226

UROFURAN

(210) **561527** (540)
(730) **FINAGRO SOCIEDAD EN COMANDITA
POR ACCIONES**; UY
(220) 12/04/2024
(511) **33**
(740) 118

BODEGA CUFRE

(210) **561530** (540)
(730) **IMO UY SAS; UY**
(220) 12/04/2024
(511) **31**
(740) SANCHEZ BUSTAMANTE 1790 AP 3F, ,
12600, BUENOS AIRES, , UY

(591) Rojo, blanco, gris

The logo for MIMAKIPURA features the word "MIMAKIPURA" in a bold, red, sans-serif font. The letter "I" is stylized with a vertical bar to its left, creating a unique graphic element.

(210) **561531** (540)
(730) **Bayer Aktiengesellschaft; DE**
(220) 12/04/2024
(511) **5 (S/D)**
(740) 221
(300) 018941066 24/10/2023 EM

SUNREVLY

(210) **561532** (540)
(730) **Bayer Aktiengesellschaft; DE**
(220) 12/04/2024
(511) **5 (S/D)**
(740) 221
(300) 018941227 24/10/2023 EM

SUNVYCTI

(210) **561533**
(730) **Bayer Aktiengesellschaft; DE**
(220) 12/04/2024
(511) **5 (S/D)**
(740) 221
(300) 018941267 24/10/2023 EM

(540)

TECZUNVY

(210) **561534**
(730) **Bayer Aktiengesellschaft; DE**
(220) 12/04/2024
(511) **5 (S/D)**
(740) 221
(300) 018941070 24/10/2023 EM

(540)

UKINTRIQ

(210) **561536**
(730) **Alberto Jorge Valenzuela Viegas; Facundo
Peralta Capotte y Pedro Porciúncula
Menta; UY**
(220) 12/04/2024
(511) **41 (S/D)**
(740) Lázaro Gadea 939 - 101, Montevideo, 11300,
Montevideo, Montevideo, UY

(540)

(591) blanco, negro

LEAD

(210) **561538** (540)
(730) **María del Carmen Flores Latorre; Alicia Raquel Pérez Alvariza; Omar Darío Porta Mercadal y Mireya Beatriz Bracco Irureta; UY**
(220) 12/04/2024
(511) **41 y 44**
(740) 222

(591) Celeste, verde, naranja, amarillo, blanco, negro



(210) **561540** (540)
(730) **QINGDAO SPINRAY CO., LTD.; CN**
(220) 15/04/2024
(511) **28**
(740) 189

(591) No se reivindican

GABRIEL

(210) **561543** (540)
(730) **José Agustín Durquet Sarubbi; UY**
(220) 15/04/2024
(511) **35 y 42**
(740) 212

(210) **561544**
(730) **EDANREY S.A.**; UY
(220) 15/04/2024
(511) **30**
(740) 181

(540)

RICAPOP

(210) **561545**
(730) **KARINA SAN MARTIN ORDOÑEZ**; AR
(220) 15/04/2024
(511) **32**
(740) GUSTAVO GALLINAL 2125, montevideo, ,
montevideo, Montevideo, UY

(540)

VILLA DEL ROSARIO

(210) **561546**
(730) **KARINA SAN MARTIN ORDOÑEZ**; AR
(220) 15/04/2024
(511) **32**
(740) GUSTAVO GALLINAL 2125, montevideo, ,
montevideo, Montevideo, UY

(540)

CISMAR

(210) **561547** (540)
(730) **KARINA SAN MARTIN ORDOÑEZ**; AR
(220) 15/04/2024
(511) **11**
(740) GUSTAVO GALLINAL 2125, montevideo, ,
montevideo, Montevideo, UY

HIDRORED

(210) **561548** (540)
(730) **KARINA SAN MARTIN ORDOÑEZ**; AR
(220) 15/04/2024
(511) **11**
(740) GUSTAVO GALLINAL 2125, montevideo, ,
montevideo, Montevideo, UY

AQUARED

(210) **561560** (540)
(730) **Hernán Gustavo Tebele**; AR
(220) 15/04/2024
(511) **36 (S/D) y 43 (S/D)**
(740) Avenida Rivera 6406, Carrasco, 11500,
Carrasco, Montevideo, UY

(591) Blanco y negro



(210) **561566**
(730) **Crosby SPA**; CL
(220) 15/04/2024
(511) **35**
(740) 212

(540)

SNOBBY

(210) **561569**
(730) **Micro-Star Int'l Co.,Ltd.**; TW
(220) 15/04/2024
(511) **28 (S/D)**
(740) 144

(540)

msi

(210) **561572**
(730) **Imran Mohammed Yunus Fazlani**; AE
(220) 15/04/2024
(511) **3 (S/D)**
(740) 144

(540)

AFNAN

(210) **561573** (540)
(730) **Imran Mohammed Yunus Fazlani**; AE
(220) 15/04/2024
(511) **3 (S/D)**
(740) 144

The logo for 'zimaya' features the brand name in a lowercase, sans-serif font. The letter 'y' is stylized with a curved tail that loops back under the letter.

(210) **561574** (540)
(730) **Imran Mohammed Yunus Fazlani**; AE
(220) 15/04/2024
(511) **3 (S/D)**
(740) 144



(210) **561578** (540)
(730) **Amilivio Domingo Bermúdez Cartdozo**;
UY
(220) 15/04/2024
(511) **41**
(740) Ejido 1163 apto1, montevideo, , montevideo,
Montevideo, UY

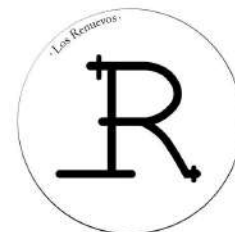

(210) **561581** (540)
(730) **Gina Paola Vargas Fuentes; UY**
(220) 15/04/2024
(511) **20, 21, 24, 25, 35 y 41**
(740) 212



(210) **561583** (540)
(730) **Diamond Quest Limited; VG**
(220) 15/04/2024
(511) **34 (S/D)**
(740) 185

CHAUFFE

(210) **561586** (540)
(730) **BLUE ORIGIN MANAGEMENT
CONSULTANT PTE. LTD.; SG**
(220) 15/04/2024
(511) **35 (S/D)**
(740) 220

**OH!
SOME**

(210) **561587** (540)
(730) **FONDO SOCIAL DE LA
CONSTRUCCIÓN (ASOCIACION
CIVIL); UY**
(220) 15/04/2024
(511) **36**
(740) 34

(591) 0



(210) **561590** (540)
(730) **FONDO SOCIAL DE LA
CONSTRUCCIÓN (ASOCIACION
CIVIL); UY**
(220) 15/04/2024
(511) **36**
(740) 34

(591) 0



(210) **561591** (540)
(730) **M&F Soil S.R.L.; UY**
(220) 15/04/2024
(511) **35, 42 y 44**
(740) 101

DEL SUELO AL DATO

(210) **561593** (540)

(730) **CONSEJO REGULADOR DE LA
DENOMINACIÓN DE ORIGEN RIBERA
DEL DUERO; ES**

(220) 16/04/2024

(511) **33 (S/D)**

(740) 201

(591) Granate, Negro.



(210) **561595** (540)

(730) **IRMARI LIMITADA; UY**

(220) 16/04/2024

(511) **3**

(740) 189

GIMO

(210) **561599** (540)

(730) **JAVIER RIFFAUD; UY**

(220) 16/04/2024

(511) **45**

(740) 94

DESPEDIDO

(210) **561601** (540)
(730) **Virginia Orrego Adami**; UY
(220) 16/04/2024
(511) **30**
(740) Francisco Vidal 725, montevideo, ,
montevideo, Montevideo, UY



(210) **561603** (540)
(730) **KARINA SAN MARTIN ORDOÑEZ**; AR
(220) 16/04/2024
(511) **11**
(740) GUSTAVO GALLINAL 2125,
MONTEVIDEO, , MONTEVIDEO,
MONTEVIDEO, UY

CRISMAR

(210) **561604** (540)
(730) **COMERCIAL TUCSON SA**; AR
(220) 16/04/2024
(511) **11, 19 y 27**
(740) 181

(591) negro y rojo



(210) **561610** (540)
(730) **Francisco Noe Rivero Mollo**; UY
(220) 16/04/2024
(511) **30**
(740) Rafael Pastoriza 1407 - 401, Montevideo,
11300, Montevideo, Montevideo, UY

GRETA

(210) **561612** (540)
(730) **Cicor Technologies Ltd.**; CH
(220) 16/04/2024
(511) **7 (S/D), 9 (S/D), 17 (S/D), 37 (S/D), 40 (S/D)**
y 42 (S/D)
(740) 179
(300) 15631/2023 30/11/2023 CH



(210) **561615** (540)
(730) **Miguel Lamas**; UY
(220) 16/04/2024
(511) **25**
(740) Lecocq esquina Edinson CH 166 Pasaje D
Vivienda 7, montevideo, , montevideo,
Montevideo, UY



(210) **561616** (540)
(730) **MEGA LABS S.A.**; UY
(220) 16/04/2024
(511) **5**
(740) 144

VIXAZINA XR

(210) **561621** (540)
(730) **S.C.P. INNOVATION PI**; MC
(220) 16/04/2024
(511) **3 (S/D)**
(740) 144
(300) 23 5001222 25/10/2023 FR

YOUR DREAMS MAKE THEM REAL

(210) **561622** (540)
(730) **DELRE BENEDICTO NICOLAS S.R.L.**;
AR
(220) 16/04/2024
(511) **29 (S/D) y 30 (S/D)**
(740) 144



(210) **561623** (540)
(730) **INSTITUT QUÍMIC DE SARRIÀ CETS**
FUNDACIÓ PRIVADA; ES
(220) 16/04/2024
(511) **41 (S/D)**
(740) 144

IQS

(210) **561624** (540)
(730) **EDITORIAL PLANETA, S.A.; ES**
(220) 16/04/2024
(511) **16 (S/D) y 41 (S/D)**
(740) 144

(591) Azul



(210) **561630** (540)
(730) **MARVAL & O'FARRELL; AR**
(220) 16/04/2024
(511) **45 (S/D)**
(740) 194



(210) **561632** (540)
(730) **Sonesta RL Hotels Franchising Inc.;** US
(220) 16/04/2024
(511) **35 (S/D) y 43 (S/D)**
(740) 194

LEXINGTON

(210) **561636** (540)
(730) **TA-TA S.A.;** UY
(220) 16/04/2024
(511) **35**
(740) 245

(591) ROJO, AMARILLO Y BLANCO



(210) **561637** (540)
(730) **Société des Produits Nestlé S.A.;** CH
(220) 16/04/2024
(511) **41 (S/D)**
(740) 212

FAMILYNES

(210) **561639** (540)
(730) **SCATEY S.A.**; UY
(220) 16/04/2024
(511) **1, 19 y 35**
(740) 212

(591) azul, celeste y blanco



(210) **561640** (540)
(730) **LABORATOIRES DERMEDEEN**; FR
(220) 16/04/2024
(511) **3**
(740) 212

DERMEDEEN

(210) **561641** (540)
(730) **Teresita Ivonne Pechi Passio**; UY
(220) 16/04/2024
(511) **10 (S/D)**
(740) Cádiz 2877, Montevideo, 11600, Montevideo,
Montevideo, UY

ARTIMED

(210) **561644** (540)
(730) **CHENG KUANG BIOTECH, INC.;** TW
(220) 16/04/2024
(511) **3 (S/D)**
(740) 34

(591) 0

ZENQUIRE

(210) **561645** (540)
(730) **Joint Stock Company “BIOCAD”;** RU
(220) 16/04/2024
(511) **5 (S/D)**
(740) 34

(591) 0

Pembroria

(210) **561649** (540)
(730) **INDAGRO S.A.;** CH
(220) 16/04/2024
(511) **35 (S/D)**
(740) 181

(591) No se reivindican colores

 **INDAGRO**

(210) **561650** (540)
(730) **Indagro S.A;** CH
(220) 16/04/2024
(511) **35 (S/D)**
(740) 181

(591) No se reivindican colores



(210) **561651** (540)
(730) **LEAL AGUIAR NATALIA;** UY
(220) 16/04/2024
(511) **42**
(740) 220



(210) **561653** (540)
(730) **Sandoz AG;** CH
(220) 17/04/2024
(511) **5 (S/D)**
(740) 201

CIDIMUS

(210) **561657** (540)
(730) **BRW SUPRIMENTOS ESCOLARES E
ESCRITÓRIO LTDA; BR**
(220) 17/04/2024
(511) **16**
(740) 201

(591) AZUL Y AMARILLO



(210) **561658** (540)
(730) **MINBROL S.A.; UY**
(220) 17/04/2024
(511) **41**
(740) 189

HORIZON DRON REALTOR VIEW

(210) **561659** (540)
(730) **FERRERO MICAELA MELISA Y
MATOS ALBERS CRISTINA
SOCIEDAD DE HECHO; UY**
(220) 17/04/2024
(511) **42**
(740) 201

(591) HEX#058082, C6E2D6, E57C7C, F4F3EE,
FAD3CC, FCC101



(210) **561660** (540)
(730) **COHE ALJADEFF, RAUL ALBERTO;**
UY
(220) 17/04/2024
(511) **41**
(740) 201

HIJOS DE PUNTA

(210) **561661** (540)
(730) **Gabriel Devia;** UY
(220) 17/04/2024
(511) **35 y 36**
(740) Rambla Ohiggins 4707 Ap. 704, Montevideo,
11300, Montevideo, Montevideo, UY

EMPREVENT S.A.

(210) **561675** (540)
(730) **L'OREAL;** FR
(220) 17/04/2024
(511) **3 (S/D)**
(740) 144



(210) **561676** (540)
(730) **PROSEGUR** Compañía de Seguridad,
S.A.; ES
(220) 17/04/2024
(511) **45 (S/D)**
(740) 144

(591) 116C, Pantone Black C, Blanco



(210) **561680** (540)
(730) **Carlos Mendez**; UY
(220) 17/04/2024
(511) **3**
(740) De los Mosquitos M56 S14, Parque de
Solymar, , Parque de Solymar, Canelones,
UY



(210) **561684** (540)
(730) **SAMSUNG ELECTRONICS CO., LTD.**;
KR
(220) 17/04/2024
(511) **11 (S/D)**
(740) 245

Family Hub

(210) **561685** (540)
(730) **Wenzhou Morning Electronics Co., Ltd.;**
CN
(220) 17/04/2024
(511) **35 (S/D)**
(740) 34

(591) 0

MOES

(210) **561686** (540)
(730) **MAGARIÑOS LIMA, MARÍA**
ALFONSINA; UY
(220) 17/04/2024
(511) **36**
(740) 189

(591) No se reivindican



(210) **561687** (540)
(730) **CIA ANDINA INDUSTRIA DE BEBIDAS**
LTDA; BR
(220) 17/04/2024
(511) **32**
(740) 168

(591) Azul - Amarillo



(210) **561690** (540)

(730) **MARCOS SCHIJVARG**; AR

(220) 18/04/2024

(511) **3 (S/D)**

(740) GUAYAQUI 3333, Montevideo, ,
Montevideo, Montevideo, UY

(591) BLANCO Y NEGRO



(210) **561694** (540)

(730) **Paula Giumelli**; UY

(220) 18/04/2024

(511) **25**

(740) Jacinto vera 3566, Montevideo, 11600,
Montevideo, Montevideo, UY

Versátil

(210) **561699** (540)

(730) **ESLENDER SA**; UY

(220) 18/04/2024

(511) **42**

(740) PLAZA INDEPENDENCIA 831 OFICINA
609, MONTEVIDEO, , MONTEVIDEO,
MONTEVIDEO, UY

(591) azul, celeste y blanco



(210) **561700** (540)

(730) **Amalia Isabel Arvelo Icardi**; UY

(220) 18/04/2024

(511) **41**

(740) Pablo de María 1265 / 6, montevideo, ,
montevideo, Montevideo, UY



(210) **561701** (540)

(730) **CIUDAD PINTURAS SRL**; UY

(220) 18/04/2024

(511) **2, 35 y 40**

(740) J.DE BEJAR 2836, MONTEVIDEO, 11000,
MONTEVIDEO, MONTEVIDEO, UY

(591) BLANCO Y NEGRO



(210) **561705** (540)

(730) **AGC Inc.**; JP

(220) 18/04/2024

(511) **37 (S/D) y 42 (S/D)**

(740) 94

(591) azul, rojo, gris oscuro



(210) **561709** (540)
(730) **MARTINEZ MOLINARI ALEJANDRO**
GASTON; UY
(220) 18/04/2024
(511) **30**
(740) 220



(210) **561712** (540)
(730) **GIANNI S.A.; UY**
(220) 18/04/2024
(511) **20 y 28**
(740) 192

(591) AZUL, BLANCO y NEGRO



(210) **561717** (540)
(730) **UPL Mauritius Limited; MU**
(220) 18/04/2024
(511) **5 (S/D)**
(740) 144

VANODI

(210) **561718**
(730) **ZHU XIAOZHONG**; CN
(220) 18/04/2024
(511) **17 (S/D)**
(740) 144

(540)



(210) **561722**
(730) **Natalia Pavlotzky**; UY
(220) 18/04/2024
(511) **41 (S/D)**
(740) Av. los Dorados s/n y Av. de los Pájaros,
Maldonado, 20200, Maldonado, Punta
Colorada, Piriápolis, UY

(540)

(591) #ff9900, #ffffff, #333333



(210) **561723**
(730) **Horacio Pascual**; UY
(220) 18/04/2024
(511) **35**
(740) 8 de octubre 2355 of 1003, montevideo, ,
montevideo, Montevideo, UY

(540)



(210) **561724** (540)
(730) **Horacio Pascual**; UY
(220) 18/04/2024
(511) **35**
(740) 8 de octubre 2355 of 1003, montevideo, ,
montevideo, Montevideo, UY

ÁREA.
Tecnología & Hogar

(210) **561726** (540)
(730) **Facundo Ruete**; UY
(220) 18/04/2024
(511) **38 (S/D) y 41 (S/D)**
(740) 8 de Octubre 2989 apto 1005, Montevideo,
11600, Montevideo, Montevideo, UY

Reacción

(210) **561730** (540)
(730) **MULTICANAL S.A.**; UY
(220) 18/04/2024
(511) **9, 38 y 41**
(740) 194

(591) AZUL 0e72b5, AMARILLO facc2a, VERDE
068a2e, FUCSIA d12486, BLANCO ffffff



(210) **561732** (540)

(730) **IPIRANGA PRODUTOS DE PETRÓLEO**

S.A.; BR

(220) 18/04/2024

(511) **1 y 4**

(740) 34

(591) AMARILLO, AZUL



(210) **561733** (540)

(730) **IPIRANGA PRODUTOS DE PETRÓLEO**

S.A.; BR

(220) 18/04/2024

(511) **1 y 4**

(740) 34

(591) AZUL, AMARILLO



(210) **561734** (540)

(730) **IPIRANGA PRODUTOS DE PETRÓLEO**

S.A.; BR

(220) 18/04/2024

(511) **1 y 4**

(740) 34

(591) 0



(210) **561735** (540)
(730) **IPIRANGA PRODUTOS DE PETRÓLEO**
S.A.; BR
(220) 18/04/2024
(511) **1 y 4**
(740) 34

(591) 0



(210) **561737** (540)
(730) **LAURIA, FEDERICO; AR**
(220) 19/04/2024
(511) **41**
(740) 201

(591) NEGRO, BLANCO, TONOS DE ROJO,
AMARILLO Y ROSADO



(210) **561744** (540)
(730) **Letamendia Alvez Marcos Fabian**
Unipersonal; UY
(220) 19/04/2024
(511) **30, 35 y 43**
(740) 252

(591) Azul y blanco



(210) **561747** (540)
(730) **Fernando Johann**; AR
(220) 19/04/2024
(511) **35 (S/D)**
(740) Gabriel Pereira 3113, Montevideo, 11230,
Montevideo, Montevideo, UY

TRES DESEOS

(210) **561758** (540)
(730) **Murata Manufacturing Co., Ltd.**; JP
(220) 19/04/2024
(511) **9 (S/D)**
(740) 94

(591) No reivindica colores

muRata

(210) **561770** (540)
(730) **PRAY SAS**; UY
(220) 19/04/2024
(511) **35**
(740) 249



(210) **561771** (540)
(730) **FarmHannong Co., Ltd.**; KR
(220) 19/04/2024
(511) **5 (S/D)**
(740) 34

(591) 0

Terrad'or

(210) **561772** (540)
(730) **PRAY SAS**; UY
(220) 19/04/2024
(511) **35**
(740) 249



(210) **561773** (540)
(730) **DE LONGHI BENELUX S.A.**; LU
(220) 19/04/2024
(511) **7 (S/D), 8 (S/D), 9 (S/D) y 11 (S/D)**
(740) 245

KENWOOD

(210) **561780**
(730) **MINBROL S.A.**; UY
(220) 23/04/2024
(511) **37**
(740) 189

(540)

(591) Negro, verde, blanco



(210) **561800**
(730) **LABREZZA S.A.**; UY
(220) 23/04/2024
(511) **30**
(740) 217

(540)



(210) **561801**
(730) **LABREZZA S.A.**; UY
(220) 23/04/2024
(511) **30**
(740) 217

(540)



(210) **561802** (540)
(730) **LABREZZA S.A.**; UY
(220) 23/04/2024
(511) **30**
(740) 217



(210) **561803** (540)
(730) **LABREZZA S.A.**; UY
(220) 23/04/2024
(511) **30**
(740) 217



(210) **561804** (540)
(730) **LABREZZA S.A.**; UY
(220) 23/04/2024
(511) **30**
(740) 217



(210) **561805**
(730) **LABREZZA S.A;** UY
(220) 23/04/2024
(511) **30**
(740) 217

(540)



(210) **561806**
(730) **LABREZZA S.A.;** UY
(220) 23/04/2024
(511) **30**
(740) 217

(540)



(210) **561807**
(730) **LABREZZA S.A.;** UY
(220) 23/04/2024
(511) **30**
(740) 217

(540)



(210) **561808** (540)
(730) **adp Merkur GmbH**; DE
(220) 23/04/2024
(511) **9 (S/D) y 28 (S/D)**
(740) 240
(300) 018981104 01/02/2024 EM

LINK PALACE

(210) **561810** (540)
(730) **Natalia Rodriguez**; UY
(220) 23/04/2024
(511) **41**
(740) Florida 1128 903, montevideo, 1100,
montevideo, Montevideo, UY

Nani Luso

(210) **561811** (540)
(730) **Maximiliano Rocha**; UY
(220) 23/04/2024
(511) **41**
(740) Pompeyo 4546, Sayago, 11200, Sayago,
Montevideo, UY

Core Prado

(210) **561813** (540)
(730) **Belén Regina Motz Perez**; UY
(220) 23/04/2024
(511) **16 (S/D) y 41**
(740) Calle B Manzana 67 Solar 15, Las Toscas, ,
Las Toscas, Canelones, UY

(591) #E1B155 #000000 #FFFFFF



(210) **561815** (540)
(730) **PESALOR SAS**; UY
(220) 23/04/2024
(511) **12, 37 y 39**
(740) 181

(591) blanco y negro



(210) **561823** (540)
(730) **ZHEJIANG NHU COMPANY LTD.**; CN
(220) 23/04/2024
(511) **1 (S/D)**
(740) 201

(591) GRIS Y BLANCO



(210) **561824** (540)
(730) **INDUSTRIA DE DISEÑO TEXTIL, S.A.**
(INDITEX, S.A.); ES
(220) 23/04/2024
(511) **25**
(740) 201



(210) **561834** (540)
(730) **PIVIDORI, MARCELO ROBERTO; AR**
(220) 23/04/2024
(511) **9**
(740) 144



(210) **561835** (540)
(730) **BEMATECH HARDWARE LTDA; BR**
(220) 23/04/2024
(511) **9 (S/D)**
(740) 144

BEMATECH

(210) **561839** (540)

(730) **Yanina Guerrero**; UY

(220) 23/04/2024

(511) **25 (S/D)**

(740) General Flores 664, Trinidad, 85000,
Trinidad, Flores, UY

(591) BLANCO Y NEGRO



(210) **561840** (540)

(730) **PORTABET S.A.**; UY

(220) 23/04/2024

(511) **35, 36, 41, 42, 44 y 45**

(740) 174

(591) Rojo



(210) **561841** (540)

(730) **POLAKOF Y CIA S.A.**; UY

(220) 23/04/2024

(511) **8, 9 y 11**

(740) 94

(591) No reivindica colores



(210) **561842** (540)
(730) **Bayer Aktiengesellschaft**; DE
(220) 23/04/2024
(511) **5 (S/D)**
(740) 205
(300) 018941437 24/10/2023 EM

YAPAZVI

(210) **561843** (540)
(730) **MercadoLibre Inc.**; US
(220) 23/04/2024
(511) **28 (S/D) y 35 (S/D)**
(740) 94

BALLBOARD

(210) **561846** (540)
(730) **SKY AIRLINE S.A.**; CL
(220) 23/04/2024
(511) **35 (S/D), 36 (S/D) y 39 (S/D)**
(740) 205

(591) blanco, purpura, naranja



(210) **561847** (540)
(730) **PRO BISCUIT S.A.**; AR
(220) 23/04/2024
(511) **29 y 30**
(740) 154

(591) Blanco, rojo, amarillo



(210) **561848** (540)
(730) **ZODIAC INTERNATIONAL**
CORPORATION; PA
(220) 23/04/2024
(511) **5**
(740) 245

CUVALEM

(210) **561849** (540)
(730) **ZODIAC INTERNATIONAL**
CORPORATION; PA
(220) 23/04/2024
(511) **5**
(740) 245

XANOMEL

(210) **561850** (540)
(730) **SKY AIRLINE S.A.**; CL
(220) 23/04/2024
(511) **35 (S/D), 36 (S/D) y 39 (S/D)**
(740) 205

(591) purpura y naranja



(210) **561851** (540)
(730) **ZODIAC INTERNATIONAL CORPORATION**; PA
(220) 23/04/2024
(511) **5**
(740) 245

UFEMDI

(210) **561854** (540)
(730) **SOLO POR HOY SAS**; UY
(220) 23/04/2024
(511) **43**
(740) **RAMIREZ AVDA. DR. CARLOS MARIA**
2360 BIS, Montevideo, , Montevideo,
Montevideo, UY

(591) #373435 #FEFEFE #BA3538 #EECE71
#D8C29A #73784B #0B6641 #2D4935
#82AA4B #F1DDB4 #6A4D37



(210) **561855** (540)
(730) **Claro S.A.**; BR
(220) 23/04/2024
(511) **9 (S/D), 36 (S/D) y 42 (S/D)**
(740) 181

CLARO PAY

(210) **561857** (540)
(730) **LABORATORIOS SIEGFRIED S.A.S.**;
CO
(220) 23/04/2024
(511) **5 (S/D)**
(740) 212

(591) Rojo y blanco



(210) **561858** (540)
(730) **AMARA RAJA ENERGY & MOBILITY LIMITED**; IN
(220) 23/04/2024
(511) **9 (S/D)**
(740) 216

(591) Blanco y negro



(210) **561864** (540)
(730) **AP-BIOTECH S.R.L.**; AR
(220) 23/04/2024
(511) **5 (S/D), 10 (S/D) y 35 (S/D)**
(740) 34

(591) fucsia, violeta



(210) **561865** (540)
(730) **Schwan-STABILO Schwanhäusser GmbH & Co. KG**; DE
(220) 23/04/2024
(511) **16**
(740) 181

(591) Pantone 1495 C, blanco y negro



(210) **561866** (540)
(730) **Schwan-STABILO Schwanhäusser GmbH & Co. KG**; DE
(220) 23/04/2024
(511) **16**
(740) 181

(591) Amarillo, naranja, rojo, carmesí, violeta, celeste, azul, verde, verde claro, marrón, gris, negro, b



(210) **561867**
(730) **SUBARU CORPORATION**; JP
(220) 23/04/2024
(511) **12 (S/D)**
(740) 212

(540)

(591) rojo, negro, blanco



(210) **561868**
(730) **Schwan-STABILO Schwanhäusser GmbH**
& Co. KG; DE
(220) 23/04/2024
(511) **16**
(740) 181

(540)

(591) no reivindica colores



(210) **561871**
(730) **Beiersdorf AG**; DE
(220) 23/04/2024
(511) **3 (S/D) y 5 (S/D)**
(740) 181

(540)

**EUCERIN DERMOPURE
CLINICAL**

(210) **561874** (540)
(730) **Martin Forastier**; UY
(220) 23/04/2024
(511) **41 (S/D)**
(740) Rizal 3843, Montevideo, , Montevideo,
Montevideo, UY



(210) **561882** (540)
(730) **Honor Device Co., Ltd.**; CN
(220) 24/04/2024
(511) **9 (S/D)**
(740) 201
(300) 18941671 24/10/2023 EM

V3

(210) **561883** (540)
(730) **Honor Device Co., Ltd.**; CN
(220) 24/04/2024
(511) **9 (S/D)**
(740) 201
(300) 18941673 24/10/2023 EM

V4

(210) **561884**
(730) **Honor Device Co., Ltd.;** CN
(220) 24/04/2024
(511) **9 (S/D)**
(740) 201
(300) 18941672 24/10/2023 EM

(540)

V5

(210) **561885**
(730) **Honor Device Co., Ltd.;** CN
(220) 24/04/2024
(511) **9 (S/D)**
(740) 201
(300) 18941629 24/10/2023 EM

(540)

V6

(210) **561886**
(730) **Honor Device Co., Ltd.;** CN
(220) 24/04/2024
(511) **9 (S/D)**
(740) 201
(300) 18941569 24/10/2023 EM

(540)

V7

(210) **561888** (540)
(730) **Honor Device Co., Ltd.;** CN
(220) 24/04/2024
(511) **9 (S/D)**
(740) 201
(300) 18941674 24/10/2023 EM

V8

(210) **561889** (540)
(730) **Honor Device Co., Ltd.;** CN
(220) 24/04/2024
(511) **9 (S/D)**
(740) 201
(300) 18941675 24/10/2023 EM

V9

(210) **561890** (540)
(730) **Honor Device Co., Ltd.;** CN
(220) 24/04/2024
(511) **9 (S/D)**
(740) 201
(300) 18941630 24/10/2023 EM

V10

(210) **561891** (540)
(730) **Honor Device Co., Ltd.**; CN
(220) 24/04/2024
(511) **9 (S/D)**
(740) 201
(300) 18941644 24/10/2023 EM

V11

(210) **561893** (540)
(730) **Colgate-Palmolive Company**; US
(220) 24/04/2024
(511) **3 (S/D)**
(740) 201

COLGATE MAX FRESH ULTRAFREEZE

(210) **561895** (540)
(730) **IMPERIALE SAS**; UY
(220) 24/04/2024
(511) **29, 30 y 43**
(740) Juncal 1305 of. 1901 (Agente 257),
Montevideo, 11000, Montevideo,
Montevideo, UY

(591) AZUL, BLANCO



(210) **561896** (540)
(730) **Juan Antonio Castro Latorre**; UY
(220) 24/04/2024
(511) **35, 36, 37, 40 y 42**
(740) 101

ARGA

(210) **561897** (540)
(730) **Bayer Aktiengesellschaft**; DE
(220) 24/04/2024
(511) **5 (S/D)**
(740) 221

AYORAX

(210) **561900** (540)
(730) **ImmunoGen, Inc.**; US
(220) 24/04/2024
(511) **5 (S/D)**
(740) 194

ELAHERE

(210) **561901** (540)
(730) **NIDA IÇ VE DIS TICARET ANONIM**
SIRKETI; TR
(220) 24/04/2024
(511) **7 (S/D), 9 (S/D) y 11 (S/D)**
(740) 179

ARDO

(210) **561910** (540)
(730) **ESTEVE PHARMACEUTICALS, S. A.;**
ES
(220) 24/04/2024
(511) **5 (S/D)**
(740) 144

ACRYSTA

(210) **561915** (540)
(730) **Grupo Omnilife S.A. de C.V.; MX**
(220) 24/04/2024
(511) **41 (S/D)**
(740) 212

(591) Morado, naranja

CreSiendo
OMNILIFE

(210) **561926** (540)
(730) **Germán Pelzel**; UY
(220) 24/04/2024
(511) **35**
(740) 194

(591) -

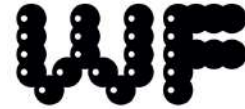

(210) **561927** (540)
(730) **ROHR CAPITAL S.A.**; UY
(220) 24/04/2024
(511) **39**
(740) 156

**INTERALMAR SHIPPING
GROUP**

(210) **561928** (540)
(730) **ROHR CAPITAL S.A.**; UY
(220) 24/04/2024
(511) **39**
(740) 156

INTERALMAR

(210) **561929**
(730) **ROHR CAPITAL S.A.**; UY
(220) 24/04/2024
(511) **39**
(740) 156

(540)

INTERALMAR SHIPPING

(210) **561930**
(730) **FICO LICENCIAMIENTO DE MARCAS**
LTDA.; BR
(220) 24/04/2024
(511) **25 (S/D)**
(740) 34

(540)

(591) 0



(210) **561932**
(730) **GLUE CONSULTING SRL.**; AR
(220) 24/04/2024
(511) **35 (S/D) y 41 (S/D)**
(740) 34

(540)

GLUE EXECUTIVE SEARCH

(210) **561936** (540)
(730) **Cargotec Sweden Aktiebolag; SE**
(220) 24/04/2024
(511) **7 (S/D), 9 (S/D), 12 (S/D), 37 (S/D) y 42 (S/D)**
(740) 181
(300) 18943852 30/10/2023 EM
(591) Rojo



Frases Publicitarias Solicitadas

(210) **560941** (540)
(730) **Cronos climatizaciones S.R.L.**; UY
(220) 22/03/2024
(511) **35**
(740) Comodoro Coe 3970, Buceo, 11400, Buceo,
Montevideo, UY

**PRECIO MAYORISTA PARA
TODOS**

(210) **561230** (540)
(730) **FUNDACION URUGUAYA DE
COOPERACION Y DESARROLLO
SOLIDARIOS (FUNDASOL)
ASOCIACIÓN CIVIL**; UY
(220) 05/04/2024
(511) **16, 35, 36 y 41**
(740) 101

**UN PUNTO DE APOYO PARA
MOVER TU MUNDO**

(210) **561355** (540)
(730) **TA-TA S.A.**; UY
(220) 09/04/2024
(511) **35**
(740) 245

SÚPER NUESTRO

(210) **561358**
(730) **DAGOL S.A.**; UY
(220) 09/04/2024
(511) **35**
(740) 245

(540)

bueno, seguramente muy bueno

SOLICITUDES DE PATENTES DE INVENCION

(19) Dirección Nacional de la Propiedad Industrial – URUGUAY

(12) Invención

(11) UY a/040120

- (51) Clasificación Internacional:** A 61K 31/17(2006.01), A 61K 31/205(2006.01), A 61P 17/02(2006.01)// A 61P 17/02
- (22) Fecha de presentación:** 19/01/2023
- (30) Datos de prioridad:** PCT/CL2023/050005 18/01/2023 WO
- (71) Solicitante:** UNIVERSIDAD DEL DESARROLLO [CL]
- (72) Inventor:** OLIVARES, María Belén [CL]; CAMPODÓNICO GALDAMES, Paola Rossana [CL]; SCHUH, Christina [CL]
- (74) Agente/apoderado:** MATIAS CIKATO (201)
- (54) Título:** COMPOSICIÓN Y MÉTODO PARA LA LIMPIEZA Y EL DESBRIDAMIENTO DE HERIDAS Y/O ÚLCERAS CUTÁNEAS
- (57) Resumen:** La presente invención se refiere a una composición y dispositivo médico que contiene dicha composición que comprende una mezcla eutéctica que incluye betaína, urea y agua en una proporción adecuada para su uso en la limpieza y el desbridamiento de heridas y/o úlceras cutáneas.

(19) Dirección Nacional de la Propiedad Industrial – URUGUAY**(12) Invención****(11) UY a/040386**

- (51) **Clasificación Internacional:** H 02J 3/06(2006.01), H 02J 3/38(2006.01), H 02J 3/24(2006.01)
- (22) **Fecha de presentación:** 07/08/2023
- (30) **Datos de prioridad:** 22190840.3 17/08/2022 EP
- (71) **Solicitante:** Wobben Properties GmbH [DE]
- (72) **Inventor:** Eckard QUITMANN [DE]
- (74) **Agente/apoderado:** Maria Belen Priore (240)
- (54) **Título:** CENTRAL ELÉCTRICA HÍBRIDA AISLADA

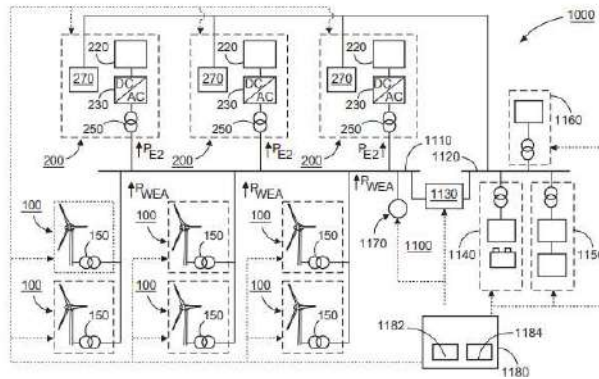

- (57) **Resumen:** La invención se refiere a una red eléctrica para una central eléctrica híbrida o una central híbrida, que tiene una primera sección de red con un amplio intervalo de frecuencias, en la que puede disponerse la electrónica de potencia real para el transporte de energía, y una segunda sección de red con un intervalo de frecuencias estrecho, en la que pueden disponerse ayudas sensibles a la tensión y/o frecuencia de las plantas de generación de gas. Así, la primera sección de la red tiene una frecuencia de red significativamente más flexible que la segunda sección de la red.

(19) Dirección Nacional de la Propiedad Industrial – URUGUAY**(12) Invención****(11) UY a/040441**

- (51) Clasificación Internacional:** A 01N 43/647(2006.01), A 01N 43/653(2006.01), A 01N 57/00(2006.01), A 01N 57/20(2006.01), A 01P 13/00(2006.01), C 07D 249/08(2006.01), C 07F 9/30(2006.01)
- (22) Fecha de presentación:** 22/09/2023
- (30) Datos de prioridad:** 10 2022 019336 3 26/09/2022 BR
- (71) Solicitante:** OURO FINO QUÍMICA S.A. [BR]
- (72) Inventor:** ROBERTO ESTÊVÃO BRAGION DE TOLEDO [BR]; GILBERTO FERNANDO VELHO [BR]; RICHARD FELICIANO [BR]; THAIS BALBAO CLEMENTE BUENO DE OLIVEIRA [BR]; MARCO ANTÔNIO DREBES DA CUNHA [BR]; LEONARDO CAMPOS ARAÚJO [BR]; LUIZ CARLOS PIZATO [BR]; EDSON DONIZETI DE MATTOS [BR]; DIEGO GONÇALVES ALONSO [BR]
- (74) Agente/apoderado:** GONZALO FERNÁNDEZ SECCO (34)
- (54) Título:** COMPOSICIÓN HERBÍDICA CONCENTRADA DE GLUFOSINATO Y CARFENTRAZONA, FORMULACIÓN Y MÉTODO
- (57) Resumen:** La presente invención se relaciona con composiciones y formulaciones herbicidas agrícolas concentradas que contienen glufosinato y carfentrazona y método de tratamiento que utiliza dichas composiciones y formulaciones en el manejo y control de malezas susceptibles, tolerantes y resistentes a los herbicidas glufosinato y carfentrazona.

(19) Dirección Nacional de la Propiedad Industrial – URUGUAY

(12) Invención

(11) UY a/040447

- (51) **Clasificación Internacional:** A 01N 43/40(2006.01), A 01N 43/48(2006.01), A 01N 43/54(2006.01), A 01N 43/56(2006.01), A 01N 43/58(2006.01), A 01P 13/00(2006.01), C 07D 231/12(2006.01), C 07D 401/14(2006.01), C 07D 403/14(2006.01)// A 01P 13/00
- (22) **Fecha de presentación:** 27/09/2023
- (30) **Datos de prioridad:** 22208396.6 18/11/2022 EP y 202211056322 30/09/2022 IN
- (71) **Solicitante:** SYNGENTA CROP PROTECTION AG [CH]
- (72) **Inventor:** EDMUNDS, Andrew [GB]; MAHAJAN, Atul [IN]; SCARBOROUGH, Christopher Charles [US]
- (74) **Agente/apoderado:** JUAN LAPENNE DE SALTERAIN (211)
- (54) **Título:** DERIVADOS FUNGICIDAS DE PIRAZOL Y SU USO EN AGRICULTURA U HORTICULTURA.

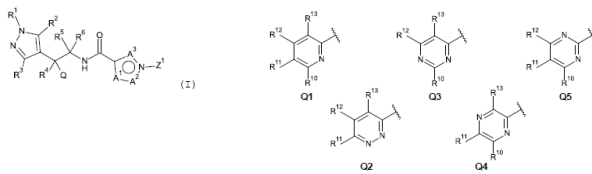

- (57) **Resumen:** Un compuesto de la fórmula (I): (I) en donde los sustituyentes son los definidos en la reivindicación 1, y las sales, estereoisómeros, enantiómeros, tautómeros y N-óxidos agroquímicamente aceptables de esos compuestos, que pueden ser utilizados como fungicidas.

(19) Dirección Nacional de la Propiedad Industrial – URUGUAY

(12) Invención

(11) UY a/040448

- (51) **Clasificación Internacional:** A 01N 43/10(2006.01), A 01N 43/836(2006.01), A 01P 3/00(2006.01), C 07D 271/06(2006.01)// A 01P 3/00
- (22) **Fecha de presentación:** 27/09/2023
- (30) **Datos de prioridad:** 22199262.1 30/09/2022 EP
- (71) **Solicitante:** SYNGENTA CROP PROTECTION AG [CH]
- (72) **Inventor:** LAMBERTH, Clemens [DE]; HAAS, Ulrich Johannes [DE]
- (74) **Agente/apoderado:** JUAN LAPENNE DE SALTERAIN (211)
- (54) **Título:** Composiciones fungicidas adecuadas para el control de enfermedades causadas por hongos fitopatógenos, especialmente *Phakopsora pachyrhizi*, en plantas útiles, especialmente soja

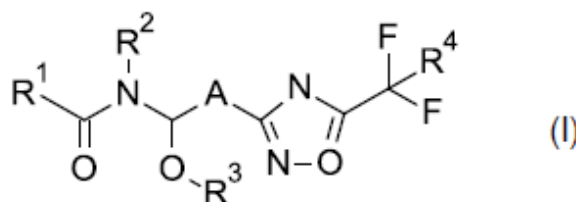

- (57) **Resumen:** Una composición adecuada para el control de enfermedades causadas por fitopatógenos, que comprende (A) un compuesto de fórmula I en donde R1 es alquilo C1-C6, haloalquilo C1-C6, alcoxi C1-C3-alquilo C1-C3, cicloalquilo C3-C5, alqueno C2-C4, alquino C2-C4; R2 es hidrógeno, alquilo C1-C3, alcoxi C1-C3 o cicloalquilo C3-C5; R3 es alquilo C1-C6; R4 es hidrógeno o flúor y A es 1,4-fenilo o 2,5-tienilo; y (B) al menos un compuesto seleccionado entre compuestos conocidos por su actividad fungicida; y un método de control de enfermedades en plantas útiles, especialmente enfermedades de roya en soja o cereales.

(19) Dirección Nacional de la Propiedad Industrial – URUGUAY

(12) Invención

(11) UY a/040449

- (51) **Clasificación Internacional:** A 01N 43/42(2006.01), A 01N 43/56(2006.01), A 01P 3/00(2006.01), C 07D 215/58(2006.01), C 07D 231/12(2006.01), C 07D 471/04(2006.01)// A 01P 3/00, C 07D 471/04
- (22) **Fecha de presentación:** 27/09/2023
- (30) **Datos de prioridad:** 22208403.0 18/11/2022 EP y 202211056317 30/09/2022 IN
- (71) **Solicitante:** SYNGENTA CROP PROTECTION AG [CH]
- (72) **Inventor:** EDMUNDS, Andrew [GB]; BIGOT, Aurelien [FR]; SCARBOROUGH, Christopher Charles [US]; SHASHIKANT, Dighe [IN]; STIERLI, Daniel [CH]; LAMBERTH, Clemens [DE]; MAHAJAN, Atul [IN]; EL QACEMI, Myriem [FR]
- (74) **Agente/apoderado:** JUAN LAPENNE DE SALTERAIN (211)
- (54) **Título:** DERIVADOS FUNGICIDAS DEL PIRAZOL Y SU USO EN AGRICULTURA U HORTICULTURA

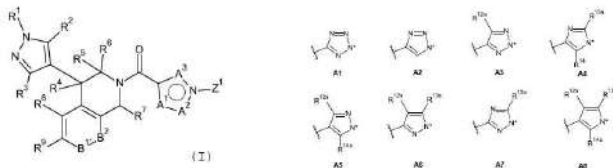

(19) Dirección Nacional de la Propiedad Industrial – URUGUAY**(12) Invención****(11) UY a/040450**

- (51) **Clasificación Internacional:** A 01N 43/653(2006.01), A 01N 37/36(2006.01)
(22) **Fecha de presentación:** 27/09/2023
(30) **Datos de prioridad:** 2214202.0 28/09/2022 GB
(71) **Solicitante:** SYNGENTA CROP PROTECTION AG [CH]
(72) **Inventor:** BEATTIE, David [GB]
(74) **Agente/apoderado:** JUAN LAPENNE DE SALTERAIN (211)
(54) **Título:** MÉTODO DE USO DE COMPUESTOS DE TIPO ESTROBILURINA PARA COMBATIR HONGOS FITOPATOGÉNICOS

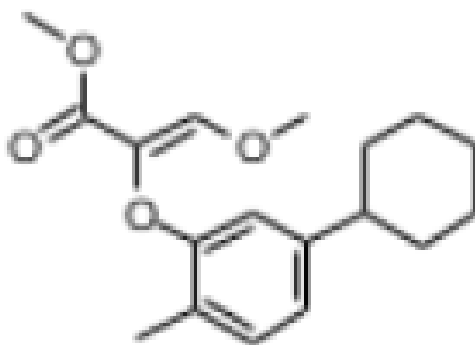

- (57) **Resumen:** La presente invención se refiere a un método de control o prevención de la infestación por hongos fitopatogénicos en una planta, en el que los hongos fitopatogénicos comprenden una mutación F129L en el citocromo b mitocondrial que confiere resistencia a los inhibidores de Qo.

(19) Dirección Nacional de la Propiedad Industrial – URUGUAY**(12) Invención****(11) UY a/040460**

- (51) **Clasificación Internacional:** A 01N 25/04(2006.01), A 01N 25/10(2006.01), A 01N 25/26(2006.01), A 01N 43/80(2006.01), A 01P 13/00(2006.01)
- (22) **Fecha de presentación:** 29/09/2023
- (30) **Datos de prioridad:** 63/412,216 30/09/2022 US
- (71) **Solicitante:** FMC CORPORATION [US]
- (72) **Inventor:** MANZI-NSHUTI, Charles [US]; WANG, Janice Jianzhao [US]; DE SOUSA, Ubiratan F. [BR]; PELESHANKO, Sergiy [US]
- (74) **Agente/apoderado:** STELLA MARINA WENG POLICICCHIO (218)
- (54) **Título:** MICROPARTÍCULAS BIODEGRADABLES PARA REDUCIR LA VOLATILIDAD DE BIXOLOZONA

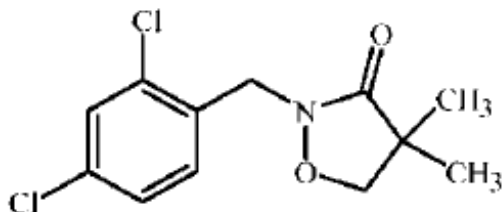

- (57) **Resumen:** Esta invención se refiere a sistemas biodegradables adecuados para la liberación controlada de un agente de tipo principio activo o para la reducción de la volatilidad de bixlozoxon. El sistema biodegradable consta de un principio activo herbicida dispersado en aceite. Como alternativa, el principio activo herbicida dispersado en aceite se recubre con un material biodegradable (es decir, cera o polímero biodegradable).

(19) Dirección Nacional de la Propiedad Industrial – URUGUAY**(12) Invención****(11) UY a/040462**

- (51) Clasificación Internacional:** A 23K 10/30(2016.01), A 23K 10/40(2016.01), A 23K 40/00(2016.01), A 23K 40/10(2016.01), A 23K 40/35(2016.01), A 23K 50/10(2016.01), A 23L 17/60(2016.01)
- (22) Fecha de presentación:** 29/09/2023
- (30) Datos de prioridad:** 63/411,342 29/09/2022 US y 63/486,615 23/02/2023 US
- (71) Solicitante:** CH4 Global, Inc. [US]
- (72) Inventor:** KELM, Gary Robert [US]; LAWSON, David [US]; RUSSO, Paul Joseph [US]; MELLER, Stephen Trevor [US]
- (74) Agente/apoderado:** GONZALO FERNÁNDEZ SECCO (34)
- (54) Título:** PRODUCTOS ALIMENTICIOS A BASE DE ALGAS MARINAS Y MÉTODOS DE TRANSFORMACIÓN DE ALGAS MARINAS
- (57) Resumen:** Las formas de realización de la presente divulgación incluyen productos alimenticios de algas marinas que comprenden material de algas marinas con disminución de compuestos halogenados, un agente aglutinante, y uno o más compuestos halogenados ligados, en los que uno o más compuestos halogenados ligados están ligados al menos a una parte del agente aglutinante. También se divulgan métodos de alimentación de rumiantes, productos para piensos, métodos de administración de compuestos halogenados a rumiantes, métodos de procesado de algas, y bolos y bloques para lamer para consumo de rumiantes.

(19) Dirección Nacional de la Propiedad Industrial – URUGUAY**(12) Invención****(11) UY a/040468**

- (51) Clasificación Internacional:** A 01N 43/06(2006.01), A 01N 43/16(2006.01), A 01N 43/40(2006.01), A 01N 43/90(2006.01), A 01N 63/20(20200101), A 01N 63/28(20200101), A 01P 3/00(2006.01)// A 01P 3/00
- (22) Fecha de presentación:** 05/10/2023
- (30) Datos de prioridad:** 22200224.8 07/10/2022 EP
- (71) Solicitante:** SYNGENTA CROP PROTECTION AG [CH]
- (72) Inventor:** VAN DE VONDERVOORT, Peter [NL]; COULIER, Leon [NL]; IRWIN, Dianne [GB]; SIDEBOTTOM, Philip [GB]; PAPASOTIRIOU, Dimitrios [GB]; BIERI, Stephane [CH]
- (74) Agente/apoderado:** JUAN LAPENNE DE SALTERAIN (211)
- (54) Título:** Un nuevo compuesto oligosacárido y su uso como fungicida en plantas

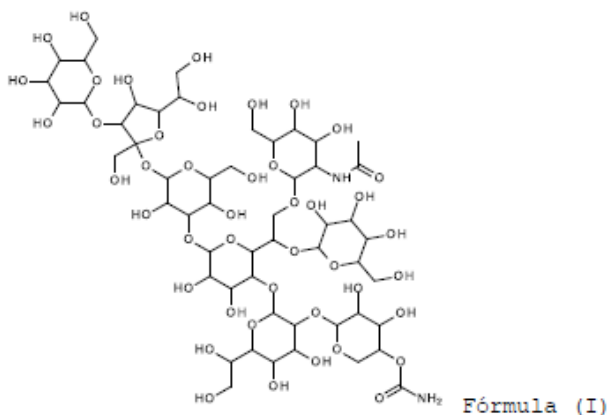

- (57) Resumen:** La presente invención se refiere a un compuesto de Fórmula (I) y una composición que lo contiene, un proceso 5 para producir el compuesto y un método para usar el compuesto y las composiciones para prevenir o controlar hongos en plantas y en la agricultura

(19) Dirección Nacional de la Propiedad Industrial – URUGUAY**(12) Invención****(11) UY a/040472**

- (51) **Clasificación Internacional:** A 01N 43/36(2006.01), A 01N 63/28(20200101), C 07D 207/24(2006.01), C 07K 7/54(2006.01)
- (22) **Fecha de presentación:** 05/10/2023
- (30) **Datos de prioridad:** 22200224.8 07/10/2022 EP y 22200225.5 07/10/2022 EP
- (71) **Solicitante:** SYNGENTA CROP PROTECTION AG [CH]
- (72) **Inventor:** COULIER, Leon [NL]; IRWIN, Dianne [GB]; BIERI, Stephane [CH]
- (74) **Agente/apoderado:** JUAN LAPENNE DE SALTERAIN (211)
- (54) **Título:** Una mezcla fungicida que comprende malonomicina y ciclotiazomicina C

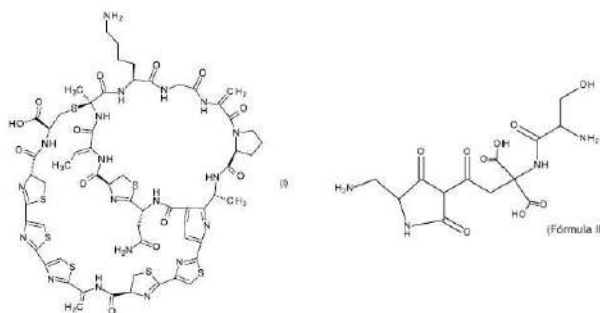

- (57) **Resumen:** Una composición que comprende ciclotiazomicina C y malonomicina, una composición agroquímica que comprende esta mezcla y métodos y usos de las composiciones para controlar o prevenir la infestación de plantas u otros sustratos por hongos.

(19) Dirección Nacional de la Propiedad Industrial – URUGUAY**(12) Invención****(11) UY a/040473**

- (51) Clasificación Internacional:** A 01H 5/00(2018.01), A 01N 63/20(20200101), C 12N 1/20(2006.01)
- (22) Fecha de presentación:** 05/10/2023
- (30) Datos de prioridad:** 22200224.8 07/10/2022 EP y 22200225.5 07/10/2022 EP
- (71) Solicitante:** SYNGENTA CROP PROTECTION AG [CH]
- (72) Inventor:** WHITTINGHAM, William Guy [GB]; VAN DE VONDERVOORT, Peter [NL]; COULIER, Leon [NL]; BIERI, Stephane [CH]; DOMINGUEZ-ESPINOSA, Rosa [GB]; PAPASOTIRIOU, Dimitrios [GB]; IRWIN, Dianne [GB]; RAY, Lauren [GB]; DRAKOPOULOS, Dimitrios [GR]; SIDEBOTTOM, Philip [GB]
- (74) Agente/apoderado:** JUAN LAPENNE DE SALTERAIN (211)
- (54) Título:** Una *Streptomyces* novedosa, una composición que comprende *Streptomyces Chrestomyceticus* y metabolitos y uso fungicida de los mismos en plantas
- (57) Resumen:** La presente invención se refiere a una cepa microbiana y una composición que comprende la cepa microbiana, un proceso de producción de la cepa microbiana o composición que comprende la cepa microbiana y un método de uso de la cepa microbiana y composiciones que comprenden la cepa microbiana para prevenir o controlar hongos en plantas.

(19) Dirección Nacional de la Propiedad Industrial – URUGUAY**(12) Invención****(11) UY a/040475**

- (51) **Clasificación Internacional:** A 01N 43/50(2006.01), A 01N 43/56(2006.01), A 01N 43/653(2006.01), A 01N 43/713(2006.01), A 01N 43/80(2006.01), A 01N 43/824(2006.01), A 01N 43/828(2006.01), A 01N 43/836(2006.01), A 01P 13/00(2006.01), C 07D 401/14(2006.01), C 07D 403/06(2006.01), C 07D 409/06(2006.01), C 07D 409/14(2006.01), C 07D 413/06(2006.01), C 07D 413/14(2006.01), C 07D 417/06(2006.01), C 07D 417/14(2006.01)// A 01P 13/00
- (22) **Fecha de presentación:** 06/10/2023
- (30) **Datos de prioridad:** 202211057256 06/10/2022 IN
- (71) **Solicitante:** SYNGENTA CROP PROTECTION AG [CH]
- (72) **Inventor:** DALE, Suzanna Jane [GB]; SIKERVAR, Vikas [IN]; MORRIS, James Alan [GB]; WATKIN, Samuel Vaughan [GB]; ELVES, Philip Michael [GB]
- (74) **Agente/apoderado:** JUAN LAPENNE DE SALTERAIN (211)
- (54) **Título:** COMPUESTOS DE IMIDAZOL HERBICIDAS

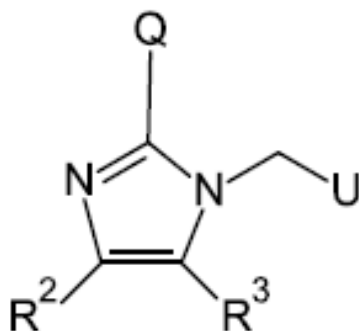
**(I)**

- (57) **Resumen:** La presente invención se refiere a compuestos de Fórmula (I), o una sal agrónomicamente aceptable de dichos compuestos en donde Q, R₂, R₃ y U son tal como se definen en el presente documento. La invención se refiere además a composiciones herbicidas que comprenden un compuesto de Fórmula (I) y al uso de los compuestos de Fórmula (I) para controlar malezas, en particular en cultivos de plantas útiles.

(19) Dirección Nacional de la Propiedad Industrial – URUGUAY

(12) Invención

(11) UY a/040480

- (51) Clasificación Internacional: A 61M 21/00(2006.01), A 61N 5/06(2006.01)
 (22) Fecha de presentación: 11/10/2023
 (30) Datos de prioridad: 63/379,046 11/10/2022 US
 (71) Solicitante: Katherine Quittner [US]
 (72) Inventor: Katherine Quittner [US]
 (74) Agente/apoderado: Juan Eduardo Vanrell Falcon (144)
 (54) Título: UN SISTEMA Y MÉTODO DE PRODUCCIÓN DE SONIDO Y LUZ PARA UN EFECTO TERAPÉUTICO

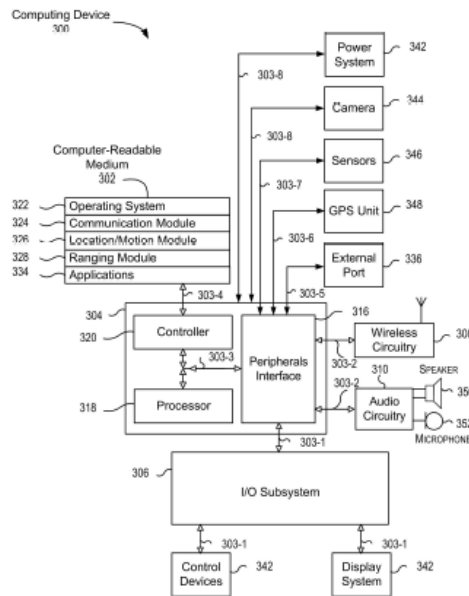

- (57) **Resumen:** Un método para proporcionar luz y sonido terapéuticos que comprende presentar en un dispositivo informático, una composición musical que incluye un tono sustancialmente continuo que tiene una primera frecuencia audible especificada incorporada en mismo; presentar en el dispositivo informático, una pantalla visual que incluye luz que tiene una segunda frecuencia especificada percibida visualmente; y determinar, mediante reconocimiento facial, que un usuario identificado está en una proximidad de la composición musical y la pantalla visual que se presenta.

(19) Dirección Nacional de la Propiedad Industrial – URUGUAY**(12) Invención****(11) UY a/040481**

- (51) Clasificación Internacional:** C 07K 9/00(2006.01), A 61K 38/14(2006.01), A 61K 9/08(2006.01), A 61P 31/04(2006.01)// A 61P 31/04
- (22) Fecha de presentación:** 11/10/2023
- (30) Datos de prioridad:** PA202200932 12/10/2022 DK; 23157325.4 17/02/2023 EP y 63/518,022 07/08/2023 US
- (71) Solicitante:** Xellia Pharmaceuticals ApS [DK]
- (72) Inventor:** Martina Manenica [HR]; Ernest Mestrovic [HR]; Ema Kovacevic [HR]
- (74) Agente/apoderado:** JUAN LAPENNE DE SALTERAIN (211)
- (54) Título:** Composición líquida de dalbavancina
- (57) Resumen:** La presente descripción hace referencia a una composición acuosa estable de dalbavancina, el proceso para realizar dichas composiciones y el uso de dichas composiciones para el tratamiento de un paciente que lo necesita.

(19) Dirección Nacional de la Propiedad Industrial – URUGUAY**(12) Invención****(11) UY a/040482**

- (51) Clasificación Internacional:** C 07K 9/00(2006.01), A 61K 38/14(2006.01), A 61K 9/08(2006.01), A 61P 31/04(2006.01)// A 61P 31/04
- (22) Fecha de presentación:** 11/10/2023
- (30) Datos de prioridad:** PA202200932 12/10/2022 DK; 23157323.9 17/02/2023 EP y 63/518,014 07/08/2023 US
- (71) Solicitante:** Xellia Pharmaceuticals ApS [DK]
- (72) Inventor:** Martina Manenica [HR]; Ernest Mestrovic [HR]; Ema Kovacevic [HR]
- (74) Agente/apoderado:** JUAN LAPENNE DE SALTERAIN (211)
- (54) Título:** Composición líquida de dalbavancina.

- (57) Resumen:** La presente descripción hace referencia a una composición acuosa estable de dalbavancina, el proceso para realizar dichas composiciones y el uso de dichas composiciones para el tratamiento de un paciente que lo necesita.

(19) Dirección Nacional de la Propiedad Industrial – URUGUAY**(12) Invención****(11) UY a/040485**

- (51) Clasificación Internacional:** A 01N 25/22(2006.01), A 01N 43/707(2006.01), A 01N 43/90(2006.01), C 07D 253/075(2006.01), C 07D 498/04(2006.01)// A 01N 25/22
- (22) Fecha de presentación:** 13/10/2023
- (30) Datos de prioridad:** 10202251391N 17/10/2022 SG
- (71) Solicitante:** SYNGENTA CROP PROTECTION AG [CH]
- (72) Inventor:** LI, Yongjia [CN]; WU, Chih Min [TW]
- (74) Agente/apoderado:** JUAN LAPENNE DE SALTERAIN (211)
- (54) Título:** Una composición herbicida líquida que comprende pinoxaden, metribuzina, y un adyuvante de tipo oleoso incorporado
- (57) Resumen:** Una composición que comprende pinoxaden, metribuzina, y un adyuvante, en donde el adyuvante es un adyuvante de tipo oleoso incorporado.

(19) Dirección Nacional de la Propiedad Industrial – URUGUAY**(12) Invención****(11) UY a/040488**

- (51) Clasificación Internacional:** A 01N 35/10(2006.01), A 01N 43/18(2006.01), A 01N 43/40(2006.01), A 01N 43/60(2006.01), A 01P 13/00(2006.01), C 07C 323/47(2006.01), C 07D 213/643(2006.01), C 07D 335/02(2006.01)// A 01P 13/00
- (22) Fecha de presentación:** 11/03/2015
- (30) Datos de prioridad:** 1451982 11/03/2014 FR y 36027 11/03/2015 UY
- (71) Solicitante:** ARYSTA LIFESCIENCE [FR]
- (72) Inventor:** Christophe SEPULCHRE DE CONDE [FR]; Aurelien UICHARD [FR]
- (74) Agente/apoderado:** GUSTAVO LARROSA DE BRUN (179)
- (54) Título:** COMPOSICION HERBICIDA QUE COMPRENDE UN COMPUESTO DERIVADO DE ARILOXIFENOXIPROPIONATO Y UN COMPUESTO.
- (57) Resumen:** La presente invención se refiere a una composición herbicida que comprende un primer compuesto que pertenece a la familia de los ariloxifenoxipropionatos y a un segundo compuesto que pertenece a la familia de las ciclohexanodionas, estando dicha composición caracterizada por que el primer compuesto y el segundo compuesto están presentes en dicha composición según una relación que varía de 1:1.5 a 1:4. La presente invención se refiere además a un procedimiento de control de al menos una planta adventicia, susceptible de desarrollarse en un campo de cultivo de una planta a cultivar, con dicha composición de la invención.

(19) Dirección Nacional de la Propiedad Industrial – URUGUAY**(12) Invención****(11) UY a/040490**

- (51) **Clasificación Internacional:** A 61K 39/155(2006.01), A 61K 48/00(2006.01), A 61P 31/14(2006.01)// A 61P 31/14
- (22) **Fecha de presentación:** 17/10/2023
- (30) **Datos de prioridad:** PR 63/416,933 17/10/2022 US; PR 63/431,615 09/12/2022 US; PR 63/437,967 09/01/2023 US; PR 63/465,516 10/05/2023 US y PR 63/469,473 29/05/2023 US
- (71) **Solicitante:** Pfizer Inc. [US] y BioNTech SE [DD]
- (72) **Inventor:** Federico Mensa [US]; Kena Anne Swanson [US]; Ugur Sahin [TR]; Nadine Salisch [DD]; Nicholas Randolph Everard Kitchin [GB]; Pirada Suphaphiphat Allen [US]; Advait Vijay Badkar [US]; Ramin Darvari [US]; Mark Duda [US]; Alejandra Clarisa Gurtman [US]; Christina Van Geen Hoven [US]; Annaliesa Sybil Anderson [US]
- (74) **Agente/apoderado:** FABIANA PENADES (216)
- (54) **Título:** VACUNAS DE COMBINACIÓN PARA PREVENIR Y/O TRATAR
MÚLTIPLES AGENTES INFECCIOSOS

- (57) **Resumen:** La presente descripción se refiere al campo del ARN para prevenir o tratar múltiples agentes infecciosos. En particular, la presente descripción se refiere a métodos y agentes para la vacunación contra la infección por coronavirus, la infección por gripe y/o la infección por RSV y la inducción de respuestas inmunitarias específicas del antígeno eficaces al coronavirus, virus de la gripe y/o RSV, tales como respuestas de anticuerpos y/o linfocitos T. Específicamente, en una modalidad, la presente descripción se refiere a métodos que comprenden la administración a un sujeto de (i) una vacuna bivalente de ARN que codifica péptidos o proteínas.

(19) Dirección Nacional de la Propiedad Industrial – URUGUAY**(12) Invención****(11) UY a/040497**

- (51) **Clasificación Internacional:** A 01N 33/26(2006.01)
(22) **Fecha de presentación:** 20/10/2023
(30) **Datos de prioridad:** 63/417,917 18/10/2023 US
(71) **Solicitante:** Texas Crop Science [US]
(72) **Inventor:** Simon Hiebert [US]; Jeffrey D. Fowler [US]
(74) **Agente/apoderado:** FABIANA PENADES (216)
(54) **Título:** FORMULACIÓN EN CONCENTRADO EN SUSPENSIÓN DEL INHIBIDOR DE APIRASA ACILHIDRAZONA FIELD

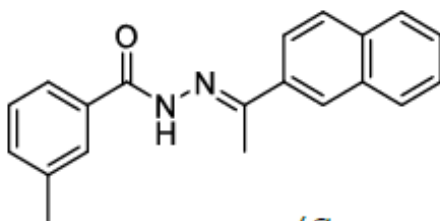
**(Compuesto 1)**

- (57) **Resumen:**
La descripción se refiere a una formulación que comprende una suspensión acuosa de un primer compuesto activo que tiene una estructura y un dispersante, un depresor del punto de congelación y un amortiguador o base parcialmente neutralizada, de modo que el pH de la formulación sea de aproximadamente 6 a 11. La formulación comprende partículas del primer compuesto activo 10 que tiene un tamaño de partícula mediano ponderado en volumen, como se mide mediante dispersión de luz, de más de 0.01 a 20 micras. La formulación también puede comprender un modificador de la viscosidad, biocida, antiespumante, agente tensioactivo.

(19) Dirección Nacional de la Propiedad Industrial – URUGUAY**(12) Invención****(11) UY a/040500**

- (51) Clasificación Internacional:** A 61K 38/19(2006.01)
(22) Fecha de presentación: 25/10/2023
(30) Datos de prioridad: 63/380,994 26/10/2022 US
(71) Solicitante: AMGEN INC. [US]
(72) Inventor: Nathan H. Joh [US]; Marisa K. Joubert [US]
(74) Agente/apoderado: FABIANA PENADES (216)
(54) Título: COMPOSICIONES DE ANTICUERPOS ANTI-TSLP Y USOS DE LAS MISMAS

- (57) Resumen:** La presente solicitud se refiere, en general, a composiciones que comprenden el anticuerpo anti-TSLP, tal como tezepelumab y derivados del mismo que tiene atributos de calidad del anticuerpo.

(19) Dirección Nacional de la Propiedad Industrial – URUGUAY**(12) Invención****(11) UY a/040505**

- (51) **Clasificación Internacional:** A 01N 33/26(2006.01), A 01N 25/12(2006.01)
(22) **Fecha de presentación:** 26/10/2023
(30) **Datos de prioridad:** 63/419,635 26/10/2022 US
(71) **Solicitante:** Texas Crop Science, Inc. [US]
(72) **Inventor:** Simon Hiebert [US]; Jeffrey D. Fowler [US]
(74) **Agente/apoderado:** FABIANA PENADES (216)
(54) **Título:** FORMULACIÓN DE UN INHIBIDOR DE LA APIRASA ACILHIDRAZONA EN GRÁNULOS DISPERSABLES EN AGUA

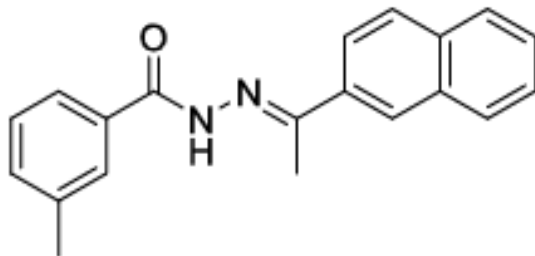

- (57) **Resumen:** Se divulgan en la presente formas de modalidades de un gránulo dispersable en agua (y composiciones/formulaciones del mismo), que comprende un primer compuesto activo con una estructura ; un dispersante y un supresor de polvo.

(19) Dirección Nacional de la Propiedad Industrial – URUGUAY**(12) Invención****(11) UY a/040506**

- (51) **Clasificación Internacional:** A 01N 33/26(2006.01), A 01N 43/653(2006.01), A 01N 43/56(2006.01), A 01N 43/54(2006.01)
- (22) **Fecha de presentación:** 26/10/2023
- (30) **Datos de prioridad:** 63/419,568 26/10/2022 US
- (71) **Solicitante:** Texas Crop Science, Inc. [US]
- (72) **Inventor:** Simon Hiebert [US]; Jeffrey D. Fowler [US]
- (74) **Agente/apoderado:** FABIANA PENADES (216)
- (54) **Título:** COMPOSICIONES ANTIFÚNGICAS Y MÉTODOS PARA SU USO

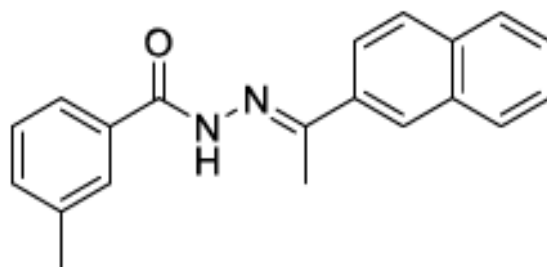

- (57) **Resumen:** La presente divulgación proporciona composiciones antifúngicas y métodos para su uso. En particular, las composiciones comprenden (E)-3-metil-N-(1-(naftalen-2-il)etiliden)benzohidrazida, que mejora o potencia la actividad de ciertos fungicidas.

(19) Dirección Nacional de la Propiedad Industrial – URUGUAY**(12) Invención****(11) UY a/040507**

(51) Clasificación Internacional: C 07K 16/46(2006.01), C 07K 14/73(2006.01), C 12N 15/11(2006.01), C 12N 5/10(2006.01), C 12N 15/85(2006.01), C 12P 21/08(2006.01), A 61P 31/18(2006.01)// A 61P 31/18

(22) Fecha de presentación: 31/10/2023

(30) Datos de prioridad: 63/421,737 02/11/2022 US

(71) Solicitante: ViiV Healthcare UK (No.5) Limited [GB]

(72) Inventor: Tiancen HU [US]; James SCHAWALDER [US]; Mark R. KRYSTAL [US]; Eric ARNOULT [FR]

(74) Agente/apoderado: FABIANA PENADES (216)

(54) Título: PROTEÍNAS DE UNIÓN A ANTÍGENO

(57) Resumen: Las proteínas de unión a antígeno de la invención se unen a la proteína de envoltura del virus de inmunodeficiencia humana (HIV) y son útiles en el tratamiento y prevención de la infección con HIV. En particular, las proteínas de unión a antígenos se unen a dos diferentes epítomos de la glicoproteína 120 (gp120) de la superficie de la envoltura del HIV: la región del bucle V3 y el sitio de unión a CD4.

(19) Dirección Nacional de la Propiedad Industrial – URUGUAY**(12) Invención****(11) UY a/040509**

- (51) **Clasificación Internacional:** B 65D 43/16(2006.01), B 65D 43/02(2006.01)
(22) **Fecha de presentación:** 03/11/2023
(30) **Datos de prioridad:** 10 2022 129 183.9 04/11/2022 DE
(71) **Solicitante:** Top Cap Holding GmbH [AT]
(72) **Inventor:** Gregor Anton PIECH [AT]
(74) **Agente/apoderado:** GUSTAVO LARROSA DE BRUN (179)
(54) **Título:** TAPA DE LATA

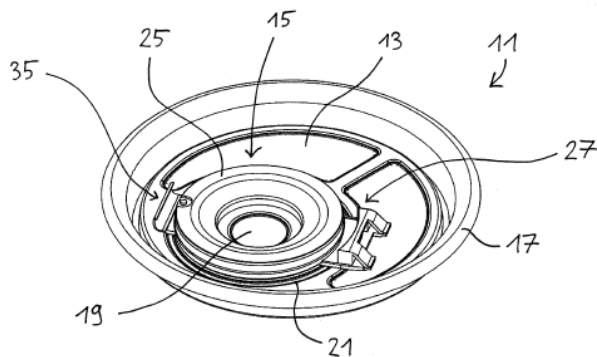

- (57) **Resumen:** La invención se refiere a una tapa de lata con una superficie de tapa metálica en la que está formada una zona de apertura, con un marco de estanqueidad, una unidad de cierre, que está fijada de forma pivotante a través de un primer cojinete pivotante a la superficie de tapa metálica y está configurada para cerrar la zona de apertura directamente o por medio de una pieza de cierre portada por la unidad de cierre de la superficie de tapa metálica, cooperando el marco de estanqueidad y la unidad de cierre de manera estanqueizante.

(19) Dirección Nacional de la Propiedad Industrial – URUGUAY**(12) Invención****(11) UY a/040510**

- (51) **Clasificación Internacional:** B 65D 43/16(2006.01), B 65D 43/02(2006.01)
(22) **Fecha de presentación:** 03/11/2023
(30) **Datos de prioridad:** 10 2022 129 193.6 04/11/2022 DE
(71) **Solicitante:** Top Cap Holding GmbH [AT]
(72) **Inventor:** Gregor Anton PIECH [AT]
(74) **Agente/apoderado:** GUSTAVO LARROSA DE BRUN (179)
(54) **Título:** TAPA DE LATA

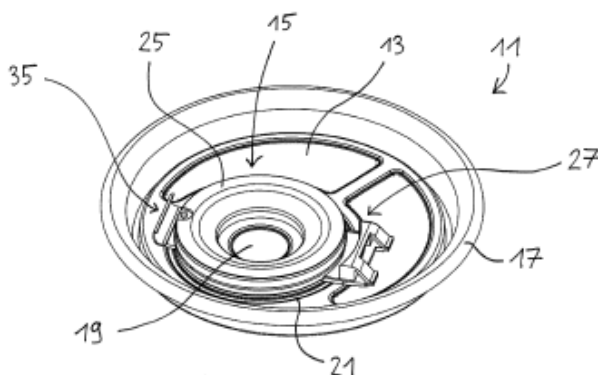

- (57) **Resumen:** La invención se refiere a una tapa de lata con una superficie de tapa metálica, en la que está configurada una abertura que está delimitada por un borde cerrado de la superficie de tapa y que puede cerrarse mediante una pieza de cierre, un marco de estanqueidad unido a la superficie de tapa y que encierra la abertura, una unidad de cierre que porta la pieza de cierre y que está montada de manera pivotante en la superficie de tapa metálica, pudiendo conectarse el marco de estanqueidad.

(19) Dirección Nacional de la Propiedad Industrial – URUGUAY**(12) Invención****(11) UY a/040524**

- (51) Clasificación Internacional:** A 61K 35/761(2015.01)
(22) Fecha de presentación: 15/11/2023
(30) Datos de prioridad: 2022130458 24/11/2022 RU
(71) Solicitante: Joint Stock Company "BIOCAD" [RU]
(72) Inventor: Morozov Dmitry Valentinovich [RU]; Lomkova Ekaterina Aleksandrovna [RU]; Nagibina Galina Sergeevna [RU]; Tolstykh Dmitrii Aleksandrovich [RU]; Fedorenko Lina Igorevna [RU]; Sozonova Aleksandra Aleksandrovna [RU]
(74) Agente/apoderado: GONZALO FERNÁNDEZ SECCO (34)
(54) Título: COMPOSICIÓN FARMACÉUTICA DE VIRUS SIN ENVOLTURA

- (57) Resumen:** La presente invención se refiere al campo de los productos farmacéuticos, la terapia génica y la medicina, concretamente a composiciones farmacéuticas de un vector basado en virus recombinantes sin envoltura, en particular virus adenoasociados recombinantes (rAAV), cuyas composiciones pueden utilizarse para el tratamiento y la profilaxis de diversas enfermedades.

(19) Dirección Nacional de la Propiedad Industrial – URUGUAY**(12) Invención****(11) UY a/040531**

- (51) **Clasificación Internacional:** A 01H 1/00(2006.01), A 01H 5/00(2018.01), A 01H 5/10(2018.01), C 12N 15/11(2006.01), C 12N 15/82(2006.01), C 12N 15/90(2006.01), C 12Q 1/68(2018.01)
- (22) **Fecha de presentación:** 21/11/2023
- (30) **Datos de prioridad:** 63/384613 22/11/2022 US
- (71) **Solicitante:** PIONEER HI BRED INTERNATIONAL, INC [US]
- (72) **Inventor:** HEATHER MARIE CHRISTENSEN [US]; VIRGINIA CRANE [US]; BIN CONG [US]; ALBERT L. LU [US]; KRISTEN DENISE RINEHART KREBS [US]; GARY A. SANDAHL [US]; TIMOTHY MABRY [US]
- (74) **Agente/apoderado:** Juan Eduardo Vanrell Falcon (144)
- (54) **Título:** EVENTO DE MAÍZ DP-051291-2 Y MÉTODOS PARA LA DETECCIÓN DE ESTE

- (57) **Resumen:** Las realizaciones divulgadas en el presente documento se refieren al campo de la biología molecular de plantas, específicamente a constructos de ADN para conferir resistencia frente a insectos a una planta. Las realizaciones divulgadas en el presente documento se refieren a una planta de maíz resistente a insectos que contiene el evento DP-051291-2 y a ensayos para detectar la presencia del evento DP-051291-2 en muestras y composiciones de este.

(19) Dirección Nacional de la Propiedad Industrial – URUGUAY**(12) Invención****(11) UY a/040672**

- (51) Clasificación Internacional:** C 07K 16/46(2006.01), C 07K 16/30(2006.01), C 07K 16/28(2006.01), C 12N 5/10(2006.01), C 12N 15/11(2006.01), C 12P 21/08(2006.01), A 61K 39/395(2006.01)
- (22) Fecha de presentación:** 13/03/2024
- (30) Datos de prioridad:** 62/364811 20/07/2016 US
- (71) Solicitante:** JANSSEN BIOTECH, INC. [US]
- (72) Inventor:** Kodandaram Pillariseti [US]; Ricardo Attar [US]; Yingzhe Li [CN]; Diana Chin [US]; Suzanne Edavettal [US]; François Gaudet [CA]; Nathan Majewski [US]; Mark Mendonca [US]; Mark Tornetta [US]; Alexey Teplyakov [US]; Leopoldo Luistro [US]
- (74) Agente/apoderado:** DIEGO DUFRECHU RODRIGUEZ (192)
- (54) Título:** ANTIANTICUERPOS GPRC5D, MOLÉCULAS DE UNIÓN AL ANTÍGENO BIESPECÍFICAS QUE SE UNEN A GPRC5D Y CD3, Y USOS DE ESTAS
- (57) Resumen:** Se proporcionan anticuerpos que se unen de manera específica a GPRC5D. Se describen los polinucleótidos que codifican dichos anticuerpos o los fragmentos de unión al antígeno, así como las células que los expresan, los vectores asociados y los anticuerpos o fragmentos de unión al antígeno marcados de forma detectable. Además, se describen los métodos para usar los anticuerpos proporcionados.

SOLICITUDES DE DISEÑOS INDUSTRIALES

(19) Dirección Nacional de la Propiedad Industrial – URUGUAY

(12) Diseño Industrial

(11) UY s/005145

- (51) Clasificación Internacional:** 02-04
- (22) Fecha de presentación:** 18/10/2023
- (30) Datos de prioridad:** 29/874,322 18/04/2023 US
- (71) Solicitante:** Crocs, Inc. [US]
- (72) Inventor:** Jie LIU [US]
- (74) Agente/apoderado:** VIRGINIA CERVIERI GHIOLDI (212)
- (54) Título:** CALZADO



- (57) Resumen:** Un diseño nuevo, original y ornamental para CALZADO

(19) Dirección Nacional de la Propiedad Industrial – URUGUAY**(12) Diseño Industrial****(11) UY s/005152**

- (51) **Clasificación Internacional:** 07-01
(22) **Fecha de presentación:** 01/11/2023
(30) **Datos de prioridad:** 29/891,317 04/05/2023 US
(71) **Solicitante:** Pacific Market International, LLC [US]
(72) **Inventor:** MANN, Katie Utgaard [US]; GILBERT, Tyler Sean [US];
WYBACZYNSKY, Andriy [US]
(74) **Agente/apoderado:** ALEJANDRO ALTERWAIN BRUK (221)
(54) **Título:** RECIPIENTE

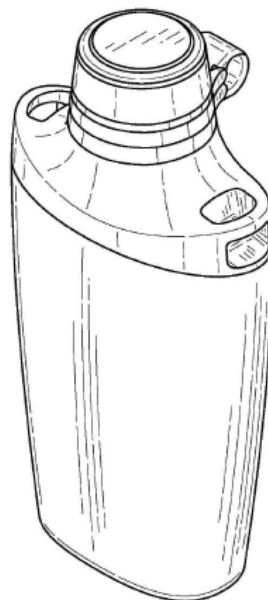

- (57) **Resumen:** Se describe un diseño nuevo, original y ornamental para un RECIPIENTE

(19) Dirección Nacional de la Propiedad Industrial – URUGUAY**(12) Diseño Industrial****(11) UY s/005214**

- (51) Clasificación Internacional:** 12-11
- (22) Fecha de presentación:** 21/02/2024
- (30) Datos de prioridad:** 2023-016937 22/08/2023 JP
- (71) Solicitante:** Honda Motor Co., Ltd. [JP]
- (72) Inventor:** Kentaro TAJI [JP]; Yoshiyuki ISHIGURI [JP]
- (74) Agente/apoderado:** Gustavo Fischer Fleurquin (94)
- (54) Título:** UNA MOTOCICLETA



- (57) Resumen:** .

SOLICITUDES DE MODELOS DE UTILIDAD

(19) Dirección Nacional de la Propiedad Industrial – URUGUAY

(12) Modelo de Utilidad

(11) UY u/004896

- (51) Clasificación Internacional:** E 06B 9/56(2006.01), B 65H 75/02(2006.01)
(22) Fecha de presentación: 08/04/2024
(30) Datos de prioridad:
(71) Solicitante: Luis Gomez [UY]
(72) Inventor: Luis Gomez [UY]
(74) Agente/apoderado: Luis Gomez ()
(54) Título: Enrollador de Cintas con Motor Híbrido

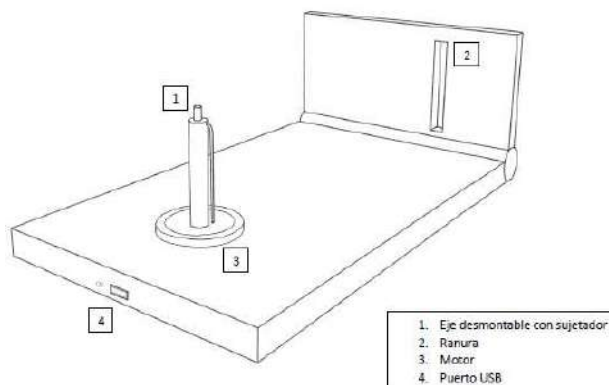

- (57) Resumen:** El enrollador de cintas con motor híbrido es un dispositivo esencial a la hora de recoger cintas ya que no solo lo hace con una gran velocidad, sino que también es fácil su uso y empleo.



Ministerio
**de Industria,
Energía y Minería**

Dirección Nacional
de la Propiedad Industrial

