

# Boletín de la Propiedad Industrial

Nº 307

República Oriental del Uruguay

**Ministerio de Industria, Energía y Minería**  
Dirección Nacional de la Propiedad Industrial

15/04/2024



Ministerio  
**de Industria,  
Energía y Minería**

Dirección Nacional  
**de la Propiedad Industrial**

*República Oriental del Uruguay*



Ministerio  
**de Industria,  
Energía y Minería**

*Dirección Nacional de la  
Propiedad Industrial*

**BOLETÍN**  
**DE LA PROPIEDAD**  
**INDUSTRIAL**

**ISSN 2301 – 1777**  
**Impreso en D.N.P.I.**  
**Permiso N° 2160 (Biblioteca Nacional)**  
**URUGUAY**

***REPÚBLICA ORIENTAL DEL URUGUAY***



**MINISTERIO DE INDUSTRIA, ENERGÍA Y MINERÍA**

**DIRECCIÓN NACIONAL DE LA PROPIEDAD INDUSTRIAL**

**ING. MAG. ELISA FACIO**

MINISTRO DE INDUSTRIA, ENERGÍA Y MINERÍA

**SR. WALTER VERRI**

SUBSECRETARIO

MINISTERIO DE INDUSTRIA, ENERGÍA Y MINERÍA

**DRA. NATALIA JUL**

DIRECTORA GENERAL DE SECRETARÍA

MINISTERIO DE INDUSTRIA, ENERGÍA Y MINERÍA

**DR. MAG. SANTIAGO MARTÍNEZ MORALES**

DIRECTOR TÉCNICO DE LA PROPIEDAD INDUSTRIAL

MINISTERIO DE INDUSTRIA, ENERGÍA Y MINERÍA

## ***SOLICITUDES DE MARCAS Y OTROS SIGNOS***

### ***Marcas Solicitadas***

El procedimiento utilizado no permite en todos los casos reproducir con exactitud los distintos matices de los colores.

Para oír los audios de las Marcas Sonoras que se publiquen en el presente Boletín debe ingresar por el siguiente link

<https://www.gub.uy/ministerio-industria-energia-mineria/comunicacion/publicaciones/repositorio-marcas-sonoras>

(210) **554020** (540)  
(730) **Atanazio Investimentos Eireli**; BR  
(220) 29/08/2023  
(511) **35 (S/D) y 43 (S/D)**  
(740)

(591) Branco e Vermelho



---

(210) **555425** (540)  
(730) **KAREN SOSA BALDOVINO y JOHANA CURBELO CUSTODIO**; UY  
(220) 11/10/2023  
(511) **35 y 44**  
(740)

(591) NEGRO - DORADO



---

(210) **556347** (540)  
(730) **ASOCIACION URUGUAYA DE ASADORES ASOCIACIÓN CIVIL**; UY  
(220) 10/11/2023  
(511) **41 (S/D)**  
(740)

(591) BLANCO Y NEGRO



(210) **558202** (540)  
(730) **OTAIZA RODRIGUEZ BETIANA**  
**YOSELYN Y VIROGA BRACCO**  
**VICTORIA PAULA SOCIEDAD DE**  
**HECHO; UY**  
(220) 11/01/2024  
(511) **1 (S/D) y 3 (S/D)**  
(740)

(591) Blanco y negro



(210) **558989** (540)  
(730) **STILER S.A.; UY**  
(220) 02/02/2024  
(511) **35 y 36**  
(740)



(210) **559030** (540)  
(730) **Golden Crop S.R.L.; UY**  
(220) 05/02/2024  
(511) **5 (S/D)**  
(740)

(591) Negro, blanco, amarillo.



(210) **559042** (540)  
(730) **Gerardo Andrés FUERTE TRIAS**; UY  
(220) 05/02/2024  
(511) **35 (S/D) y 37 (S/D)**  
(740)  
  
(591) AZUL



---

(210) **559170** (540)  
(730) **Wolf Oil Corporation N.V.**; BE  
(220) 08/02/2024  
(511) **1 (S/D) y 4 (S/D)**  
(740)



---

(210) **559351** (540)  
(730) **Scholl's Wellness Company LLC**; US  
(220) 14/02/2024  
(511) **3 (S/D), 10 (S/D) y 25 (S/D)**  
(740)





(210) **559383** (540)  
(730) **GERARDO MARTIN LLOBET  
MARTINEZ y ANGELICA CRISTINA  
MAYA AGUILAR; CO**  
(220) 15/02/2024  
(511) **41 (S/D)**  
(740)

(591) Azul Persia #1E6C9E ; Rojo #E12D2F ; Gris  
#9A9A99 ; Amarillo #F4DD0B y #FFEA18 ;  
Azul magenta #241F4



(210) **559389** (540)  
(730) **Agustín Calvo; UY**  
(220) 15/02/2024  
(511) **41**  
(740)

(591) Negro, blanco y celeste

**MUY HUMANOS**

(210) **559417** (540)  
(730) **INDÚSTRIA E COMÉRCIO SANTA  
MARIA LTDA; BR**  
(220) 16/02/2024  
(511) **21**  
(740)

**SPLUM**

(210) **559418** (540)  
(730) **INDÚSTRIA E COMÉRCIO SANTA  
MARIA LTDA; BR**  
(220) 16/02/2024  
(511) **21**  
(740)

## CORPUS

---

(210) **559428** (540)  
(730) **BEATRIZ CARAMBULA; UY**  
(220) 16/02/2024  
(511) **35 y 36**  
(740)

(591) Rojo, Magenta, Bordeaux, Blanco, Negro



---

(210) **559537** (540)  
(730) **PICHNIY VIERA NADIA MICAELA; UY**  
(220) 20/02/2024  
(511) **35**  
(740)

## YOGUILOVER

---

(210) **559538** (540)  
(730) **PICHNIY VIERA NADIA MICAELA; UY**  
(220) 20/02/2024  
(511) **41**  
(740)

**YOGUILOVER**

(210) **559639** (540)  
(730) **JUAN PABLO HELGUERA PEREIRA;**  
**UY**  
(220) 22/02/2024  
(511) **35 y 36**  
(740)

(591) NEGRO Y BLANCO



(210) **560065** (540)  
(730) **Luis Ernesto Guerrero Domínguez; UY**  
(220) 05/03/2024  
(511) **30 (S/D)**  
(740)

(591) gris, anaranjado, blanco, negro, marrón



(210) **560078**

(540)

(730) **DIGITAL BEAT PTE. LTD.;** SG

(220) 05/03/2024

(511) **9 (S/D)**

(740)

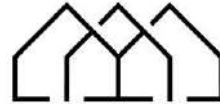

---

(210) **560079**

(540)

(730) **DIGITAL BEAT PTE. LTD.;** SG

(220) 05/03/2024

(511) **9 (S/D)**

(740)

H O M A T I C S

---

(210) **560115**

(540)

(730) **GALEMIN S.A.;** UY

(220) 06/03/2024

(511) **29 (S/D)**

(740)

(591) No se reivindican

**ēretz**  
EXTRA VIRGIN  
OLIVE OIL

---

(210) **560121** (540)  
(730) **BRITOS PEREIRA CARLOS Y ACOSTA  
GAMARRA LEIDY PAOLA SOCIEDAD  
DE HECHO; UY**  
(220) 06/03/2024  
(511) **35**  
(740)

(591) Rosado, Negro y Gris



(210) **560123** (540)  
(730) **FOODOG COMPANY SAS; UY**  
(220) 06/03/2024  
(511) **31 (S/D)**  
(740)

(591) Verde (#8CBF42), naranja (#F29200) y  
blanco



(210) **560125** (540)  
(730) **GOAT LONDON CLOTHING LIMITED;  
GB**  
(220) 06/03/2024  
(511) **25 (S/D)**  
(740)

(591) Blanco y negro



(210) **560129**

(730) **The Gillette Company LLC; US**

(220) 06/03/2024

(511) **8 (S/D)**

(740)

(540)



---

(210) **560130**

(730) **The Gillette Company LLC; US**

(220) 06/03/2024

(511) **8 (S/D)**

(740)

(540)



---

(210) **560135**

(730) **ULBRIKA URUGUAYA SOCIEDAD  
ANONIMA; UY**

(220) 06/03/2024

(511) **2**

(740)

(540)



(210) **560204** (540)  
(730) **INSTITUTO NACIONAL DE  
INVESTIGACION AGROPECUARIA  
(INIA) y UNIVERSIDAD DE LA  
REPUBLICA; UY**  
(220) 07/03/2024  
(511) **31**  
(740)

**MELBA**

---

(210) **560205** (540)  
(730) **INSTITUTO NACIONAL DE  
INVESTIGACION AGROPECUARIA  
(INIA) y UNIVERSIDAD DE LA  
REPUBLICA; UY**  
(220) 07/03/2024  
(511) **31**  
(740)

**BÁMBOLA**

---

(210) **560206** (540)  
(730) **INSTITUTO NACIONAL DE  
INVESTIGACION AGROPECUARIA  
(INIA) y UNIVERSIDAD DE LA  
REPUBLICA; UY**  
(220) 07/03/2024  
(511) **31**  
(740)

**BRIXY**

---

(210) **560208** (540)  
(730) **INSTITUTO NACIONAL DE  
INVESTIGACION AGROPECUARIA  
(INIA) y UNIVERSIDAD DE LA  
REPUBLICA; UY**  
(220) 07/03/2024  
(511) **31**  
(740)

## **FAGRO ARMONIA**

---

(210) **560217** (540)  
(730) **Corelux S.R.L.; UY**  
(220) 07/03/2024  
(511) **6 y 19**  
(740)

(591) NEGRO, VERDE



---

(210) **560218** (540)  
(730) **Corelux S.R.L.; UY**  
(220) 07/03/2024  
(511) **6 y 19**  
(740)

## **ELEGANS**

---



(210) **560245** (540)  
(730) **ALEJANDRA LABRAGA**; UY  
(220) 08/03/2024  
(511) **35 (S/D) y 41 (S/D)**  
(740)

## TU MARCA, TU DIFERENCIA

---

(210) **560249** (540)  
(730) **Emerald BioAgriculture Corp.**; US  
(220) 08/03/2024  
(511) **1 (S/D)**  
(740)  
(300) 98361296 17/01/2024 US

## AUXIGRO

---

(210) **560258** (540)  
(730) **OLD CHRISTIANS CLUB**; UY  
(220) 08/03/2024  
(511) **25**  
(740)

## OLD CHRISTIANS CLUB

---

(210) **560262**

(730) **OLD CHRISTIANS CLUB; UY**

(220) 08/03/2024

(511) **41**

(740)

(540)

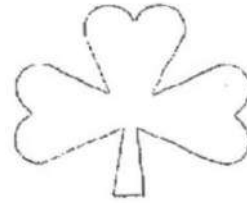

---

(210) **560265**

(730) **OLD CHRISTIANS CLUB; UY**

(220) 08/03/2024

(511) **25 y 41**

(740)

(540)

(591) amarillo, verde y azul.



---

(210) **560269**

(730) **Camara Uruguaya de Semillas; UY**

(220) 08/03/2024

(511) **31 y 35**

(740)

(540)

(591) Blanco, negro y gris



(210) **560295** (540)  
(730) **Ayelen Mayuncaldy Dragolovich; UY**  
(220) 08/03/2024  
(511) **29, 30 y 31**  
(740)

(591) Rojo, amarillo, negro y blanco



---

(210) **560345** (540)  
(730) **SIGMA ALIMENTOS, S.A. DE C.V.; MX**  
(220) 11/03/2024  
(511) **29 (S/D) y 30 (S/D)**  
(740)

(591) Rojo y Amarillo



---

(210) **560348** (540)  
(730) **SIGMA ALIMENTOS, S.A. DE C.V.; MX**  
(220) 11/03/2024  
(511) **29 (S/D) y 30 (S/D)**  
(740)

(591) Rojo y Amarillo



(210) **560429**

(540)

(730) **EnTrans International, LLC; US**

(220) 13/03/2024

(511) **12 (S/D)**

(740)

**ENTRANS**

---

(210) **560430**

(540)

(730) **EnTrans International, LLC; US**

(220) 13/03/2024

(511) **12 (S/D)**

(740)



---

(210) **560431**

(540)

(730) **Heil Trailer International, LLC; US**

(220) 13/03/2024

(511) **12 (S/D)**

(740)

**HEIL TRAILER**

---

(210) **560432** (540)  
(730) **Heil Trailer International, LLC; US**  
(220) 13/03/2024  
(511) **12 (S/D)**  
(740)



---

(210) **560441** (540)  
(730) **UNILAM S.A.; UY**  
(220) 13/03/2024  
(511) **2, 3, 5, 8, 10, 16, 18, 20, 21, 24, 25, 26, 27,**  
**28, 30, 35, 36, 37, 38, 39, 40, 43, 44 y 45**  
(740)

(591) Rojo, blanco y negro



---

(210) **560442** (540)  
(730) **UNILAM S.A.; UY**  
(220) 13/03/2024  
(511) **2, 3, 5, 8, 10, 16, 18, 20, 21, 24, 25, 26, 27,**  
**28, 30, 35, 36, 37, 38, 39, 40, 43, 44 y 45**  
(740)

**Guapa!**

---

(210) **560443** (540)  
(730) **UNILAM S.A;** UY  
(220) 13/03/2024  
(511) **2, 3, 5, 8, 10, 16, 18, 20, 21, 24, 25, 26, 27,**  
**28, 30, 35, 36, 37, 38, 39, 40, 43, 44 y 45**  
(740)  
  
(591) blanco, rojo

**Pappolino**

---

(210) **560457** (540)  
(730) **Sociedad Anónima Damm;** ES  
(220) 13/03/2024  
(511) **32 (S/D)**  
(740)  
  
(591) Blanco, Pantone 2035 C, Pantone Warm Grey  
3C, Pantone Warm Grey 11c, Pantone Black  
C, Oro



---

(210) **560472** (540)  
(730) **PROMOTORA FARMACEUTICA SRL**  
**(También comercializada como**  
**PROMOFARMA SRL);** UY  
(220) 14/03/2024  
(511) **5**  
(740)

Necessary  Promofarma

(210) **560473** (540)  
(730) **PROMOTORA FARMACEUTICA SRL**  
(También comercializada como  
**PROMOFARMA SRL**); UY  
(220) 14/03/2024  
(511) **5**  
(740)

**NSSRY**

---

(210) **560507** (540)  
(730) **ADK Emotions Inc.**; JP  
(220) 14/03/2024  
(511) **9 (S/D) y 41 (S/D)**(740)

**BEYBLADE**

---

(210) **560510** (540)  
(730) **JURATOYS**; FR  
(220) 14/03/2024  
(511) **28**  
(740)

**JANOD**

---

(210) **560520** (540)  
(730) **SAMPER DIANO AMADEO; UY**  
(220) 14/03/2024  
(511) **18, 21, 25 y 28**  
(740)



---

(210) **560525** (540)  
(730) **GÓMEZ GERMANO, MARTÍN JAVIER;**  
**UY**  
(220) 15/03/2024  
(511) **35**  
(740)

(591) Blanco y celeste



---

(210) **560544** (540)  
(730) **DELLATERRA SAS; UY**  
(220) 15/03/2024  
(511) **29, 30 y 40**  
(740)





(210) **560568** (540)  
(730) **DISTRIBUIDORA DEL POLO SAS; UY**  
(220) 18/03/2024  
(511) **25**  
(740)

**EURO KIDS**

---

(210) **560572** (540)  
(730) **TECNOAZUL SAS; UY**  
(220) 18/03/2024  
(511) **16 (S/D)**  
(740)

(591) VERDE, GRIS, AZUL, BLANCO

**BIENVASES**

---

(210) **560603** (540)  
(730) **NETAC TECHNOLOGY CO., LTD.; CN**  
(220) 18/03/2024  
(511) **9 (S/D)**  
(740)  
(300) 75831061 15/12/2023 CN

**Netac**

---

(210) **560606** (540)  
(730) **Midea Group Co., Ltd.**; CN  
(220) 18/03/2024  
(511) **11 (S/D)**  
(740)

**ALL EASY**

---

(210) **560607** (540)  
(730) **Corteva Agriscience LLC**; US  
(220) 18/03/2024  
(511) **5 (S/D)**  
(740)

**INATREQ**

---

(210) **560613** (540)  
(730) **SHOULDER INDÚSTRIA E COMÉRCIO  
DE CONFECÇÕES LTDA**; BR  
(220) 18/03/2024  
(511) **25 (S/D) y 35 (S/D)**  
(740)

(591) BEIGE

shoulder

---

(210) **560614** (540)  
(730) **ALBERTO MARTIN SCASSO**  
**VOLONTE**; UY  
(220) 18/03/2024  
(511) **35, 38 y 41**  
(740)

## **PUNTA DEL ESTE OPEN**

---

(210) **560629** (540)  
(730) **ASFALKOTE PENNSYLVANIA S.A.**; UY  
(220) 19/03/2024  
(511) **19**  
(740)

## **MODULKOTE**

---

(210) **560630** (540)  
(730) **LABORATORIO LIBRA SOCIEDAD**  
**ANONIMA**; UY  
(220) 19/03/2024  
(511) **5**  
(740)

## **VASOPROT**

---

(210) **560632** (540)  
(730) **M.Elsa Vargas y B. Olivera Vargas y  
Olivera; UY**  
(220) 19/03/2024  
(511) **32 (S/D)**  
(740)

## Agua Batoví

---

(210) **560639** (540)  
(730) **Chongqing Huayi Changshou Chemical  
Group Co., Ltd; CN**  
(220) 19/03/2024  
(511) **17**  
(740)  
  
(591) NEGRO



---

(210) **560640** (540)  
(730) **Bayer Aktiengesellschaft; DE**  
(220) 19/03/2024  
(511) **5 (S/D)**  
(740)

## WONDER

---

(210) **560642** (540)  
(730) **Walter Castro**; UY  
(220) 19/03/2024  
(511) **41**  
(740)

(591) blanco negro rojo azul amarillo rosa gris



(210) **560643** (540)  
(730) **Dufry International AG (Dufry International SA) (Dufry International Ltd)**; CH  
(220) 19/03/2024  
(511) **35 (S/D)**  
(740)  
(300) 12200/2023 22/09/2023 CH

**(D)Avolta**

(210) **560645** (540)  
(730) **Gaston Blanco**; UY  
(220) 19/03/2024  
(511) **35**  
(740)

**PREMOLDEADOS DEL ESTE**

(210) **560650** (540)  
(730) **Corteva Agriscience LLC; US**  
(220) 19/03/2024  
(511) **5 (S/D)**  
(740)

**UNIVOQ**

---

(210) **560652** (540)  
(730) **ADAMA Makhteshim Ltd.; IL**  
(220) 19/03/2024  
(511) **5 (S/D)**  
(740)

**RINDASO**

---

(210) **560653** (540)  
(730) **ADAMA Makhteshim Ltd.; IL**  
(220) 19/03/2024  
(511) **5 (S/D)**  
(740)

**BALAVOR**

---

(210) **560655** (540)  
(730) **YIWU DEARBODY COSMETICS CO.,  
LTD.;** CN  
(220) 19/03/2024  
(511) **3 (S/D)**  
(740)



BEAUTY

(210) **560656** (540)  
(730) **Gire S.A.;** AR  
(220) 19/03/2024  
(511) **35 y 36**  
(740)



rapipago

(210) **560657** (540)  
(730) **YU SHENGFENG;** AR  
(220) 19/03/2024  
(511) **3 (S/D), 8 (S/D) y 35 (S/  
D)**(740)



(210) **560658** (540)  
(730) **WALRUS PUMP CO., LTD.**; TW  
(220) 19/03/2024  
(511) **7 (S/D)**  
(740)

**WALRUS**

---

(210) **560659** (540)  
(730) **FOODBOX SAS**; UY  
(220) 19/03/2024  
(511) **35**  
(740)

(591) Pantone 326C

**FOODBOX**

---

(210) **560661** (540)  
(730) **Banque Syz SA**; CH  
(220) 19/03/2024  
(511) **36 (S/D)**  
(740)

**SYZ**

---



(210) **560662** (540)  
(730) **PORTFOLIO CONCENTRATE**  
**SOLUTIONS UNLIMITED COMPANY;**  
**IE**  
(220) 19/03/2024  
(511) **33 (S/D)**  
(740)

## 7UP COCKTAILS

(210) **560663** (540)  
(730) **ZITRO LABORATORY S.L.U.; ES**  
(220) 19/03/2024  
(511) **9 (S/D) y 28 (S/D)**  
(740)



(210) **560668** (540)  
(730) **Red Barn Holdings, Inc.; US**  
(220) 19/03/2024  
(511) **7 (S/D), 9 (S/D), 11 (S/D), 40 (S/D) y 42**  
**(S/D)**  
(740)  
(300) 98/382,609 30/01/2024 US  
(591) verde, azul, blanco



(210) **560671** (540)  
(730) **WTC FREE ZONE S.A.**; UY  
(220) 19/03/2024  
(511) **43**  
(740)  
  
(591) 0



---

(210) **560673** (540)  
(730) **Mylan Inc.**; US  
(220) 19/03/2024  
(511) **5 (S/D), 10 (S/D) y 44 (S/D)**(740)  
  
(591) azul, violeta, amarillo



---

(210) **560674** (540)  
(730) **Mylan Inc.**; US  
(220) 19/03/2024  
(511) **5 (S/D), 10 (S/D) y 44 (S/D)**(740)  
  
(591) -



(210) **560675** (540)  
(730) **ESTEBAN AGUIRRE**; UY  
(220) 19/03/2024  
(511) **25**  
(740)

(591) negro, verde, azul, rojo, lila, rosado



---

(210) **560681** (540)  
(730) **Rodrigo Perlini**; UY  
(220) 19/03/2024  
(511) **28 (S/D) y 41 (S/D)**  
(740)

**grupo RPM training**

---

(210) **560682** (540)  
(730) **Dufry International AG (Dufry International SA) (Dufry International Ltd)**; CH  
(220) 19/03/2024  
(511) **9 (S/D), 35 (S/D) y 43 (S/D)**  
(740)  
(300) 12201/2023 22/09/2023 CH



(210) **560691** (540)  
(730) **PANDA FIREWORKS GROUP CO.,  
LTD.;** CN  
(220) 20/03/2024  
(511) **13 (S/D)**(740)  
  
(591) Blanco y negro

**PANDA**

---

(210) **560703** (540)  
(730) **Linde GmbH;** DE  
(220) 20/03/2024  
(511) **41 (S/D)**  
(740)  
  
(591) AZUL, CELESTE, BLANCO



---

(210) **560704** (540)  
(730) **José Alborés;** UY  
(220) 20/03/2024  
(511) **9**  
(740)  
  
(591) 0



(210) **560708** (540)  
(730) **DISTRIBUIDORA DEL POLO SAS; UY**  
(220) 20/03/2024  
(511) **25**  
(740)



---

(210) **560709** (540)  
(730) **LEONARDO ENRIQUE SANGUINETTI  
PAIVA; UY**  
(220) 20/03/2024  
(511) **38 y 41**  
(740)

## PROTAGONISTAS

---

(210) **560713** (540)  
(730) **Augusto Cadenas; UY**  
(220) 20/03/2024  
(511) **6 (S/D) y 37 (S/D)**  
(740)

## ALUCRIL

---

(210) **560715** (540)  
(730) **CRAMON S.A.**; UY  
(220) 20/03/2024  
(511) **29**  
(740)

## Smaken

---

(210) **560716** (540)  
(730) **ALDIESAN S.R.L.**; UY  
(220) 20/03/2024  
(511) **35**  
(740)

(591) 5f5e5b, 687592, f8f5ef, c1a997, be8186,  
c56166, aeb5bd, f1e3be



---

(210) **560720** (540)  
(730) **THE POLO/LAUREN COMPANY, L.P.**;  
US  
(220) 20/03/2024  
(511) **3 (S/D)**  
(740)



(210) **560721** (540)  
(730) **ALDIESAN S.R.L.**; UY  
(220) 20/03/2024  
(511) **35 y 40 (S/D)**  
(740)

(591) 3b8281, e99342, 8eb4b4, f4f8f7, f6bf82,  
9a807d, c4e0e6, 68b8bc



(210) **560722** (540)  
(730) **ALDIESAN S.R.L.**; UY  
(220) 20/03/2024  
(511) **35 y 40**  
(740)

(591) 181c1a, e8321f, f3f9f8, 979e9b, 737c77,  
efa097, c3cac7, de8174



(210) **560723** (540)  
(730) **ISLAMORADA SAS**; UY  
(220) 20/03/2024  
(511) **20 (S/D), 35 (S/D) y 42 (S/D)**  
(740)

**BALI HAI**

(210) **560724** (540)  
(730) **ANA BOTTERO**; UY  
(220) 20/03/2024  
(511) **9 (S/D)**  
(740)

(591) AZUL VERDE BLANCO



---

(210) **560725** (540)  
(730) **ALDIESAN S.R.L.**; UY  
(220) 20/03/2024  
(511) **2 (S/D), 16, 35 y 40 (S/D)**(740)

(591) 3b7f9b, 94c2d3, f5fbfa, 80a1b0, c1e5f1,  
74b4bc, 7cacb4, d8f6fb



---

(210) **560727** (540)  
(730) **St. Dalfour International Incorporated**; US  
(220) 20/03/2024  
(511) **29 (S/D)**  
(740)

**JEAN FRANCOIS**

---



(210) **560728** (540)  
(730) **ALDIESAN S.R.L.**; UY  
(220) 20/03/2024  
(511) **35 y 40 (S/D)**  
(740)

(591) d05649, eba69a, f5faf7, fad6c9, e4848c,  
d49c7c, fadcdd, f4bcbc



---

(210) **560730** (540)  
(730) **NESK CALÇADOS LTDA**; BR  
(220) 20/03/2024  
(511) **25**  
(740)

**NESK**

---

(210) **560732** (540)  
(730) **ALDIESAN S.R.L.**; UY  
(220) 20/03/2024  
(511) **35 y 41**  
(740)

(591) 0e0e0e, f6e5db, f43404, 747474, eb3d0e,  
e58065, 908e8e, d76346



(210) **560733** (540)  
(730) **Bayer Aktiengesellschaft**; DE  
(220) 20/03/2024  
(511) **5 (S/D)**  
(740)  
(300) 018941110 24/10/2023 EM

## SUNHARBO

---

(210) **560735** (540)  
(730) **ALDIESAN S.R.L.**; UY  
(220) 20/03/2024  
(511) **35**  
(740)  
(591) b83c1c, 1e2027, b05e33, f1eeee, 91a9b8,  
646772, 918976, a5cced, 5f84a3, c1deee



---

(210) **560737** (540)  
(730) **Block, Inc.**; US  
(220) 20/03/2024  
(511) **9 (S/D), 36 (S/D) y 42 (S/D)**(740)  
(300) 98193552 22/09/2023 US

## \$CASHTAG

---

(210) **560739** (540)  
(730) **MICHEL NATALEVICH; UY**  
(220) 20/03/2024  
(511) **3**  
(740)

## CR CAIRUO

(210) **560741** (540)  
(730) **FERNANDO DOÑO GOMEZ; UY**  
(220) 20/03/2024  
(511) **33**  
(740)

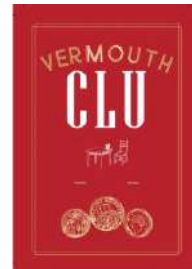

(210) **560743** (540)  
(730) **Bayer Aktiengesellschaft; DE**  
(220) 20/03/2024  
(511) **5 (S/D)**  
(740)  
(300) 018941381 24/10/2023 EM

## YAPAZVY

(210) **560745** (540)  
(730) **UNIQUE SHIELD SDN BHD; MY**  
(220) 20/03/2024  
(511) **34 (S/D)**  
(740)

## SEVIOS

---

(210) **560746** (540)  
(730) **UNIQUE SHIELD SDN BHD; MY**  
(220) 20/03/2024  
(511) **34 (S/D)**  
(740)

## SLEVIN

---

(210) **560747** (540)  
(730) **Jeannine LAGUARDIA; UY**  
(220) 20/03/2024  
(511) **3 y 35 (S/D)**  
(740)

(591) BLANCO Y NEGRO

**DERMA**  
**LAB**

---

(210) **560748** (540)  
(730) **UNIQUE SHIELD SDN BHD; MY**  
(220) 20/03/2024  
(511) **34 (S/D)**  
(740)

## IKLIM

(210) **560749** (540)  
(730) **Bayer Aktiengesellschaft; DE**  
(220) 20/03/2024  
(511) **9 (S/D), 38 (S/D), 42 (S/D) y 44 (S/D)**  
(740)

## CORTENIC

(210) **560750** (540)  
(730) **CURIARA FINANCIAL SERVICES INC.;**  
US  
(220) 20/03/2024  
(511) **9 (S/D), 35 (S/D) y 36 (S/D)**  
(740)

(591) CELESTE, GRIS



(210) **560751** (540)  
(730) **ENTRASTE SAS; UY**  
(220) 20/03/2024  
(511) **41**  
(740)

## **ENTRASTE**

---

(210) **560752** (540)  
(730) **Siegfried Rhein, S.A. de C.V.; MX**  
(220) 20/03/2024  
(511) **5 (S/D) y 32 (S/D)**  
(740)

## **HYDRASHOT**

---

(210) **560753** (540)  
(730) **SEB DO BRASIL PRODUTOS  
DOMESTICOS LTDA.; BR**  
(220) 20/03/2024  
(511) **7 (S/D)**  
(740)

## **LAVETE**

---

(210) **560755** (540)  
(730) **Laboratorios Stein, S.A.**; CR  
(220) 20/03/2024  
(511) **5 (S/D)**  
(740)

**DATREXIA**

(210) **560760** (540)  
(730) **Gaston Gamietea**; AR  
(220) 21/03/2024  
(511) **42 (S/D)**  
(740)

(591) ea2088 ffffff 3F4060 ee4fa1 e6e6e6 0b0c30  
c4136e 737373 080b53



(210) **560762** (540)  
(730) **XOANA SOFIA CÁCERES y SABRINA**  
**AYLEN CÁCERES**; AR  
(220) 21/03/2024  
(511) **35**  
(740)

(591) No reivindica



(210) **560770**  
(730) **SharkNinja Operating LLC; US**  
(220) 21/03/2024  
(511) **10 (S/D) y 21 (S/D)**  
(740)

(540)

## **SHARK**

---

(210) **560779**  
(730) **Honor Device Co., Ltd.; CN**  
(220) 21/03/2024  
(511) **9 (S/D)**  
(740)  
(300) 76421737 16/01/2024 CN

(540)

## **HONOR MAGIC V FLIP**

---

(210) **560786**  
(730) **TBN LOGÍSTICA Y OPERACIONES  
PORTUARIAS S.A.S.; UY**  
(220) 21/03/2024  
(511) **35 y 39 (S/D)**  
(740)

(540)

## **LHG LOGISTICA Y OPERACIONES PORTUARIAS**

---



(210) **560787** (540)  
(730) **Applied Felts, Inc.;** US  
(220) 21/03/2024  
(511) **19 (S/D)**  
(740)

## **AQUACURE**

---

(210) **560789** (540)  
(730) **Applied Felts, Inc.;** US  
(220) 21/03/2024  
(511) **19 (S/D)**  
(740)

## **ENVIROCURE**

---

(210) **560790** (540)  
(730) **Carolina Herrera Ltd;** US  
(220) 21/03/2024  
(511) **3 (S/D)**  
(740)  
(300) 4236805 20/10/2023 ES

## **LA BOMBA**

---

(210) **560791**  
(730) **Szabo S.A.**; UY  
(220) 21/03/2024  
(511) **5**  
(740)

(540)

## CONCIENCIA POR LA VIDA

---

(210) **560792**  
(730) **Szabo S.A.**; UY  
(220) 21/03/2024  
(511) **5**  
(740)

(540)

## SERIM SIEGFRIED

---

(210) **560793**  
(730) **Applied Felts, Inc.**; US  
(220) 21/03/2024  
(511) **17 (S/D)**  
(740)

(540)

## MAX CALTUBE

---

(210) **560794** (540)  
(730) **Szabo S.A.**; UY  
(220) 21/03/2024  
(511) **5**  
(740)

## FLUVIX SIEGFRIED

---

(210) **560795** (540)  
(730) **Szabo S.A.**; UY  
(220) 21/03/2024  
(511) **5**  
(740)

## COLPURIL SIEGFRIED

---

(210) **560797** (540)  
(730) **SOSEI BIO SAS**; UY  
(220) 21/03/2024  
(511) **41, 42 y 44**  
(740)

(591) amarillo, verde, negro, blanco



(210) **560798** (540)  
(730) **BOSEI BIO SAS**; UY  
(220) 21/03/2024  
(511) **41, 42 y 44**  
(740)

## **SALUD DEL SUELO**

---

(210) **560799** (540)  
(730) **Applied Felts, Inc.**; US  
(220) 21/03/2024  
(511) **19 (S/D)**  
(740)

## **NOVAPIPE**

---

(210) **560801** (540)  
(730) **Applied Felts, Inc.**; US  
(220) 21/03/2024  
(511) **19 (S/D)**  
(740)

## **ENVIROCURE UV**

---

(210) **560806** (540)  
(730) **Applied Felts, Inc.**; US  
(220) 21/03/2024  
(511) **17 (S/D)**  
(740)

## GHOSTLINER

---

(210) **560809** (540)  
(730) **TRAFIMET GROUP S.P.A.**; IT  
(220) 21/03/2024  
(511) **7 (S/D), 9 (S/D) y 35 (S/D)**(740)



---

(210) **560811** (540)  
(730) **SUPERMERCADOS DISCO DEL  
URUGUAY S.A.**; UY  
(220) 21/03/2024  
(511) **35**  
(740)



(210) **560812** (540)  
(730) **UPL Mauritius Limited**; MU  
(220) 21/03/2024  
(511) **5 (S/D)**  
(740)

**L-SPEC**

---

(210) **560814** (540)  
(730) **YOMANI S.A.**; UY  
(220) 21/03/2024  
(511) **12 y 20**  
(740)

**BEE.PET**

---

(210) **560816** (540)  
(730) **Maxliner LLC**; US  
(220) 21/03/2024  
(511) **7 (S/D)**  
(740)

**LINERGUN**

---

(210) **560817** (540)  
(730) **Anixter-Real Estate, LLC**; US  
(220) 21/03/2024  
(511) **9 (S/D), 35 (S/D), 37 (S/D) y 42 (S/D)**  
(740)  
(300) 98403478 (clases 9,35,37,42) 13/02/2024  
US y 98412456 (clase 9) 20/02/2024 US

## **XPRESSCONNECT**

---

(210) **560818** (540)  
(730) **Maxliner LLC**; US  
(220) 21/03/2024  
(511) **17 (S/D)**  
(740)

## **MAX FLEX 4D**

---

(210) **560819** (540)  
(730) **Maxliner LLC**; US  
(220) 21/03/2024  
(511) **7 (S/D)**  
(740)

## **MAX LINERGUN**

---

(210) **560820** (540)  
(730) **Maxliner LLC**; US  
(220) 21/03/2024  
(511) **17 (S/D)**  
(740)

## MAX VERTIPOX

---

(210) **560821** (540)  
(730) **Manantial de Azares S.A.S.**; UY  
(220) 21/03/2024  
(511) **36**  
(740)  
  
(591) -



---

(210) **560822** (540)  
(730) **Maxliner LLC**; US  
(220) 21/03/2024  
(511) **7 (S/D) y 17 (S/D)**  
(740)

## MAXLIGHT

---



(210) **560824** (540)  
(730) **Maxliner LLC**; US  
(220) 21/03/2024  
(511) **7 (S/D) y 17 (S/D)**  
(740)

**MAXLINER**

(210) **560825** (540)  
(730) **Manantial de Azares S.A.S.**; UY  
(220) 21/03/2024  
(511) **37**  
(740)  
  
(591) -



(210) **560826** (540)  
(730) **KING'S EDUCATION LIMITED**; GB  
(220) 21/03/2024  
(511) **9 (S/D), 16 (S/D), 25 (S/D) y 41 (S/D)**  
(740)  
(300) M 4233360 26/09/2023 ES  
(591) Azul, Rojo y Blanco.



(210) **560828**  
(730) **Maxliner LLC**; US  
(220) 21/03/2024  
(511) **7 (S/D) y 37 (S/D)**  
(740)

(540)



---

(210) **560830**  
(730) **Maxliner LLC**; US  
(220) 21/03/2024  
(511) **17 (S/D)**  
(740)

(540)

**WOVOGLASS**

---

(210) **560831**  
(730) **Maxliner LLC**; US  
(220) 21/03/2024  
(511) **17 (S/D)**  
(740)

(540)

**WOVOLINER**

---

(210) **560832** (540)  
(730) **Maxliner LLC**; US  
(220) 21/03/2024  
(511) **17 (S/D)**  
(740)

**WOVOX**

---

(210) **560836** (540)  
(730) **Purenum GmbH**; DE  
(220) 21/03/2024  
(511) **5 (S/D) y 10 (S/D)**  
(740)

mediNiK

---

(210) **560837** (540)  
(730) **SEB DO BRASIL PRODUTOS  
DOMESTICOS LTDA.**; BR  
(220) 21/03/2024  
(511) **7 (S/D)**  
(740)

(591) rojo

**ARNO**

---

(210) **560838**  
(730) **Beiersdorf AG; DE**  
(220) 21/03/2024  
(511) **3 (S/D)**  
(740)

(540)

## CITRACELL-PROTECT

---

(210) **560846**  
(730) **Adalberto Juan FERREYRA URQUIZA;**  
AR  
(220) 21/03/2024  
(511) **30 y 35 (S/**  
**D)(740)**

(540)

(591) e2d5aa, e80524, b89b20, 74192f, 322329,  
ab7333, 8d102a, b00a2b



---

(210) **560855**  
(730) **SPACEDEV S.A.; UY**  
(220) 22/03/2024  
(511) **9 (S/D) y 42 (S/D)**  
(740)

(540)

(591) Violeta



(210) **560858** (540)  
(730) **EUROFARMA URUGUAY S.A.**; UY  
(220) 22/03/2024  
(511) **5**  
(740)

## **PRINOX**

---

(210) **560861** (540)  
(730) **DISTRIBUIDORA DEL POLO SAS**; UY  
(220) 22/03/2024  
(511) **25**  
(740)

## **EUROCONFORT**

---

(210) **560863** (540)  
(730) **INTERBLOCK D.O.O.**; US  
(220) 22/03/2024  
(511) **9 (S/D), 28 (S/D), 41 (S/D) y 42 (S/D)**(740)  
(300) 98209433 04/10/2023 US

## **ROULETTE FRENZY**

---

(210) **560864** (540)  
(730) **Taylor Made Golf Company, Inc.;** US  
(220) 22/03/2024  
(511) **25 (S/D) y 28 (S/D)**  
(740)

**TAYLORMADE**

---

(210) **560865** (540)  
(730) **SAMSUNG ELECTRONICS CO., LTD.;**  
KR  
(220) 22/03/2024  
(511) **7 (S/D), 9 (S/D) y 11 (S/**  
**D)**(740)

**Daily Board**

---

(210) **560866** (540)  
(730) **Kia Corporation;** KR  
(220) 22/03/2024  
(511) **12 (S/D)**  
(740)

**Syros**

---

(210) **560868** (540)  
(730) **DIAMOND QUEST LIMITED; VG**  
(220) 22/03/2024  
(511) **34 (S/D)**  
(740)

**SAAT**

---

(210) **560869** (540)  
(730) **DIAMOND QUEST LIMITED; VG**  
(220) 22/03/2024  
(511) **34 (S/D)**  
(740)

**BLUE RANGE**

---

(210) **560870** (540)  
(730) **Dufry International AG (Dufry  
International SA) (Dufry International  
Ltd); CH**  
(220) 22/03/2024  
(511) **43 (S/D)**  
(740)  
(300) 12198/2023 22/09/2023 CH

** Autogrill**

(210) **560871** (540)  
(730) **Dufry International AG (Dufry International SA) (Dufry International Ltd); CH**  
(220) 22/03/2024  
(511) **43 (S/D)**  
(740)  
(300) 12197/2023 22/09/2023 CH

 HMSHost

---

(210) **560874** (540)  
(730) **Dufry International AG (Dufry International SA) (Dufry International Ltd); CH**  
(220) 22/03/2024  
(511) **35 (S/D)**  
(740)  
(300) 12195/2023 22/09/2023 CH

 Dufry

---

(210) **560875** (540)  
(730) **PROWINCH, LLC; US**  
(220) 22/03/2024  
(511) **7 (S/D)**  
(740)

(591) GRIS, NARANJA

 ProWINCH

---



(210) **560876** (540)  
(730) **Dufry International AG (Dufry International SA) (Dufry International Ltd); CH**  
(220) 22/03/2024  
(511) **35 (S/D)**  
(740)  
(300) 12196/2023 22/09/2023 CH

 **Hudson**

---

(210) **560888** (540)  
(730) **Dufry International AG (Dufry International SA) (Dufry International Ltd); CH**  
(220) 22/03/2024  
(511) **9 (S/D) y 35 (S/D)**  
(740)  
(300) 12293/2023 25/09/2023 CH

 **ClubVolta**

---

(210) **560899** (540)  
(730) **Grupo Río de la Plata SAS; UY**  
(220) 22/03/2024  
(511) **37**  
(740)

**LAS LILAS**

---

(210) **560901** (540)

(730) **Anhui Jianghuai Automobile Group Corp.,  
Ltd.;** CN

(220) 22/03/2024

(511) **35 (S/D) y 37 (S/D)**

(740)

(591) No reivindica colores



---

(210) **560902** (540)

(730) **URTADO MORALES DIEGO TABARE;  
UY**

(220) 22/03/2024

(511) **6, 35 y 40**

(740)



**plasmado**

---

(210) **560905** (540)

(730) **COX ENERGY SOLAR, S.A.;** ES

(220) 22/03/2024

(511) **42 (S/D)**

(740)

**COX**

---

(210) **560907** (540)  
(730) **Beiersdorf AG**; DE  
(220) 22/03/2024  
(511) **36 (S/D) y 41 (S/D)**  
(740)  
  
(591) Azul

**NIVEA  
CONNECT**

---

(210) **560909** (540)  
(730) **LABORATORIOS DE PRODUCTOS  
ETICOS S.A.**; PY  
(220) 22/03/2024  
(511) **5**  
(740)

**TORALGIN**

---

(210) **560910** (540)  
(730) **HERMES INTERNATIONAL**; FR  
(220) 22/03/2024  
(511) **3 (S/D)**  
(740)

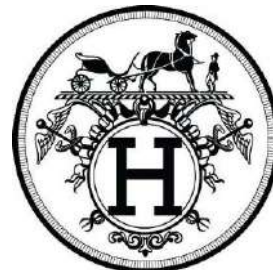

(210) **560912** (540)  
(730) **LABORATORIOS DE PRODUCTOS**  
**ETICOS S.A.; PY**  
(220) 22/03/2024  
(511) **35**  
(740)

## **LABORATORIO DE PRODUCTOS ETICOS CEISA**

---

(210) **560913** (540)  
(730) **LABORATORIOS DE PRODUCTOS**  
**ETICOS S.A.; PY**  
(220) 22/03/2024  
(511) **5**  
(740)

## **ETISONA**

---

(210) **560914** (540)  
(730) **LABORATORIOS DE PRODUCTOS**  
**ETICOS S.A.; PY**  
(220) 22/03/2024  
(511) **5 y 35**  
(740)

(591) AZUL Y BLANCO



(210) **560916** (540)  
(730) **Herbalife International, Inc.;** US  
(220) 22/03/2024  
(511) **3 (S/D), 5 (S/D), 29 (S/D), 30 (S/D), 32 (S/D)**  
**y 35 (S/**  
**D)(740)**  
  
(591) -

The logo for Herbalife, featuring the word "Herbalife" in a sans-serif font with a stylized leaf icon to the right.

---

(210) **560917** (540)  
(730) **Herbalife International, Inc.;** US  
(220) 22/03/2024  
(511) **3 (S/D), 5 (S/D), 29 (S/D), 30 (S/D), 32 (S/D)**  
**y 35 (S/**  
**D)(740)**  
  
(591) -



---

(210) **560922** (540)  
(730) **MARTINEZ, MARCOS;** UY  
(220) 22/03/2024  
(511) **35, 41 y 44**  
(740)

(591) Verde: #28A959, Negro: #000000, Blanco:  
#FFFFFF

The logo for elequipo, featuring a green circular icon with a white stylized 'e' and the word "elequipo" in a bold, lowercase sans-serif font.

(210) **560924** (540)  
(730) **REALCE ELETRODOMÉSTICOS**  
**LTDA; BR**  
(220) 22/03/2024  
(511) **11**  
(740)  
  
(591) ROJO, AMARILLO



---

(210) **560927** (540)  
(730) **SOPHIA HOLDINGS, S.A. DE C.V.; MX**  
(220) 22/03/2024  
(511) **41 (S/D)**  
(740)

**OSIS (OCULAR SURFACE  
INNOVATION SUMMIT)**

---

(210) **560932** (540)  
(730) **EUROFARMA URUGUAY S.A.; UY**  
(220) 22/03/2024  
(511) **5**  
(740)

**VASCOR MR**

---

(210) **560936** (540)  
(730) **TOP2SELL SAS; UY**  
(220) 22/03/2024  
(511) **35**  
(740)

(591) Pantones P 179-13 C y P 130-5 C

**Top2Sell**

---

(210) **560938** (540)  
(730) **CENTRO DE INTERVENCIONISMO  
VASCULAR S A (CIVA SA); UY**  
(220) 22/03/2024  
(511) **44**  
(740)

**CIVASA**

---

(210) **560943** (540)  
(730) **TREPPCO S.A.S.; UY**  
(220) 01/04/2024  
(511) **37**  
(740)

(591) rojo y blanco

**Treppco**

---

(210) **560944** (540)  
(730) **Tomra Systems ASA**; NO  
(220) 01/04/2024  
(511) **7 (S/D) y 40 (S/D)**  
(740)  
(300) 202312032 02/10/2023 NO

## TOMRA T100

---

(210) **560945** (540)  
(730) **TREPPCO S.A.S.**; UY  
(220) 01/04/2024  
(511) **37**  
(740)

(591) rojo y blanco



---

(210) **560947** (540)  
(730) **Alpha Plus Group Ltd**; UK  
(220) 01/04/2024  
(511) **9 (S/D), 16 (S/D), 25 (S/D) y 41 (S/D)**  
(740)





(210) **560949** (540)  
(730) **JB IP, LLC; US**  
(220) 01/04/2024  
(511) **25**  
(740)

## JUNGLE BOYS

---

(210) **560950** (540)  
(730) **SELLANES RODRIGUEZ GABRIELA  
BEATRIZ; UY**  
(220) 01/04/2024  
(511) **14 (S/D)**  
(740)



---

(210) **560954** (540)  
(730) **Claudia Iris Mera Rodriguez; UY**  
(220) 01/04/2024  
(511) **41**  
(740)

## Semioyoga

---

(210) **560955** (540)  
(730) **PABLO MIGUEL TROISE GOITIA; UY**  
(220) 01/04/2024  
(511) **4 (S/D)**  
(740)

The logo consists of the word "YAMAYA" in a bold, white, sans-serif font, centered within a solid red rectangular background.

---

(210) **560957** (540)  
(730) **Myrian Adriana De Los Santos Fernández;**  
**UY**  
(220) 01/04/2024  
(511) **30 (S/D) y 31 (S/D)**  
(740)

(591) **NEGRO, BLANCO, AMARILLO, ROJO,**  
**NARANJA**



---

(210) **560958** (540)  
(730) **andrew de souza leal gonzalez; UY**  
(220) 01/04/2024  
(511) **10 (S/D)**  
(740)

**INSUMED SAS**

---

(210) **560960** (540)  
(730) **APPLE INC.;** US  
(220) 01/04/2024  
(511) **9 y 42**  
(740)  
(300) 90765 29/09/2023 JM  
(591) -



---

(210) **560961** (540)  
(730) **PROMOTORA FARMACEUTICA SRL;**  
UY  
(220) 01/04/2024  
(511) **5**  
(740)

**nutralab**

---

(210) **560962** (540)  
(730) **BLUE ORIGIN MANAGEMENT**  
**CONSULTANT PTE. LTD.;** SG  
(220) 01/04/2024  
(511) **35 (S/D)**  
(740)

**OH!SOME**

---

(210) **560965** (540)

(730) **PETKIN DIS TICARET LIMITED**  
**SIRKETI; TR**

(220) 01/04/2024

(511) **4 (S/D)**

(740)

(591) AMARILLO

The logo for GEMAOIL, featuring the word "GEMAOIL" in a bold, yellow, sans-serif font.

---

(210) **560968** (540)

(730) **GOODWE TECHNOLOGIES CO., LTD.;**  
**CN**

(220) 01/04/2024

(511) **9 (S/D)**

(740)

(591) No reivindica colores

A stylized, black, bold letter 'W' logo.

---

(210) **560969** (540)

(730) **EUROFARMA URUGUAY S.A.;** UY

(220) 01/04/2024

(511) **5**

(740)

**KLEAR TOS**

---

(210) **560970** (540)  
(730) **EUROFARMA URUGUAY S.A.**; UY  
(220) 01/04/2024  
(511) **5**  
(740)

**KLEAR PLUS**

(210) **560971** (540)  
(730) **FUJIAN HONGXING ERKE SPORTS**  
**GOODS CO., LTD.**; CN  
(220) 01/04/2024  
(511) **25**  
(740)  
  
(591) 0



(210) **560972** (540)  
(730) **Pastificio Selmi S / A**; BR  
(220) 01/04/2024  
(511) **30**  
(740)

**Todeschini**

(210) **560974** (540)  
(730) **PEBEPE ASOCIADOS SRL; UY**  
(220) 01/04/2024  
(511) **43**  
(740)  
  
(591) #0075fa, #ed6335



---

(210) **560976** (540)  
(730) **TECNOFILES S.A.; AR**  
(220) 01/04/2024  
(511) **17, 19 y 35**  
(740)  
  
(591) Verde: PANTONE 383C / Naranja:  
PANTONE 158C



---

(210) **560978** (540)  
(730) **APITORIA PHARMA PRIVATE  
LIMITED; IN**  
(220) 01/04/2024  
(511) **5 (S/D)**  
(740)  
  
(591) AZUL, ROJO, VIOLETA, BLANCO



(210) **560981** (540)  
(730) **KIMBERLY-CLARK WORLDWIDE,  
INC.; US**  
(220) 01/04/2024  
(511) **3 (S/D) y 25 (S/  
D)(740)**

**POISE**

(210) **560983** (540)  
(730) **ECUATORIANA DE PRODUCTOS  
ELECTRONICOS S.A. IEPESA; EC**  
(220) 01/04/2024  
(511) **20**  
(740)  
  
(591) ROJO, AZUL



(210) **560984** (540)  
(730) **GAC AION NEW ENERGY  
AUTOMOBILE CO., LTD.; CN**  
(220) 01/04/2024  
(511) **7 (S/D), 9 (S/D), 12 (S/D), 35 (S/D) y 37  
(S/D)**  
(740)  
  
(591) 0

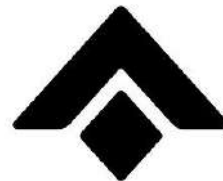

(210) **560985**  
(730) **Salesforce, Inc.**; US  
(220) 01/04/2024  
(511) **9 (S/D) y 42 (S/D)**  
(740)

(540)



---

(210) **560986**  
(730) **South Star Group International, Inc.**; PA  
(220) 01/04/2024  
(511) **33 (S/D)**  
(740)

(540)

**SOUTH STAR**

---

(210) **560987**  
(730) **ACOSTA, HUGO GERMAN**; AR  
(220) 01/04/2024  
(511) **35**  
(740)

(540)

**KRATOS ACCESORIOS**

---



(210) **560989** (540)  
(730) **TICKET AGORA SERVIÇOS DE  
RESERVA, INTERMEDIÇÃO E  
AGENCIAMENTO LTDA.; BR**  
(220) 01/04/2024  
(511) **35 (S/D)**  
(740)  
  
(591) 0



---

(210) **560991** (540)  
(730) **TUTEUR S.A.C.I.F.I.A.; AR**  
(220) 01/04/2024  
(511) **10 (S/D)**  
(740)

**TISURAL**

---

(210) **560993** (540)  
(730) **Laboratorios Stein, S.A.; CR**  
(220) 01/04/2024  
(511) **5 (S/D)**  
(740)

**UZTOK**

---

(210) **560996** (540)  
(730) **SILVA BENIN STEPHANY GISSEL**  
**UNIPERSONAL; UY**  
(220) 01/04/2024  
(511) **16 (S/D)**  
(740)

**MAKY**

---

(210) **560997** (540)  
(730) **TUTEUR S.A.C.I.F.I.A.; AR**  
(220) 01/04/2024  
(511) **10 (S/D)**  
(740)

**TREXONIL**

---

(210) **561000** (540)  
(730) **Celltrion Holdings Co., Ltd.; KR**  
(220) 01/04/2024  
(511) **5 (S/D)**  
(740)

(591) VERDE

**Celltrion**

---

(210) **561003** (540)  
(730) **The Procter & Gamble Company; US**  
(220) 01/04/2024  
(511) **5 (S/D)**  
(740)

## BARREIRA ANTI-COCÔ

(210) **561005** (540)  
(730) **IGS ALUMINIO SOCIEDAD ANONIMA;**  
UY  
(220) 01/04/2024  
(511) **6, 19, 35 y 37**  
(740)  
  
(591) PANTONE 646C



(210) **561007** (540)  
(730) **SKY AIRLINE S.A.; CL**  
(220) 01/04/2024  
(511) **35 (S/D), 36 (S/D) y 39 (S/D)**  
(740)

## SKYPLUS

(210) **561010** (540)  
(730) **AUSTRAL SOFTWARE  
DEVELOPMENT SAS; UY**  
(220) 01/04/2024  
(511) **37 y 42**  
(740)

(591) blanco y verde

 Dashboard

---

(210) **561016** (540)  
(730) **AUSTRAL SOFTWARE  
DEVELOPMENT SAS; UY**  
(220) 01/04/2024  
(511) **37 y 42**  
(740)

(591) blanco, verde y gris

 Collect

---

(210) **561018** (540)  
(730) **TROFONI SRL; UY**  
(220) 01/04/2024  
(511) **29**  
(740)

**Paltolea**

---

(210) **561019** (540)  
(730) **AUSTRAL SOFTWARE**  
**DEVELOPMENT SAS; UY**  
(220) 01/04/2024  
(511) **37 y 42**  
(740)

(591) marrón, blanco y gris



(210) **561020** (540)  
(730) **Space Exploration Technologies Corp.; US**  
(220) 01/04/2024  
(511) **9 (S/D), 38 (S/D), 39 (S/D) y 42 (S/D)**(740)  
(300) 98242268 26/10/2023 US  
(591) -

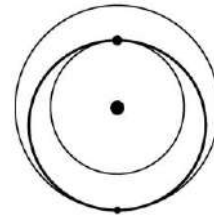

(210) **561021** (540)  
(730) **SOFTYS S.A.; CL**  
(220) 01/04/2024  
(511) **16 (S/D)**  
(740)

(591) Tonos de azul, blanco, gris, verde, negro



(210) **561022** (540)  
(730) **AUSTRAL SOFTWARE  
DEVELOPMENT SAS; UY**  
(220) 01/04/2024  
(511) **37 y 42**  
(740)

(591) blanco, verde oscuro y gris



---

(210) **561023** (540)  
(730) **AUSTRAL SOFTWARE  
DEVELOPMENT SAS; UY**  
(220) 01/04/2024  
(511) **37 y 42**  
(740)

(591) celeste, blanco y gris



---

(210) **561024** (540)  
(730) **SZABO S.A.; UY**  
(220) 01/04/2024  
(511) **9, 35, 36, 38 y 42**  
(740)

FarmaPay

---

(210) **561026** (540)  
(730) **Taylor Made Golf Company, Inc.;** US  
(220) 01/04/2024  
(511) **25 (S/D) y 28 (S/D)**  
(740)



(210) **561031** (540)  
(730) **Hebei Tiger Tooth Machinery Parts Co.,**  
**LTD;** CN  
(220) 02/04/2024  
(511) **12 (S/D)**  
(740)

**TIGER TOOTH**

(210) **561034** (540)  
(730) **LUXOTTICA GROUP S.P.A.;** IT  
(220) 02/04/2024  
(511) **9 (S/D), 35 (S/D) y 40 (S/D)**(740)  
(300) 302023000171222 23/02/2024 IT

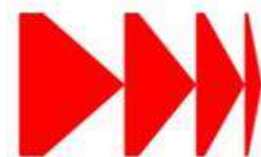

(210) **561037** (540)  
(730) **ODALER S.A.**; UY  
(220) 02/04/2024  
(511) **35**  
(740)



---

(210) **561042** (540)  
(730) **Fernando Johann**; AR  
(220) 02/04/2024  
(511) **25 (S/D)**  
(740)

**Consiguelo Aqui**

---

(210) **561045** (540)  
(730) **Martin Ortiz Villa; José María Díaz  
Couselo; Ana María Fuentes y Clara  
Carluccio**; AR  
(220) 02/04/2024  
(511) **36**  
(740)

**LOS PEREGRINOS**

---



(210) **561046** (540)  
(730) **PAPPA, CARLOS ALBERTO; AR**  
(220) 02/04/2024  
(511) **28 (S/D)**  
(740)



(210) **561047** (540)  
(730) **PUNKTAL S.A.; UY**  
(220) 02/04/2024  
(511) **8**  
(740)

**PUNKTAL**

(210) **561049** (540)  
(730) **DE LEON ESQUIBEL FLORENCIA; UY**  
(220) 02/04/2024  
(511) **25**  
(740)

(591) celeste



(210) **561052** (540)  
(730) **L´Jolgue Business Trading SAS; UY**  
(220) 02/04/2024  
(511) **10**  
(740)

(591) Negro, gris y blanco.



---

(210) **561053** (540)  
(730) **Société des Produits Nestlé S.A.; CH**  
(220) 02/04/2024  
(511) **5 (S/D), 29 (S/D), 30 (S/D) y 32 (S/D)**  
(740)



---

(210) **561054** (540)  
(730) **MUSE CONCEPT; FR**  
(220) 02/04/2024  
(511) **9 (S/D) y 11 (S/D)**(740)

(591) Blanco y gris oscuro



(210) **561058** (540)  
(730) **Agustin Nicolas Penino Delgado**; UY  
(220) 02/04/2024  
(511) **25 (S/D), 28 (S/D), 34 (S/D) y 42 (S/D)**  
(740)

(591) Primario: 348b97, Secundario(fondo):  
transparente, blanco o negro.



---

(210) **561063** (540)  
(730) **BUNTECH, TECNOLOGIA EM**  
**INSUMOS LTDA.**; BR  
(220) 02/04/2024  
(511) **1 (S/D)**  
(740)

(591) azul, verde



---

(210) **561066** (540)  
(730) **GNOSIS S.p.A.**; IT  
(220) 02/04/2024  
(511) **5 (S/D)**  
(740)

**QUATREFOLIC**

---

(210) **561067** (540)  
(730) **JBM Geio, S.L.**; ES  
(220) 02/04/2024  
(511) **7 (S/D) y 8 (S/D)**  
(740)



---

(210) **561070** (540)  
(730) **NOLADRIL S.A.**; UY  
(220) 02/04/2024  
(511) **9**  
(740)

(591) AZUL PANTONE 2131C, VIOLETA  
PANTONE 2098C, NEGRO, BLANCO



---

(210) **561071** (540)  
(730) **NOLADRIL S.A.**; UY  
(220) 02/04/2024  
(511) **36 y 42**  
(740)

(591) AZUL PANTONE 2131C, VIOLETA  
PANTONE 2098C, NEGRO, BLANCO



(210) **561072** (540)  
(730) **226ERS SPORTS THINGS, S.L.**; ES  
(220) 02/04/2024  
(511) **5 (S/D), 25 (S/D), 30 (S/D) y 32 (S/D)**  
(740)

**226ERS**

---

(210) **561077** (540)  
(730) **Scavone Hermanos S.A.**; PY  
(220) 02/04/2024  
(511) **5**  
(740)

**TORALGIN**

---

(210) **561079** (540)  
(730) **JNTL Consumer Health I (Switzerland)**  
**GmbH**; CH  
(220) 02/04/2024  
(511) **3 (S/D)**(740)



(210) **561082** (540)  
(730) **TARGET GESTÃO DE MARCAS E  
PATENTES LTDA.; BR**  
(220) 02/04/2024  
(511) **7 (S/D)**  
(740)

**[TKA]**

---

(210) **561083** (540)  
(730) **MARKWINS BEAUTY BRANDS  
INTERNATIONAL Ltd.; UK**  
(220) 02/04/2024  
(511) **3 (S/D), 8 (S/D) y 21 (S/D)**  
(740)

**bonvoyage**

---

(210) **561084** (540)  
(730) **AUSTRAL SOFTWARE  
DEVELOPMENT SAS; UY**  
(220) 02/04/2024  
(511) **37 y 42**  
(740)

(591) fucsia, blanco y gris

 **Project**

---

(210) **561085** (540)  
(730) **AUSTRAL SOFTWARE**  
**DEVELOPMENT SAS; UY**  
(220) 02/04/2024  
(511) **37 y 42**  
(740)

(591) rojo, blanco y gris



---

(210) **561086** (540)  
(730) **TA-TA S.A.; UY**  
(220) 02/04/2024  
(511) **38**  
(740)

(591) Anaranjado, blanco y negro



---

(210) **561087** (540)  
(730) **AUSTRAL SOFTWARE**  
**DEVELOPMENT SAS; UY**  
(220) 02/04/2024  
(511) **37 y 42**  
(740)

(591) naranja, blanco y gris



(210) **561089** (540)  
(730) **AUSTRAL SOFTWARE  
DEVELOPMENT SAS; UY**  
(220) 02/04/2024  
(511) **37 y 42**  
(740)

(591) gris y blanco



---

(210) **561090** (540)  
(730) **AUSTRAL SOFTWARE  
DEVELOPMENT SAS; UY**  
(220) 02/04/2024  
(511) **37 y 42**  
(740)

(591) verde, blanco y gris



---

(210) **561091** (540)  
(730) **AMBIPAR PARTICIPAÇÕES E  
EMPREENDIMIENTOS S.A.; BR**  
(220) 02/04/2024  
(511) **39 (S/D), 40 (S/D) y 42 (S/D)(740)**

**AMBIPAR ENVIRONMENT**

---



(210) **561092** (540)  
(730) **ZHEJIANG QIANTAO PUMPS CO.,  
LTD.;** CN  
(220) 02/04/2024  
(511) **7 (S/D)**  
(740)  
  
(591) 0



(210) **561094** (540)  
(730) **Mustad Hoofcare S.A;** CH  
(220) 02/04/2024  
(511) **6 (S/D)**  
(740)  
  
(591) 0



(210) **561096** (540)  
(730) **EAE ELEKTRIK ASANSÖR  
ENDÜSTRISI INSAAT SANAYI VE  
TICARET ANONIM SİRKETİ;** TR  
(220) 02/04/2024  
(511) **9 y 11**  
(740)  
  
(591) ROJO, BLANCO



(210) **561098** (540)  
(730) **Ecolab USA Inc.**; US  
(220) 02/04/2024  
(511) **5 (S/D)**  
(740)

## **ZEPHAIR**

---

(210) **561099** (540)  
(730) **KING MAKER MARKETING, INC.**; US  
(220) 02/04/2024  
(511) **34 (S/D)**  
(740)

## **GRAYSONS**

---

(210) **561120** (540)  
(730) **florencia avellino**; AR  
(220) 03/04/2024  
(511) **25**  
(740)

## **galio brand**

---

(210) **561128** (540)  
(730) **Inspired Education Holdings Limited; UK**  
(220) 03/04/2024  
(511) **9 (S/D), 16 (S/D), 25 (S/D) y 41 (S/D)**(740)  
(300) A 19008638 EM 03/04/2024 EM  
(591) Gris, Azul

**inspired**

(210) **561129** (540)  
(730) **MICRUS S.A.; UY**  
(220) 03/04/2024  
(511) **33 y 35**  
(740)  
(591) Bordó, negro y blanco



(210) **561142** (540)  
(730) **ULBRIKA URUGUAYA S.A.; UY**  
(220) 03/04/2024  
(511) **2**  
(740)

**DEKORIT**

(210) **561143**  
(730) **INTERPARFUMS S.A.**; FR  
(220) 03/04/2024  
(511) **3 (S/D)**  
(740)  
(300) 5003448 03/11/2023 FR

(540)

## **BAISER PLACE VENDÔME**

---

(210) **561144**  
(730) **INTERPARFUMS S.A.**; FR  
(220) 03/04/2024  
(511) **3 (S/D)**  
(740)  
(300) 5003450 03/11/2023 FR

(540)

## **THÉ AU PALAIS ROYAL**

---

(210) **561145**  
(730) **LOUIS DREYFUS TRADEMARKS B.V.**;  
NL  
(220) 03/04/2024  
(511) **9 (S/D) y 35 (S/D)**  
(740) 144

(540)



(210) **561146** (540)  
(730) **BUNTECH, TECNOLOGIA EM  
INSUMOS LTDA.; BR**  
(220) 03/04/2024  
(511) **31 (S/D)**  
(740)  
  
(591) Verde y Blanco



---

(210) **561148** (540)  
(730) **LUMINOVA PHARMA CORPORATION  
GmbH; CH**  
(220) 03/04/2024  
(511) **5 (S/D)(740)**

**OMIPRE AMLO**

---

(210) **561149** (540)  
(730) **LUMINOVA PHARMA CORPORATION  
GmbH; CH**  
(220) 03/04/2024  
(511) **5 (S/D)(740)**

**DEMEZILO**

---

(210) **561151** (540)  
(730) **FONDO SOCIAL DE LA  
CONSTRUCCIÓN (ASOCIACION  
CIVIL); UY**  
(220) 03/04/2024  
(511) **36**  
(740)  
  
(591) 0



---

(210) **561152** (540)  
(730) **FONDO SOCIAL DE LA  
CONSTRUCCIÓN (ASOCIACION  
CIVIL); UY**  
(220) 03/04/2024  
(511) **36**  
(740)

## FONDO SOCIAL DE LA CONSTRUCCIÓN

---

(210) **561154** (540)  
(730) **FONDO SOCIAL DE LA  
CONSTRUCCIÓN (ASOCIACION  
CIVIL); UY**  
(220) 03/04/2024  
(511) **36**  
(740)  
  
(591) 0



(210) **561155** (540)  
(730) **Mary Kay Inc.**; US  
(220) 03/04/2024  
(511) **3 (S/D)**  
(740)

## LASH LOVE FANORAMA

(210) **561168** (540)  
(730) **DACONAL S.A.**; UY  
(220) 04/04/2024  
(511) **7 y 9**  
(740)

(591) AZUL, VERDE, CELESTE, BLANCO



(210) **561169** (540)  
(730) **Luis Brambillasca**; UY  
(220) 04/04/2024  
(511) **45 (S/D)**  
(740)

(591) AMARILLO Y AZUL



(210) **561170** (540)  
(730) **GRUPO DELTRON S.A.**; PE  
(220) 04/04/2024  
(511) **9 (S/D)**  
(740)

**TEROS LETS MOVE ON**

---

(210) **561171** (540)  
(730) **PESOS Y DOLARES SAS**; UY  
(220) 04/04/2024  
(511) **36**  
(740)



**Pesos & Dólares**

---

(210) **561172** (540)  
(730) **S.A. MOLINOS ARROCEROS**  
**NACIONALES (SAMAN)**; UY  
(220) 04/04/2024  
(511) **30**  
(740)

**CHOCO CANICAS LA  
ABUNDANCIA**

---



(210) **561174** (540)  
(730) **NARNAN S.R.L.**; UY  
(220) 04/04/2024  
(511) **41**  
(740)

(591) Verde, Negro y Gris



(210) **561178** (540)  
(730) **ROLEX SA**; CH  
(220) 04/04/2024  
(511) **14 (S/D)**  
(740)

**SUPERLATIVE  
CHRONOMETER**

(210) **561180** (540)  
(730) **INDUSTRIA DE DISEÑO TEXTIL S.A.**  
**(INDITEX S.A.)**; ES  
(220) 04/04/2024  
(511) **9, 18 y 25**  
(740)



(210) **561183** (540)  
(730) **INDUSTRIAL DELIGHTS S.A. (INDEL S.A.); PY**  
(220) 04/04/2024  
(511) **30 (S/D)**  
(740)



---

(210) **561186** (540)  
(730) **Lila Magnone Dos Santos; UY**  
(220) 04/04/2024  
(511) **43**  
(740)  
  
(591) -



---

(210) **561189** (540)  
(730) **PASQUET GERSTLE, ANDRES; UY**  
(220) 04/04/2024  
(511) **35**  
(740)

**MERCOPLUS LATAM**

---

(210) **561197** (540)  
(730) **AUTOMOBILI LAMBORGHINI S.p.A.;**  
**IT**  
(220) 04/04/2024  
(511) **9 (S/D), 12 (S/D), 25 (S/D) y 28 (S/**  
**D)(740)**  
(300) 019007533 02/04/2024 EM

## TEMERARIO

---

(210) **561203** (540)  
(730) **Tesorería Sudamericana Sociedad**  
**Anónima; UY**  
(220) 04/04/2024  
(511) **33 y 43**  
(740)  
  
(591) negro, verde, violeta, blanco



---

(210) **561205** (540)  
(730) **FGMM HOLDING COMPANY LLC; US**  
(220) 05/04/2024  
(511) **9 (S/D), 10 (S/D) y 35 (S/D)**  
(740)  
  
(591) Gris, blanco, celeste



(210) **561207** (540)  
(730) **César Waldemar Eguren Figueroa; UY**  
(220) 05/04/2024  
(511) **3**  
(740)  
  
(591) 0



---

(210) **561208** (540)  
(730) **L'AIR LIQUIDE, SOCIETE ANONYME  
POUR L'ETUDE ET L'EXPLOITATION  
DES PROCEDES GEORGES CLAUDE;  
FR**  
(220) 05/04/2024  
(511) **1 (S/D)**  
(740)

**ALPHAGAZ**

---

(210) **561214** (540)  
(730) **AUDAX QUIMICA INDUSTRIA E  
COMERCIO DE PRODUTOS PARA  
HIGIENE E LIMPEZA LTDA.; BR**  
(220) 05/04/2024  
(511) **3 (S/D)**  
(740)

**AUDAX FACILITA**

---

(210) **561218** (540)  
(730) **L'AIR LIQUIDE, SOCIETE ANONYME  
POUR L'ETUDE ET L'EXPLOITATION  
DES PROCEDES GEORGES CLAUDE;**  
FR  
(220) 05/04/2024  
(511) **1 (S/D)**  
(740)

**PHARGALIS**

---

(210) **561220** (540)  
(730) **L'AIR LIQUIDE, SOCIETE ANONYME  
POUR L'ETUDE ET L'EXPLOITATION  
DES PROCEDES GEORGES CLAUDE;**  
FR  
(220) 05/04/2024  
(511) **1 (S/D) y 39 (S/  
D)(740)**

(591) AZUL

**ECO ORIGIN**

---

(210) **561222** (540)  
(730) **L'AIR LIQUIDE, SOCIETE ANONYME  
POUR L'ETUDE ET L'EXPLOITATION  
DES PROCEDES GEORGES CLAUDE;**  
FR  
(220) 05/04/2024  
(511) **6 (S/D) y 11 (S/  
D)(740)**

(591) AZUL

**SMARTOP**

---

(210) **561224** (540)  
(730) **L'AIR LIQUIDE, SOCIETE ANONYME  
POUR L'ETUDE ET L'EXPLOITATION  
DES PROCEDES GEORGES CLAUDE;**  
FR  
(220) 05/04/2024  
(511) **1 (S/D)**  
(740)

**LASAL**

---

(210) **561227** (540)  
(730) **BUDASOFF, FEDERICO ARIEL; AR**  
(220) 05/04/2024  
(511) **34 (S/D)**  
(740)

(591) NARANJA, BLANCO, GRIS, NEGRO Y  
ROSA CLARO

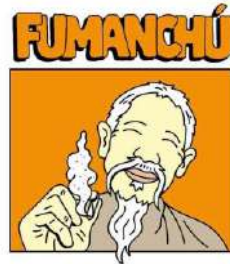

---

(210) **561228** (540)  
(730) **nelson carrasco; UY**  
(220) 05/04/2024  
(511) **44 (S/D)**  
(740)

(591) verde y naranja



(210) **561229** (540)

(730) **BARRACA JORGE WALTER ERRO**

**S.A.;** UY

(220) 05/04/2024

(511) **1 (S/D)**

(740)

(591) azul, negro, verde, verde oscuro, verde claro



---

(210) **561231** (540)

(730) **HEAVEN HILL DISTILLERIES, INC.;**

US

(220) 05/04/2024

(511) **33 (S/D)**

(740)

**ELIJAH CRAIG**

---

(210) **561232** (540)

(730) **SK BIOPHARMACEUTICALS CO.,**

**LTD.;** KR

(220) 05/04/2024

(511) **5 (S/D)**

(740)

**XCOPRI**

---

(210) **561233** (540)  
(730) **MGA ENTERTAINMENT, INC.;** US  
(220) 05/04/2024  
(511) **28 (S/D)**  
(740)



---

(210) **561234** (540)  
(730) **SAUCONY, INC.;** US  
(220) 05/04/2024  
(511) **18**  
(740)



---

(210) **561236** (540)  
(730) **TEROLD EUROPE S.L.;** ES  
(220) 05/04/2024  
(511) **33 (S/D)**  
(740)

(591) dorado, gris, celeste





(210) **561237** (540)  
(730) **TEROLD EUROPE S.L.;** ES  
(220) 05/04/2024  
(511) **33 (S/D)**  
(740)

(591) gris, celeste, blanco, negro, dorado



(210) **561238** (540)  
(730) **TEROLD EUROPE S.L.;** ES  
(220) 05/04/2024  
(511) **33 (S/D)**  
(740)

(591) negro, rojo, dorado, gris



(210) **561239** (540)  
(730) **TEROLD EUROPE S.L.;** ES  
(220) 05/04/2024  
(511) **33 (S/D)**  
(740)

(591) negro, blanco, dorado, gris

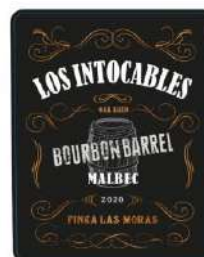

(210) **561240** (540)  
(730) **TEROLD EUROPE S.L.**; ES  
(220) 05/04/2024  
(511) **33 (S/D)**  
(740)

(591) negro, gris, blanco, dorado, celeste



---

(210) **561243** (540)  
(730) **LONEMAR S.A.**; UY  
(220) 05/04/2024  
(511) **35, 36, 37, 39, 41 y 43**  
(740)

**SOLERIOS**

---

(210) **561251** (540)  
(730) **SK BIOPHARMACEUTICALS CO., LTD.**; KR  
(220) 05/04/2024  
(511) **5 (S/D)**  
(740)

**ONTOZRY**

---

(210) **561253** (540)  
(730) **JAVIER GONZALEZ LAWLOR; UY**  
(220) 08/04/2024  
(511) **11 (S/D)**  
(740)

## ACQUABLU

(210) **561258** (540)  
(730) **MEDEROS RUIZ, MARY ESTHER; UY**  
(220) 08/04/2024  
(511) **35**  
(740)

## TIENDA JAIME

(210) **561260** (540)  
(730) **PADARIA RECANTO COLONIAL  
LTDA.; BR**  
(220) 08/04/2024  
(511) **30**  
(740)

(591) Azul, rojo, amarillo y blanco



(210) **561273** (540)  
(730) **Horacio Pascual; UY**  
(220) 08/04/2024  
(511) **25 y 41**  
(740)



---

(210) **561285** (540)  
(730) **NOLADRIL S.A.; UY**  
(220) 08/04/2024  
(511) **9, 36 y 42**  
(740)

**CLING**

---

(210) **561291** (540)  
(730) **INGCO TOOLS CO., LIMITED; CN**  
(220) 08/04/2024  
(511) **6 (S/D), 7 (S/D), 8 (S/D), 9 (S/D), 11 (S/D) y**  
**20 (S/D)**  
(740)

**HOJITA**

---

(210) **561296** (540)  
(730) **PREMIER REAL ESTATE SAS; UY**  
(220) 08/04/2024  
(511) **35 y 37**  
(740)  
  
(591) Azul y gris



---

(210) **561303** (540)  
(730) **Intel Corporation; US**  
(220) 08/04/2024  
(511) **9 (S/D) y 42 (S/D)**(740)  
(300) 91173 01/12/2023 JM

**INTEL TIBER**

---

(210) **561304** (540)  
(730) **Intel Corporation; US**  
(220) 08/04/2024  
(511) **9 (S/D) y 42 (S/D)**(740)  
(300) 91174 01/12/2023 JM

**TIBER**

---

(210) **561310** (540)  
(730) **CONEXIÓN GANADERA LTDA.**; UY  
(220) 08/04/2024  
(511) **31 y 43**  
(740)

(591) negro, blanco, marrón



---

(210) **561311** (540)  
(730) **MABLE S.A.**; UY  
(220) 08/04/2024  
(511) **30**  
(740)

(591) Marrón, blanco



---

(210) **561315** (540)  
(730) **VITRINOR VITRIFICADOS DEL NORTE, S.A.L.**; ES  
(220) 08/04/2024  
(511) **21 (S/D)**  
(740)

(591) Blanco y negro



*Frases Publicitarias Solicitadas*

(210) **560634** (540)  
(730) **Jimena Peyrou**; UY  
(220) 19/03/2024  
(511) **36 y 42**  
(740)

**El valor de la palabra**

---

(210) **560676** (540)  
(730) **ESTEBAN AGUIRRE**; UY  
(220) 19/03/2024  
(511) **25**  
(740)

**CAMALEÓN, PARA USAR  
SEGÚN LA OCASIÓN**

---

(210) **560677** (540)  
(730) **ESTEBAN AGUIRRE**; UY  
(220) 19/03/2024  
(511) **35**  
(740)

**CAMALEÓN, PARA COMPRAR  
O REGALAR, SEGÚN LA  
OCASIÓN**

---

(210) **560726**  
(730) **SOFTYS S.A.**; CL  
(220) 20/03/2024  
(511) **35 (S/D) y 41 (S/D)**  
(740)

(540)

**Cuidamos el futuro hoy**

---

(210) **560738**  
(730) **ALDIESAN S.R.L.**; UY  
(220) 20/03/2024  
(511) **35**  
(740)

(540)

**CREATIVIDAD AL ALCANCE  
DE SU MANO**

---

(210) **560740**  
(730) **ALDIESAN S.R.L.**; UY  
(220) 20/03/2024  
(511) **35 y 41**  
(740)

(540)

**EL ARTE COMO  
HERRAMIENTA DE  
TRANSFORMACION DE  
NOSOTROS MISMOS**

---



(210) **561125** (540)  
(730) **Grupo Bimbo, S.A.B. de C.V.; MX**  
(220) 03/04/2024  
(511) **29, 30 y 35**  
(740)

## **NUTRE LO QUE AMAS**

---

(210) **561235** (540)  
(730) **Nelson Carrasco; UY**  
(220) 05/04/2024  
(511) **44 (S/D)**  
(740)

## **PARA SONREIR CON CONFIANZA**

---

## ***SOLICITUDES DE PATENTES DE INVENCION***

**(19) Dirección Nacional de la Propiedad Industrial – URUGUAY**

**(12) Invención**

**(11) UY a/040088**

- (51) Clasificación Internacional:** G 06Q 10/08(2012.01), G 06Q 30/00(2012.01), G 07F 17/10(2006.01)
- (22) Fecha de presentación:** 22/12/2022
- (30) Datos de prioridad:**
- (71) Solicitante:** TURICUN S.A. [UY]
- (72) Inventor:** Gabriel Noachas [UY]
- (74)**
- (54) Título:** PROCEDIMIENTO DE VERIFICACIÓN Y RETIRO DE MERCADERÍA DEPOSITADA EN GABINETES

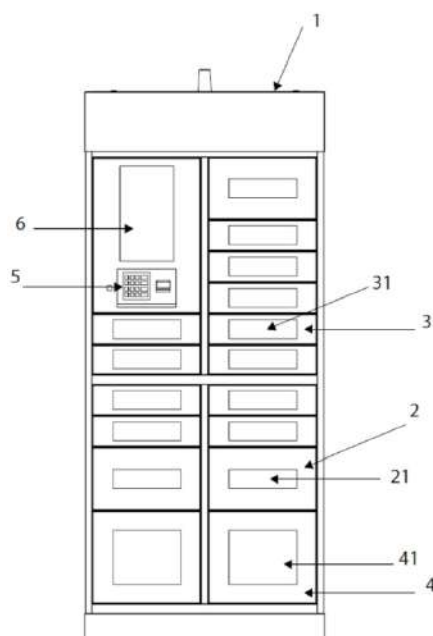

- (57) Resumen:** Un método para revisar un producto entregado por una Empresa en un gabinete, validar eventualmente dicho producto y retirar el producto validado que emplea un gabinete que posee al menos un vidrio que puede variar su transparencia para permitir la vista del producto en el interior del gabinete. Un armario que comprende dos o más gabinetes que tienen al menos un vidrio que puede variar su transparencia

**(19) Dirección Nacional de la Propiedad Industrial – URUGUAY****(12) Invención****(11) UY a/040314**

- (51) Clasificación Internacional:** A 01G 7/06(2006.01), A 01N 25/00(2006.01), A 01N 43/40(2006.01), A 01N 43/54(2006.01), A 01N 43/58(2006.01), A 01N 43/60(2006.01), A 01P 3/00(2006.01), C 07D 213/70(2006.01), C 07D 213/71(2006.01), C 07D 237/18(2006.01), C 07D 239/38(2006.01), C 07D 241/18(2006.01), C 07D 401/12(2006.01) // A 01G 7/06, A 01P 3/00
- (22) Fecha de presentación:** 15/06/2023
- (30) Datos de prioridad:** 2022098034 17/06/2022 JP y 2022180831 11/11/2022 JP
- (71) Solicitante:** SUMITOMO CHEMICAL COMPANY, LIMITED [JP]
- (72) Inventor:** Yoshihiko NOKURA [JP]; Nao MAEHATA [JP]; Keisuke ARAI [JP]
- (74)**
- (54) Título:** MÉTODO PARA CONTROLAR ENFERMEDADES DE LAS PLANTA

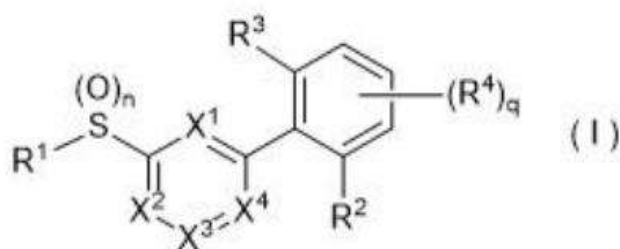

- (57) Resumen:** La presente invención proporciona un método para controlar una enfermedad de las plantas que comprende aplicar un compuesto representado por la fórmula (I).

**(19) Dirección Nacional de la Propiedad Industrial – URUGUAY****(12) Invención****(11) UY a/040438**

- (51) Clasificación Internacional:** A 01N 43/50(2006.01), A 01N 43/54(2006.01), A 01N 43/58(2006.01), C 07D 401/04(2006.01), C 07D 403/04(2006.01), C 07D 413/14(2006.01)
- (22) Fecha de presentación:** 21/09/2023
- (30) Datos de prioridad:** 63/409,393 23/09/2022 US
- (71) Solicitante:** FMC CORPORATION [US]
- (72) Inventor:** LAHM, George Philip [US]; NANDI, Jyoti [IN]; PAHUTSKI Jr., Thomas Francis [US]; LONG, Jeffrey Keith [US]
- (74)**
- (54) Título:** INSECTICIDAS DE PIRAZOLAMIDA

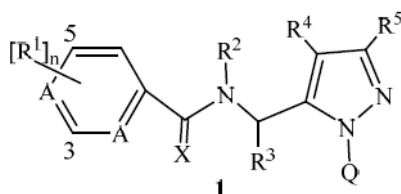

- (57) Resumen:** Se divulgan compuestos de Fórmula 1, y A, R1, R2, R3, R4, R5, Q y X son como se definen en la divulgación. También se divulgan composiciones que contienen los compuestos de Fórmula 1 y métodos para controlar y combatir una plaga de invertebrados que comprenden poner en contacto la plaga de invertebrados o su entorno con una cantidad biológicamente eficaz de un compuesto o una composición de la invención.

## (19) Dirección Nacional de la Propiedad Industrial – URUGUAY

(12) Invención

(11) UY a/040440

- (51) **Clasificación Internacional:** C 07D 401/12(2006.01), C 07D 401/14(2006.01), C 07D 413/14(2006.01), C 07D 417/14(2006.01), C 07D 487/04(2006.01), A 61K 31/437(2006.01), A 61K 31/444(2006.01), A 61K 31/506(2006.01), A 61K 31/55(2006.01), A 61K 31/427(2006.01), A 61K 31/4245(2006.01), A 61K 31/422(2006.01), A 61K 31/4184(2006.01), A 61K 31/4025(2006.01), A 61K 31/41(2006.01), A 61P 35/00(2006.01), A 61P 31/00(2006.01), A 61P 29/00(2006.01), A 61P 37/02(2006.01) // A 61P 29/00, 31/00, 35/00, 37/02
- (22) **Fecha de presentación:** 22/09/2023
- (30) **Datos de prioridad:** 2022124945 22/09/2022 RU y 2023122794 01/09/2023 RU
- (71) **Solicitante:** Joint Stock Company "BIOCAD" [RU]
- (72) **Inventor:** Morozov Dmitry Valentinovich [RU]; Voronkova Maria Sergeevna [RU]; MIKHAYLOV LEONID EVGEN'EVICH [RU]; Iakovlev Danila Alekseevich [RU]; Chestnova Anna Yurievna [RU]; Lenshmidt Liliana Vyacheslavovna [RU]; Vikenteva Yulia Arturovna [RU]; Efimenko Nikita Igorevich [RU]; Golubev Artem Alekseevich [RU]; Cheremushkin Andrei Ivanovich [RU]; Lukashenko Anton Vladimirovich [RU]; Smolnikov Sergei Alexandrovich [RU]; Kiselev Maksim Aleksandrovich [RU]; Sharkov Dmitrii Evgenievich [RU]; Shpakova Elena Alexandrovna [RU]; Gorbunova Svetlana [LT]
- (74)
- (54) **Título:** INHIBIDORES DE LA QUINASA 7 DEPENDIENTES DE CICLINA

fórmula I

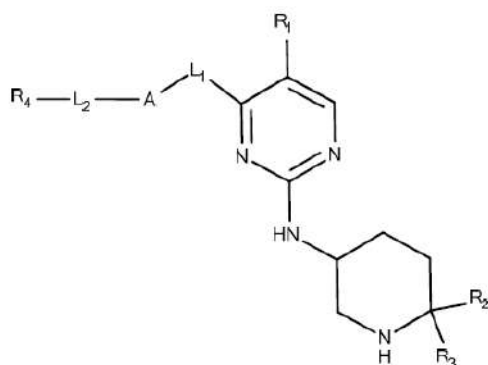

- (57) **Resumen:** La presente invención se refiere a nuevos compuestos de fórmula I o una sal, solvato o estereoisómero farmacéuticamente aceptable del mismo, que tiene propiedades inhibitoras de CDK7, y también a una composición farmacéutica que comprende los presentes compuestos, a métodos para tratar enfermedades o trastornos y al uso de los presentes compuestos como productos farmacéuticos para tratar enfermedades o trastornos.

**(19) Dirección Nacional de la Propiedad Industrial – URUGUAY****(12) Invención****(11) UY a/040446**

- (51) Clasificación Internacional:** A 01N 37/34(2006.01), A 01N 37/36(2006.01), A 01N 37/44(2006.01), A 01N 43/56(2006.01), A 01N 43/653(2006.01), A 01P 3/00(2006.01) // A 01P 3/00
- (22) Fecha de presentación:** 27/09/2023
- (30) Datos de prioridad:** 2214203.8 28/09/2022 GB
- (71) Solicitante:** SYNGENTA CROP PROTECTION AG [CH]
- (72) Inventor:** BEATTIE, David [GB]
- (74)**
- (54) Título:** MEZCLAS FUNGICIDAS DE DERIVADOS DE METOXICACRILATO DE ARILO
- (57) Resumen:** Una composición fungicida que comprende una mezcla de componentes (A), (B) y (C), en donde los componentes (A), (B) y (C) son tal como se definen en la reivindicación 1, y el uso de las composiciones en agricultura u horticultura para controlar o prevenir la infestación de plantas por parte de microorganismos fitopatógenos, preferentemente hongos.

**(19) Dirección Nacional de la Propiedad Industrial – URUGUAY****(12) Invención****(11) UY a/040454**

- (51) Clasificación Internacional:** A 01N 37/02(2006.01), A 01N 43/40(2006.01), A 01N 43/50(2006.01), A 01N 57/20(2006.01), C 07D 401/04(2006.01), C 07F 9/30(2006.01)
- (22) Fecha de presentación:** 28/09/2023
- (30) Datos de prioridad:** IN202211055969 29/09/2022 IN
- (71) Solicitante:** UPL Mauritius Limited [MU] y UPL Europe Ltd. [UK]
- (72) Inventor:** Giuvan Lenz [BR]; Ganesh Rao [IN]; Jessica Ferreira Lourenco Leal [BR]
- (74)**
- (54) Título:** UNA COMBINACIÓN HERBICIDA, COMPOSICIÓN Y MÉTODO DE CONTROL DE MALAS HIERBAS USANDO LA MISMA.

- (57) Resumen:** La presente divulgación se refiere a una combinación herbicida que comprende L-glufosinato, sales, ésteres o combinaciones de los mismos, y al menos un herbicida de imidazolinona. Más en particular, la presente divulgación se refiere a un método para controlar malas hierbas con combinaciones herbicidas sinérgicas que comprenden L-glufosinato, sales, ésteres o combinaciones de los mismos, y al menos un herbicida de imidazolinona.

**(19) Dirección Nacional de la Propiedad Industrial – URUGUAY****(12) Invención****(11) UY a/040456**

- (51) Clasificación Internacional:** A 01N 41/10(2006.01), A 01N 43/08(2006.01), A 01N 43/10(2006.01), A 01N 43/40(2006.01), A 01N 43/50(2006.01), A 01N 43/56(2006.01), C 07D 233/56(2006.01), C 07D 401/12(2006.01), C 07D 405/12(2006.01), C 07D 417/14(2006.01)
- (22) Fecha de presentación:** 28/09/2023
- (30) Datos de prioridad:** 2022-158301 30/09/2022 JP
- (71) Solicitante:** SUMITOMO CHEMICAL COMPANY, LIMITED [JP]
- (72) Inventor:** Yoshihiko NOKURA [JP]; Nao MAEHATA [JP]; Keisuke ARAI [JP]
- (74)**
- (54) Título:** COMPUESTO DE FENILPIRAZOL Y MÉTODO PARA CONTROLAR ENFERMEDADES VEGETALES

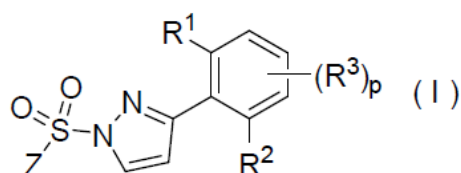

- (57) Resumen:** La presente invención proporciona un excelente método de control contra enfermedades vegetales. Un compuesto representado por la fórmula (I)



**(19) Dirección Nacional de la Propiedad Industrial – URUGUAY****(12) Invención****(11) UY a/040458**

- (51) Clasificación Internacional:** C 07K 16/28(2006.01), A 61K 39/395(2006.01), A 61P 27/02(2006.01) // A 61P 27/02
- (22) Fecha de presentación:** 28/09/2023
- (30) Datos de prioridad:** 63/377,870 30/09/2022 US y 63/495,033 07/04/2023 US
- (71) Solicitante:** HORIZON THERAPEUTICS IRELAND DAC [IE]
- (72) Inventor:** Jeffrey Wayne SHERMAN [US]; Elizabeth H.Z. THOMPSON [US]
- (74)**
- (54) Título:** MÉTODOS PARA EL TRATAMIENTO DE LA ENFERMEDAD OCULAR TIROIDEA INACTIVA
- (57) Resumen:** Se describe en el presente documento un método para tratar a un individuo con enfermedad ocular tiroidea (TED) inactiva; el método comprende administrar a un individuo con TED inactiva o crónica un inhibidor del receptor del factor de crecimiento similar a la insulina 1 (IGF1R), tratando así la TED inactiva o crónica.

## (19) Dirección Nacional de la Propiedad Industrial – URUGUAY

(12) Invención

(11) UY a/040461

- (51) **Clasificación Internacional:** A 01N 25/00(2006.01), A 01N 43/80(2006.01), C 07D 261/04(2006.01)
- (22) **Fecha de presentación:** 29/09/2023
- (30) **Datos de prioridad:** 63/412,366 30/09/2022 US
- (71) **Solicitante:** FMC CORPORATION [US]
- (72) **Inventor:** Jesper HILDEBRANDT [DK]; Krishnan PALANICHAMY [US]; Paul NICHOLSON [US]; David HENNENS [BE]
- (74)
- (54) **Título:** COMPOSICIONES QUE INCLUYEN BIXLOZONA ENCAPSULADA Y BIXLOZONA NO ENCAPSULADA

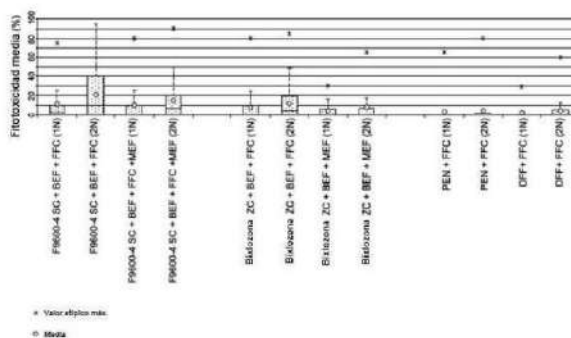

- (57) **Resumen:** En el presente documento se describen composiciones que incluyen bixlozón encapsulado y bixlozón no encapsulado. También se describen métodos para preparar las composiciones. También se describen métodos para controlar la vegetación no deseada con las composiciones.

**(19) Dirección Nacional de la Propiedad Industrial – URUGUAY****(12) Invención****(11) UY a/040463**

- (51) Clasificación Internacional:** A 01G 22/00(2018.01), A 01G 33/00(2006.01), A 01G 9/00(2018.01), F 17C 3/00(2006.01), B 65H 99/00(2006.01)
- (22) Fecha de presentación:** 29/09/2023
- (30) Datos de prioridad:** 63/411,443 29/09/2022 US
- (71) Solicitante:** CH4 Global, Inc. [US]
- (72) Inventor:** KNEEN, David [AU]; COOK, Sam [AU]; CHRISTIAN, Andrew [AU]; HARDIE, Anne [AU]
- (74)**
- (54) Título:** SISTEMAS Y MÉTODOS PARA EL CULTIVO DE MATERIAL BOTÁNICO ACUÁTICO

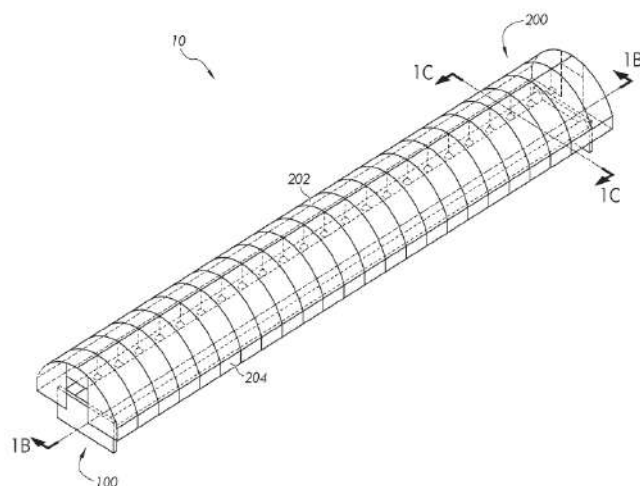

- (57) Resumen:** Un sistema para el cultivo de material botánico acuático que incluye una cuenca que define una longitud, una profundidad variable y un ancho, en donde el ancho tiene una forma de sección transversal sustancialmente parabólica.

## (19) Dirección Nacional de la Propiedad Industrial – URUGUAY

(12) Invención

(11) UY a/040474

- (51) **Clasificación Internacional:** C 07D 401/14(2006.01), C 07D 471/12(2006.01), A 61K 31/4353(2006.01), A 61K 31/397(2006.01), A 61K 31/4523(2006.01), A 61P 35/00(2006.01) // A 61P 35/00
- (22) **Fecha de presentación:** 05/10/2023
- (30) **Datos de prioridad:** 63/413,548 05/10/2022 US
- (71) **Solicitante:** AMGEN INC. [US]
- (72) **Inventor:** Hui-Ling WANG [TW]; Jingjing XIE [CN]; Abhisek BANERJEE [IN]; David HUANG [US]; Patricia LOPEZ [US]; Francesco MANONI [IT]; Wenhan ZHANG [CN]; Nuria A. TAMAYO [US]; Matthew R. KALLER [US]; Brian A. LANMAN [US]; Adili ALAFATE [CN]; Emil GLIBSTRUP [DK]; Imelda HOT [ME]; Birgitte W. HUSEMOEN [DK]; Slavko RAST [HR]; Vu Van MA [US]
- (74)
- (54) **Título:** INHIBIDORES HETEROCÍCLICOS ANCLADOS DE PROTEÍNAS KRAS G12C MUTANTES Y USOS DE ESTOS

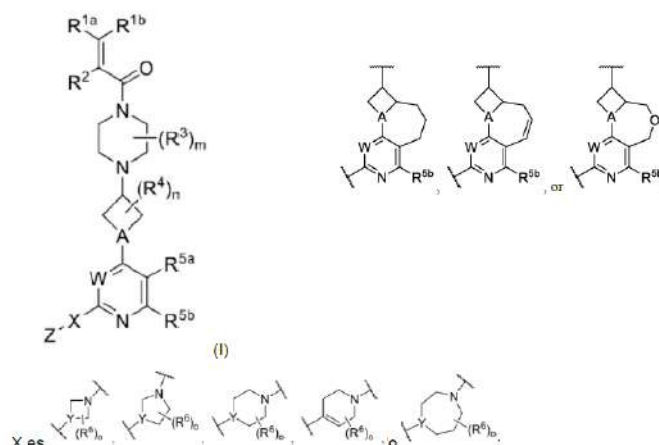

- (57) **Resumen:** La presente divulgación proporciona compuestos que tienen actividad inhibitoria sobre la proteína KRAS G12C mutante, composiciones farmacéuticas que comprenden los compuestos, y métodos para tratar determinados trastornos, como el cáncer, incluidos, a mero título enunciativo, cáncer de pulmón, cáncer de páncreas y cáncer colorrectal. En particular, la divulgación proporciona compuestos de Fórmula (II), y sales farmacéuticamente aceptables de estos, donde los sustituyentes son como se los describe.

**(19) Dirección Nacional de la Propiedad Industrial – URUGUAY****(12) Invención****(11) UY a/040493**

---

- (51) Clasificación Internacional:** A 01H 5/10(2018.01)
- (22) Fecha de presentación:** 18/10/2023
- (30) Datos de prioridad:** 63/417,140 18/10/2022 US
- (71) Solicitante:** Cornell University [US]
- (72) Inventor:** Michael Thomas LOOS [US]; Masoume AMIRKHANI [US]; Antonio DITOMMASO [CA]; John Edward LOSEY [US]; Alan TAYLOR [US]
- (74)**
- (54) Título:** COMPOSICIONES MOLDEADAS DE AGLOMERACIÓN DE SEMILLAS Y USOS DE LAS MISMAS
- (57) Resumen:** La invención divulga una composición que incluye a) dos o más semillas; b) un agente de relleno; y c) un agente aglutinante; en donde la composición está configurada como una forma de semilla, capaz de albergar 5 las dos o más semillas de a).

**(19) Dirección Nacional de la Propiedad Industrial – URUGUAY****(12) Invención****(11) UY a/040512**

- (51) Clasificación Internacional:** C 07D 317/08(2006.01), C 07D 317/10(2006.01), C 07D 317/20(2006.01), C 07D 317/24(2006.01), C 10G 3/00(2006.01), C 10L 1/00(2006.01)
- (22) Fecha de presentación:** 03/11/2023
- (30) Datos de prioridad:** 22 205 278.9 03/11/2022 EP y 23 192 932.4 23/08/2023 EP
- (71) Solicitante:** REC Reliable Engineering Concepts GmbH [DE] y TECOSOL GmbH [DE]
- (72) Inventor:** Julian Türck [DE]; Ralf Türck [DE]; David Türck [DE]; Jens Utecht [DE]; Jürgen Krahl [DE]
- (74)**
- (54) Título:** COMBUSTIBLE Y SU FABRICACIÓN
- (57) Resumen:** La presente invención proporciona combustibles para motores de combustión de tipo diésel y gasolina y, especialmente, combustibles que tienen un mayor contenido de componentes de combustible procedentes de fuentes renovables. En particular, se proporcionan combustibles de tipo diésel que contienen al menos solketal, combustible alcano renovable y biodiésel. También se proporcionan combustibles de gasolina, en donde el solketal se proporciona como sustituto de la gasolina fósil u otros componentes del combustible de gasolina. La presente invención proporciona, además, métodos para fabricar los combustibles de la invención, así como usos de ellos.

## (19) Dirección Nacional de la Propiedad Industrial – URUGUAY

(12) Invención

(11) UY a/040530

- (51) **Clasificación Internacional:** B 01J 23/00(2006.01), B 01J 25/02(2006.01), C 07C 31/12(2006.01), C 07C 31/125(2006.01)
- (22) **Fecha de presentación:** 21/11/2023
- (30) **Datos de prioridad:** 22209145.6 23/11/2022 EP
- (71) **Solicitante:** Terra Mater BV [BE]
- (72) **Inventor:** Kapil Shyam LOKARE [IN]
- (74)
- (54) **Título:** OLIGOMERIZACIÓN DE ALCOHOLES

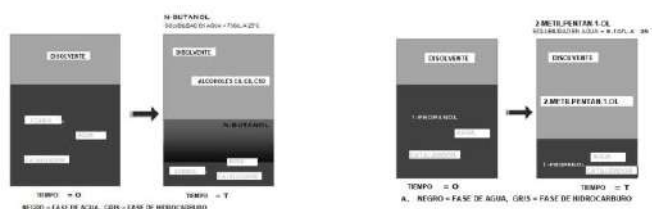

- (57) **Resumen:** La invención se refiere a un proceso para convertir un alcohol C1-3 en alcoholes superiores, que comprende las etapas de: a. premezclar un alcohol C1-3, un catalizador y un sistema disolvente multicomponente, para formar una mezcla líquida; y b. calentar la mezcla líquida, obteniendo así alcoholes superiores. El sistema disolvente multicomponente comprende al menos una fase disolvente hidrocarbonada acuosa básica que comprende al menos dos hidrocarburos diferentes. El disolvente comprende una base seleccionada entre: hidróxido de potasio, hidróxido de sodio, etóxido de potasio, etóxido de sodio, t-butóxido de potasio, t-butóxido de sodio, o combinaciones de los mismos. El catalizador comprende un complejo de tipo (HL)M(OH)<sub>n</sub> (H<sub>2</sub>O)<sub>m</sub> y carbón activado.

## ***SOLICITUDES DE DISEÑOS INDUSTRIALES***

**(19) Dirección Nacional de la Propiedad Industrial – URUGUAY**

**(12) Diseño Industrial**

**(11) UY s/005079**

- (51) Clasificación Internacional:** 25-03  
**(22) Fecha de presentación:** 29/03/2023  
**(30) Datos de prioridad:**  
**(71) Solicitante:** SCATEY S.A. [UY]  
**(72) Inventor:** Rodrigo Cabral Sporta [UY]  
**(74)**  
**(54) Título:** PISCINA



- (57) Resumen:** El presente diseño industrial corresponde a una piscina, diferente de las conocidas, cuya apariencia original y ornamental le confieren características de individualidad.



**(19) Dirección Nacional de la Propiedad Industrial – URUGUAY****(12) Diseño Industrial****(11) UY s/005080**

---

- (51)** Clasificación Internacional: 25-03  
**(22)** Fecha de presentación: 29/03/2023  
**(30)** Datos de prioridad:  
**(71)** Solicitante: SCATEY S.A. [UY]  
**(72)** Inventor: Rodrigo Cabral Sporta [UY]  
**(74)**  
**(54)** Título: PISCINA

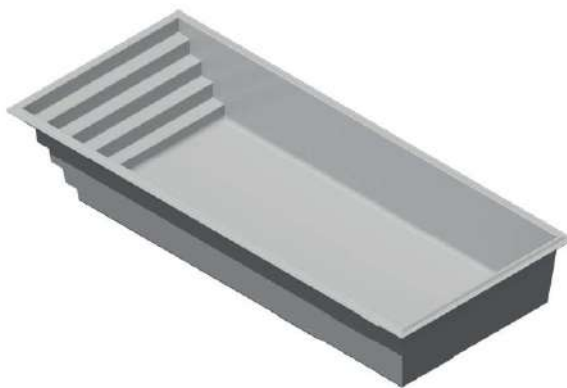

- (57)** **Resumen:** El presente diseño industrial corresponde a una piscina, diferente de las conocidas, cuya apariencia original y ornamental le confieren características de individualidad.

**(19) Dirección Nacional de la Propiedad Industrial – URUGUAY****(12) Diseño Industrial****(11) UY s/005131**

- (51) **Clasificación Internacional:** 14-02  
(22) **Fecha de presentación:** 06/09/2023  
(30) **Datos de prioridad:** 29/886,191 06/03/2023 US  
(71) **Solicitante:** Apple Inc. [US]  
(72) **Inventor:** Jody AKANA [US]; Clara Geneviève Marine COURTAIGN [FR]; Bartley K. ANDRE [US]; Shota AOYAGI [JP]; Anthony Michael ASHCROFT [FR]; Marine C. BATAILLE [FR]; Jeremy BATAILLOU [FR]; Abidur Rahman CHOWDHURY [GB]; Markus DIEBEL [DE]; M. Evans HANKEY [US]; Julian HOENIG [AT]; Richard P. HOWARTH [GB]; Jonathan P. IVE [GB]; Julian JAEDE [DE]; Duncan Robert KERR [US]; Peter RUSSELL-CLARKE [AU]; Benjamin Andrew SHAFFER [US]; Joe Sung-Ho TAN [US]; Clement TISSANDIER [FR]; Eugene Antony WHANG [CA]; Jonathan GOMEZ GARCIA [GB]; Moises HERNANDEZ HERNANDEZ [MX]; Nicolas Pedro LYLYK [AR]; Marc A. NEWSON [GB]; Molly ANDERSON [GB]  
(74)  
(54) **Título:** PANTALLA MONTADA EN LA CABEZA

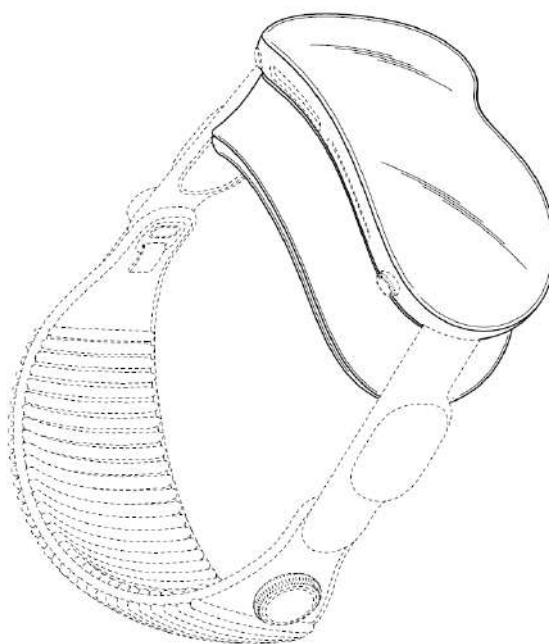

- (57) **Resumen:** Se divulga un nuevo diseño, original y ornamental para una PANTALLA MONTADA EN LA CABEZA, que puede usarse, por ejemplo, como un casco de realidad virtual, o una pantalla óptica colocada en la cabeza o lo similar.

**(19) Dirección Nacional de la Propiedad Industrial – URUGUAY****(12) Diseño Industrial****(11) UY s/005144**

---

- (51)** Clasificación Internacional: 07-02  
**(22)** Fecha de presentación: 03/10/2023  
**(30)** Datos de prioridad: 015016913 04/04/2023 CH  
**(71)** Solicitante: PRIMING AG [CH]  
**(72)** Inventor: JOACHIM EPPER [CH]  
**(74)**  
**(54)** Título: MÁQUINA DE CAFÉ

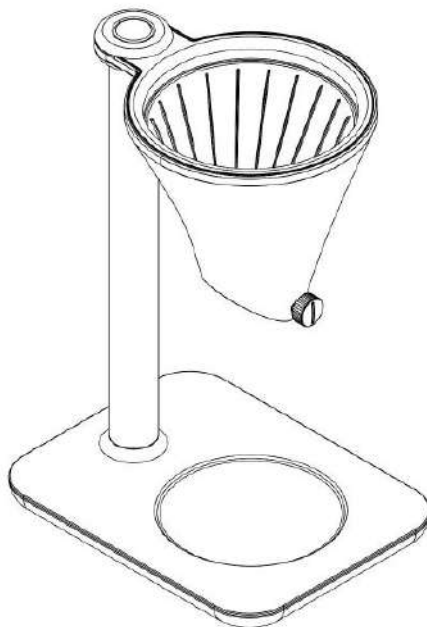

- (57)** Resumen: El presente diseño industrial se refiere al carácter ornamental de una máquina de café, tal como se describe e ilustra en los dibujos que se acompañan.

**(19) Dirección Nacional de la Propiedad Industrial – URUGUAY****(12) Diseño Industrial****(11) UY s/005166**

- (51) Clasificación Internacional:** 12-08  
**(22) Fecha de presentación:** 23/11/2023  
**(30) Datos de prioridad:** 3-2023-01159 26/05/2023 VN  
**(71) Solicitante:** Vinfast Trading and Production Joint Stock Company [VN]  
**(72) Inventor:** Joao Marcos de Oliveira Ramos [BR]; Adam Ty Dean Smith [AU]; Justin James Thompson [AU]; Jae Hoon Lee [NZ]  
**(74)**  
**(54) Título:** AUTOMÓVIL

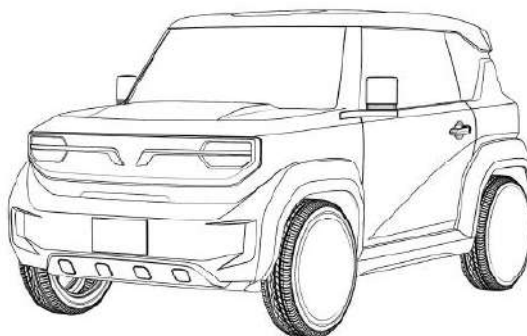

- (57) Resumen:** \*

**Depósito legal 325.532**

**(N° 307)**

**Impreso en D.N.P.I.**

**E-mail: [administracion.dnpi@miem.gub.uy](mailto:administracion.dnpi@miem.gub.uy)**

**Rincón 719 Telefax 2840 1234**

**C.P. 11.000**

**Montevideo – Uruguay**

**Montevideo, 15 de abril de 2024**



Ministerio  
**de Industria,  
Energía y Minería**

Dirección Nacional  
**de la Propiedad Industrial**

