

Boletín de la Propiedad Industrial

Nº 305

República Oriental del Uruguay

Ministerio de Industria, Energía y Minería
Dirección Nacional de la Propiedad Industrial

15/03/2024



Ministerio
**de Industria,
Energía y Minería**

Dirección Nacional
de la Propiedad Industrial

República Oriental del Uruguay



Ministerio
**de Industria,
Energía y Minería**

*Dirección Nacional de la
Propiedad Industrial*

BOLETÍN

**DE LA PROPIEDAD
INDUSTRIAL**

ISSN 2301 - 1777
Impreso en D.N.P.I.
Permiso N° 2160 (Biblioteca Nacional)
URUGUAY

REPÚBLICA ORIENTAL DEL URUGUAY



MINISTERIO DE INDUSTRIA, ENERGÍA Y MINERÍA

DIRECCIÓN NACIONAL DE LA PROPIEDAD INDUSTRIAL

ING. MAG. ELISA FACIO

MINISTRO DE INDUSTRIA, ENERGÍA Y MINERÍA

SR. WALTER VERRI

SUBSECRETARIO

MINISTERIO DE INDUSTRIA, ENERGÍA Y MINERÍA

DRA. NATALIA JUL

DIRECTORA GENERAL DE SECRETARÍA

MINISTERIO DE INDUSTRIA, ENERGÍA Y MINERÍA

DR. MAG. SANTIAGO MARTÍNEZ MORALES

DIRECTOR TÉCNICO DE LA PROPIEDAD INDUSTRIAL

MINISTERIO DE INDUSTRIA, ENERGÍA Y MINERÍA

SOLICITUDES DE MARCAS Y OTROS SIGNOS

Marcas Solicitadas

El procedimiento utilizado no permite en todos los casos reproducir con exactitud los distintos matices de los colores.

Para oír los audios de las Marcas Sonoras que se publiquen en el presente Boletín debe ingresar por el siguiente link

<https://www.gub.uy/ministerio-industria-energia-mineria/comunicacion/publicaciones/repositorio-marcas-sonoras>

(210) **552953** (540)
(730) **Lucía Inés Bertinat Perdomo; UY**
(220) 26/07/2023
(511) **8 (S/D), 9 (S/D) y 10 (S/D)**
(740)

ROSELLA TECHNOLOGY

(210) **555229** (540)
(730) **Natalia Leguisamo y Maria Angelica
Fuzatti; UY**
(220) 05/10/2023
(511) **41 (S/D)**
(740)

CLUB DE INVENTORES

(210) **555233** (540)
(730) **Natalia Leguisamo y Maria Angelica
Fuzatti; UY**
(220) 05/10/2023
(511) **41 (S/D)**
(740)

(591) Gris oscuro, gris claro, celeste

The logo for 'elemental' features a stylized blue 'e' with a small atom symbol (a circle with three dots) to its left, followed by the word 'elemental' in a lowercase, sans-serif font.

(210) **555234** (540)
(730) **Natalia Leguisamo y Maria Angelica Fuzatti; UY**
(220) 05/10/2023
(511) **28 (S/D)**
(740)

KIT PARA INVENTAR

(210) **556163** (540)
(730) **VILLALBA ARNABAL MARIANA, VILLALBA ARNABAL IGNACIO Y OTROS SOCIEDAD DE HECHO; UY**
(220) 03/11/2023
(511) **9 (S/D), 28 (S/D), 35 (S/D), 41 (S/D) y 44 (S/D)**
(740)

(591) Naranja y blanco



(210) **556164** (540)
(730) **VILLALBA ARNABAL MARIANA, VILLALBA ARNABAL IGNACIO Y OTROS SOCIEDAD DE HECHO; UY**
(220) 03/11/2023
(511) **9 (S/D), 28 (S/D), 35 (S/D), 41 (S/D) y 44 (S/D)**
(740)

MANOPIENSA

(210) **556665** (540)
(730) **UMET S.R.L.**; UY
(220) 21/11/2023
(511) **35, 36, 39, 42, 43, 44 y 45**
(740)

(591) Naranja y Blanco



(210) **557418** (540)
(730) **Roberto Francisco Britos Udini**; UY
(220) 14/12/2023
(511) **37 (S/D) y 42 (S/D)**
(740)

(591) GRIS OSCURO Y BLANCO



(210) **557423** (540)
(730) **AGROURBANO SRL**; UY
(220) 14/12/2023
(511) **35 (S/D)**
(740)



(210) **557918** (540)
(730) **Shenzhen Huidafa Technology Co., Ltd.;**
CN
(220) 02/01/2024
(511) **9 (S/D)**
(740)

The logo for DEJIMAX features the brand name in a bold, black, sans-serif font. A vertical line is positioned to the right of the text, and a small square icon is located to the left of the 'D'.

(210) **558072** (540)
(730) **LUNOSA S.A.;** UY
(220) 05/01/2024
(511) **12**
(740)

DALGAS SUDAMÉRICA

(210) **558121** (540)
(730) **LABAREY S.A.;** UY
(220) 09/01/2024
(511) **9, 16 y 42**
(740)

The logo for Convertec consists of a stylized circular icon above the brand name. The icon is a circle with a dark grey center and an orange ring. The word 'Convertec' is written in a grey, sans-serif font below the icon.

(210) **558288**
(730) **Carolina Testoni; UY**
(220) 15/01/2024
(511) **25 (S/D)**
(740)

(540)

(591) Todos



(210) **558603**
(730) **PIZZERIA LAS BRASAS SRL; UY**
(220) 23/01/2024
(511) **43**
(740)

(540)

(591) ROJO, NEGRO, BLACO



(210) **558623**
(730) **Alicia Alaniz; UY**
(220) 24/01/2024
(511) **44 (S/D)**
(740)

(540)

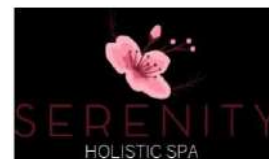

(210) **558668** (540)
(730) **The Procter & Gamble Company; US**
(220) 24/01/2024
(511) **3 (S/D)**
(740)



(210) **558683** (540)
(730) **AGER AGRO S.A.S.; UY**
(220) 25/01/2024
(511) **1 (S/D)**
(740)

(591) PANTONE 138C PANTONE 581C
PANTONE 179 C



(210) **558695** (540)
(730) **AGER AGRO S.A.S.; UY**
(220) 25/01/2024
(511) **44 (S/D)**
(740)

(591) PANTONE 7468 C PANTONE 138 C
PANTONE 581C



(210) **558698** (540)
(730) **AGER AGRO S.A.S.**; UY
(220) 25/01/2024
(511) **44 (S/D)**
(740)

(591) PANTONE 350 C PANTONE 138 C
PANTONE 581C

 **NUTRITION ZINC**

(210) **558700** (540)
(730) **AGER AGRO S.A.S.**; UY
(220) 25/01/2024
(511) **44 (S/D)**
(740)

(591) PANTONE 2756 C PANTONE 376 C

TROPGREEN

(210) **558780** (540)
(730) **Inmobiliaria e Inversiones Colina Boreal**
SpA; CL
(220) 26/01/2024
(511) **35 y 37**
(740)

BOREAL

(210) **558782** (540)
(730) **Inmobiliaria e Inversiones Colina Boreal**
SpA; CL
(220) 26/01/2024
(511) **35 y 37**
(740)



(210) **558828** (540)
(730) **Lourdes Morosini; UY**
(220) 30/01/2024
(511) **16 y 30**
(740)

(591) GRIS Y AZUL



(210) **558999** (540)
(730) **BETANCOR URTIAGA LAURA**
BETTIANA Y MASSIMINO PEREZ
SANDRA VERÓN SOCIEDAD DE
HECHO; UY
(220) 02/02/2024
(511) **43**
(740)

(591) Pantone 179 C - Pantone 7481 C –
PANTONE P1-1U – PANTONE Neutral
Black C



(210) **559016** (540)
(730) **FREDA RIVERO ROSANNA MARIA**; UY
(220) 05/02/2024
(511) **41**
(740)

365MALDONADO

(210) **559055** (540)
(730) **Alvaro Martínez**; UY
(220) 05/02/2024
(511) **30 (S/D)**
(740)

(591) Amarillo y rojo



(210) **559157** (540)
(730) **Las Vegas Sands Corp.**; US
(220) 08/02/2024
(511) **9 (S/D), 41 (S/D) y 42 (S/D)**
(740)
(300) 98/122801 08/08/2023 US; 98/122825
08/08/2023 US y 98/122835 08/08/2023
US

LINGO BINGO

(210) **559158** (540)
(730) **Las Vegas Sands Corp.**; US
(220) 08/02/2024
(511) **9 (S/D), 41 (S/D) y 42 (S/D)**
(740)
(300) 98/123228 08/08/2023 US; 98/123247
08/08/2023 US y 98/123259 08/08/2023
US
(591) No reivindica colores



(210) **559182** (540)
(730) **RUTAMAR SA**; UY
(220) 08/02/2024
(511) **39**
(740)

**SUA SOCIEDAD URUGUAY DE
AVIACION**

(210) **559183** (540)
(730) **RUTAMAR SA**; UY
(220) 08/02/2024
(511) **39**
(740)

FLY SUA

(210) **559220** (540)
(730) **SUPER AL COSTO S.R.L.**; UY
(220) 08/02/2024
(511) **25**
(740)

AMBAR
JEANS

(210) **559249** (540)
(730) **JUANIMAR S.A.**; UY
(220) 09/02/2024
(511) **35**
(740)

MY ASYA

(210) **559283** (540)
(730) **EUROTRES S.R.L.**; UY
(220) 09/02/2024
(511) **6 y 35**
(740)

(591) Azul y amarillo

EUROTRES

(210) **559287** (540)
(730) **ADRIANA CALVO**; UY
(220) 09/02/2024
(511) **29**
(740)

SABORES D' ADRI

(210) **559289** (540)
(730) **NEUMÁTICOS GOMA GOMA S.A.S.**;
UY
(220) 09/02/2024
(511) **12 (S/D), 35 y 37 (S/**
D)(740)

(591) Rojo y Blanco



(210) **559290** (540)
(730) **PRONATURALIA S.A.**; UY
(220) 14/02/2024
(511) **29 y 30**
(740)

(591) Tonos de verde y rojo



(210) **559292**
(730) **SAAC LTDA**; UY
(220) 14/02/2024
(511) **30 y 33**
(740)

(540)

**SPIRITEA ESPIRITUOSOS &
TEA BY DEEP**

(210) **559314**
(730) **RENVIC SAS**; UY
(220) 14/02/2024
(511) **39 y 42**
(740)

(540)

(591) NEGRO - #5271FF



(210) **559319**
(730) **Eloisa Coppa**; UY
(220) 14/02/2024
(511) **35**
(740)

(540)

Pepperssh

(210) **559323** (540)
 (730) **NUEVAS IDEAS SAS; UY**
 (220) 14/02/2024
 (511) **9 y 42**
 (740)

(591) #FFFFFF - #02C2CB



(210) **559341** (540)
 (730) **Las Vegas Sands Corp.; US**
 (220) 14/02/2024
 (511) **9 (S/D), 41 (S/D) y 42 (S/D)**
 (740)
 (300) 98/134266 15/08/2023 US; 98/134271
 15/08/2023 US y 98/134274 15/08/2023
 US

CHATEAU ROULETTE

(210) **559342** (540)
 (730) **Las Vegas Sands Corp.; US**
 (220) 14/02/2024
 (511) **9 (S/D), 41 (S/D) y 42 (S/D)**
 (740)
 (300) 98/134585 15/08/2023 US; 98/134589
 15/08/2023 US y 98/134593 15/08/2023
 US
 (591) No reivindica colores



(210) **559354** (540)
(730) **Goethe-Institut e.V.**; DE
(220) 14/02/2024
(511) **9 (S/D), 16 (S/D) y 41 (S/D)**(740)

Goethe-Institut

(210) **559355** (540)
(730) **Goethe-Institut e.V.**; DE
(220) 14/02/2024
(511) **9 (S/D), 16 (S/D) y 41 (S/D)**(740)

(591) Verde y blanco.



(210) **559356** (540)
(730) **Goethe-Institut e.V.**; DE
(220) 14/02/2024
(511) **9 (S/D), 16 (S/D) y 41 (S/D)**(740)

(591) Verde y blanco.



(210) **559358** (540)
(730) **DIRECCION NACIONAL DE
IMPRESIONES Y PUBLICACIONES
OFICIALES - IM.P.O.; UY**
(220) 14/02/2024
(511) **9, 16 y 41**
(740)

(591) AZUL: PANTONES 302, 299, 3005;
NARANJA PANTONE 1575, BLANCO



(210) **559359** (540)
(730) **DIRECCION NACIONAL DE
IMPRESIONES Y PUBLICACIONES
OFICIALES - IM.P.O.; UY**
(220) 14/02/2024
(511) **9, 16 y 41**
(740)

(591) AZUL PANTONE 302, BLANCO



(210) **559388** (540)
(730) **CENTRO DAR S.R.L.; UY**
(220) 15/02/2024
(511) **41 y 44**
(740)



(210) **559409** (540)

(730) **STOLETNIY BAYDA PAMELA**
ANGELINA; UY

(220) 16/02/2024

(511) **18**

(740)

(591) Tonos de Blanco y Negro



(210) **559416** (540)

(730) **ADRIANA CALVO; UY**

(220) 16/02/2024

(511) **30**

(740)

SABORES D'ADRI

(210) **559434** (540)

(730) **FERNANDA DA SILVEIRA; UY**

(220) 16/02/2024

(511) **41 (S/D) y 44 (S/D)**

(740)

(591) cerúleo, azul marino, azul acero, añil,
turquesa, celeste



(210) **559446** (540)
(730) **NOBLES URUGUAY SAS; UY**
(220) 16/02/2024
(511) **30**
(740)



(210) **559486** (540)
(730) **ZAFAR S.R.L.; UY**
(220) 19/02/2024
(511) **32 (S/D) y 43 (740)**



(210) **559540** (540)
(730) **Marcela Montes de Oca; UY**
(220) 20/02/2024
(511) **40 (S/D)**
(740)

(591) Blanco, negro, rosa y dorado



(210) **559553** (540)
(730) **MARSANTEX LIMITADA**; UY
(220) 20/02/2024
(511) **25 y 35**
(740)

ALTOCONCEPTO

(210) **559559** (540)
(730) **Natalia Arrestia Terra**; UY
(220) 20/02/2024
(511) **14**
(740)

(591) C:0M0Y86K0 - C17M17Y45K0 -
C0M50Y17K0 - C0M60Y40K0 -
C70M0Y15K0 - C80M30Y40K0 -
C0M0Y0K100



(210) **559561** (540)
(730) **Qualis Fidelis S.A.S.**; UY
(220) 20/02/2024
(511) **35 (S/D) y 42 (S/D)**(740)

(591) blanco, violeta.

morfeo

(210) **559607**
(730) **Nicolas De Cunto**; UY
(220) 21/02/2024
(511) **35**
(740)

(540)



(210) **559608**
(730) **Nicolas De Cunto**; UY
(220) 21/02/2024
(511) **18 y 25**
(740)

(540)



(210) **559612**
(730) **CIENTO VINEYARDS S.A.S.**; AR
(220) 21/02/2024
(511) **33**
(740)

(540)

MARAVO

(210) **559619** (540)
(730) **DERGON SAS; UY**
(220) 21/02/2024
(511) **3, 11, 20, 21, 22, 24 y 35**
(740)

(591) GRIS, AMARILLO, BLANCO, NEGRO



(210) **559620** (540)
(730) **DERGON SAS; UY**
(220) 21/02/2024
(511) **3, 11, 20, 21, 22, 24 y 35**
(740)

(591) GRIS, AZUL, BLANCO, NEGRO



(210) **559634** (540)
(730) **DICA Y ASOCIADOS SAS; UY**
(220) 22/02/2024
(511) **42**
(740)

DICA Y ASOCIADOS

(210) **559635** (540)
(730) **GRUPO TAU SAS; UY**
(220) 22/02/2024
(511) **37 y 42**
(740)

GRUPO TAU

(210) **559638** (540)
(730) **LETICIA IGNACIO SUAREZ; UY**
(220) 22/02/2024
(511) **43**
(740)

(591) Tonos de Negro, Naraja, Verde y Crema



(210) **559651** (540)
(730) **BLASIAK CARRALON, LISETTE
ADRIANA; UY**
(220) 22/02/2024
(511) **14 (S/D) y 18 (S/
D)(740)**

LIS JOYAS

(210) **559670**
(730) **TA-TA S.A.**; UY
(220) 22/02/2024
(511) **35**
(740)

(540)

The logo for GDN (Gestión de Datos Nacionales) features the letters 'GDN' in a bold, sans-serif font, with a stylized graphic element to the right consisting of three vertical bars of increasing height, resembling a bar chart or a signal waveform.

(210) **559672**
(730) **AVON PRODUCTS, INC.**; US
(220) 22/02/2024
(511) **3 (S/D)**
(740)

(540)

LOVE LETTER

(210) **559673**
(730) **DIEGO SANTIAGO ALDAO LOPEZ**; UY
(220) 22/02/2024
(511) **41 (S/D)**
(740)

(540)

(591) blanco y negro



(210) **559674** (540)
(730) **PRODUCTOS FAMILIA S.A.; CO**
(220) 22/02/2024
(511) **3 (S/D), 5 (S/D) y 10 (S/D)**
(740)

(591) ROSADO, AZUL OSCURO, BLANCO



(210) **559675** (540)
(730) **CENTRO ESPÍRITA CAMINHO DA
REDEÇÃO; BR**
(220) 22/02/2024
(511) **41 (S/D)**
(740)

(591) AZUL, NEGRO, BLANCO



(210) **559687** (540)
(730) **MITSUBISHI JIDOSHA KOGYO
KABUSHIKI KAISHA; JP**
(220) 23/02/2024
(511) **9 (S/D)**
(740)

MI-PILOT

(210) **559689** (540)
(730) **BODEGA NORTON S.A.**; AR
(220) 23/02/2024
(511) **33 (S/D)**
(740)

TINY WHALE

(210) **559693** (540)
(730) **Alpha-Bio Tec. Ltd.**; IL
(220) 23/02/2024
(511) **10 (S/D)**
(740)
(300) EM 018919568 30/08/2023 EM

OMNIBASE

(210) **559694** (540)
(730) **PEPSICO, INC.**; US
(220) 23/02/2024
(511) **30**
(740)

FOR THE BOLD

(210) **559700** (540)
(730) **COX ENERGY SOLAR, S.A.**; ES
(220) 23/02/2024
(511) **42 (S/D)**
(740)



(210) **559703** (540)
(730) **L'OREAL**; FR
(220) 23/02/2024
(511) **3 (S/D)**
(740)

ABSOLUE
LONGEVITY

(210) **559704** (540)
(730) **CAFÉ SALVO SRL**; UY
(220) 23/02/2024
(511) **41 (S/D) y 43 (S/D)**
(740)

(591) BORDEAUX, BEIGE, BLANCO



(210) **559715** (540)
(730) **GUIDO MARTÍN PIÑEIRO; AR**
(220) 23/02/2024
(511) **33**
(740)

Amnesia

(210) **559716** (540)
(730) **GUIDO MARTÍN PIÑEIRO; AR**
(220) 23/02/2024
(511) **32**
(740)

Amnesia

(210) **559717** (540)
(730) **GUIDO MARTÍN PIÑEIRO; AR**
(220) 23/02/2024
(511) **43**
(740)

Amnesia

(210) **559718** (540)
(730) **GUIDO MARTÍN PIÑEIRO**; AR
(220) 23/02/2024
(511) **35**
(740)

Amnesia

(210) **559719** (540)
(730) **GUIDO MARTÍN PIÑEIRO**; AR
(220) 23/02/2024
(511) **30**
(740)

Amnesia

(210) **559720** (540)
(730) **MARIA AZANZA**; UY
(220) 23/02/2024
(511) **35**
(740)

Kinsa - servicios de gestión empresarial

(210) **559726** (540)
(730) **TUTEUR S.A.C.I.F.I.A.**; AR
(220) 26/02/2024
(511) **5 (S/D)**
(740)

TUTEUR AGACEL

(210) **559727** (540)
(730) **GUIDO MARTÍN PIÑEIRO**; AR
(220) 26/02/2024
(511) **3**
(740)

EVANI DOLCE

(210) **559728** (540)
(730) **Schenone Delisa Martin Eduardo**; UY
(220) 26/02/2024
(511) **16 (S/D)**
(740)

LABEL FACTORY

(210) **559730** (540)
(730) **GUIDO MARTÍN PIÑEIRO**; AR
(220) 26/02/2024
(511) **29**
(740)

AL-ÁNDALUS

(210) **559732** (540)
(730) **Ignacio Benitez**; UY
(220) 26/02/2024
(511) **41 (S/D)**
(740)



(210) **559733** (540)
(730) **BRANCOTEX S.A.**; UY
(220) 26/02/2024
(511) **29, 30 y 35**
(740)

(591) No reivindica colores



(210) **559734** (540)
(730) **EUROFARMA URUGUAY S.A.**; UY
(220) 26/02/2024
(511) **5 (S/D)**
(740)

(591) TONOS DE AZUL Y BLANCO



(210) **559736** (540)
(730) **Franco Cabrera**; UY
(220) 26/02/2024
(511) **25**
(740)



(210) **559738** (540)
(730) **HYDRONORTH S/A**; BR
(220) 26/02/2024
(511) **1**
(740)

Hydrnorth

(210) **559739** (540)
(730) **HYDRONORTH S/A**; BR
(220) 26/02/2024
(511) **17**
(740)

Hydrnorth

(210) **559741** (540)
(730) **MAJE**; FR
(220) 26/02/2024
(511) **9 (S/D), 14 (S/D), 18 (S/D) y 25 (S/D)**(740)

MAJE

(210) **559742** (540)
(730) **SANDRO ANDY**; FR
(220) 26/02/2024
(511) **9 (S/D), 14 (S/D), 18 (S/D) y 25 (S/D)**(740)

SANDRO

(210) **559749** (540)
(730) **Aparicio fasanello**; UY
(220) 26/02/2024
(511) **36 (S/D) y 45 (S/D)**
(740)

Estudio Oceánico

(210) **559751** (540)
(730) **FELIPE CEOL, JORGE RINALDO**; UY
(220) 26/02/2024
(511) **30 (S/D)**
(740)

EMPANADAS LA 16 LA VERDADERA ARTESANAL

(210) **559752** (540)
(730) **NBA Properties, Inc.**; US
(220) 26/02/2024
(511) **9 (S/D), 16 (S/D), 25 (S/D), 28 (S/D) y 41 (S/D)**
(740)



(210) **559753** (540)
(730) **LABORATORIOS MICROSULES**
URUGUAY S.A.; UY
(220) 26/02/2024
(511) **5**
(740)

ZEUS

(210) **559757** (540)
(730) **OPRUMIN S.A.; UY**
(220) 26/02/2024
(511) **30**
(740)

(591) ROJO, BLANCO, AMARILLO, NEGRO,
GRIS, MARRON, BEIGE



(210) **559758** (540)
(730) **TATO PESCADOR SAS; UY**
(220) 26/02/2024
(511) **43**
(740)

(591) -



(210) **559766** (540)
(730) **KARASKIEWICZ DE LAUSS MICHAEL
STEFAN Y LAUSS MARIKA CORNELIA
SOCIEDAD DE HECHO; UY**
(220) 26/02/2024
(511) **29, 30, 35 y 43**
(740)



(210) **559767** (540)
(730) **RECENTRAL S.A.; UY**
(220) 27/02/2024
(511) **25**
(740)

OVERCORE

(210) **559769** (540)
(730) **RED BULL GMBH; AT**
(220) 27/02/2024
(511) **32 (S/D)**
(740)

(591) rojo, verde, plata/gris



(210) **559770** (540)
(730) **RED BULL GMBH; AT**
(220) 27/02/2024
(511) **32 (S/D)**
(740)

(591) Azul claro, plateado, rojo, dorado



(210) **559772** (540)
(730) **Blancpain SA (Blancpain Ltd) (Blancpain AG); CH**
(220) 27/02/2024
(511) **14 (S/D)**
(740)
(300) 11231/2023 04/09/2023 CH



(210) **559776** (540)
(730) **Kehila Rodríguez; UY**
(220) 27/02/2024
(511) **3, 4, 16, 21, 41 y 43**
(740)

VERTE - DECO & AROMAS

(210) **559777**
(730) **MAITE GALDONA**; UY
(220) 27/02/2024
(511) **29, 30 y 35**
(740)

(540)



(210) **559778**
(730) **TERRAGENE S.A.**; AR
(220) 27/02/2024
(511) **5 y 9**
(740)

(540)

TERRAGENE

(210) **559779**
(730) **TERRAGENE S.A.**; AR
(220) 27/02/2024
(511) **5 y 9**
(740)

(540)

(591) No reivindica colores



(210) **559782** (540)
(730) **Miguel Angel Pla Anagnostis**; UY
(220) 27/02/2024
(511) **37**
(740)



(210) **559783** (540)
(730) **Dayforce US, Inc.**; US
(220) 27/02/2024
(511) **9 (S/D), 16 (S/D), 35 (S/D), 36 (S/D), 41 (S/D), 42 (S/D) y 45 (S/D)**
(740)
(300) 98297055 04/12/2023 US

DAYFORCE

(210) **559784** (540)
(730) **MONSANTO TECHNOLOGY LLC**; US
(220) 27/02/2024
(511) **1 (S/D) y 31 (S/D)**
(740)
(300) 98408665 16/02/2024 US

VYCONIC

(210) **559785** (540)
(730) **MANUFACTURAS TOMAS S.A.**; ES
(220) 27/02/2024
(511) **9 (S/D)**
(740)



(210) **559786** (540)
(730) **EUROFARMA URUGUAY S.A.**; UY
(220) 27/02/2024
(511) **5 (S/D)**
(740)

PSYLLIUM

(210) **559787** (540)
(730) **PIAMERICA S.A.**; UY
(220) 27/02/2024
(511) **39, 40 y 42**
(740)

(591) CELESTE AGUA, AZUL CIELO, VERDE
PRIMAVERA, GRIS TOPO, GRIS PIEDRA,
NEGRO



(210) **559790** (540)
(730) **Nicolas Sacco**; UY
(220) 27/02/2024
(511) **16 (S/D)**
(740)

Brilla

(210) **559797** (540)
(730) **Tomás Silva ASTABURUAGA**; CL
(220) 27/02/2024
(511) **43 (S/D)**
(740)

DOBLE QUESO

(210) **559799** (540)
(730) **CROWN CREATIVE CO., LTD.**; JP
(220) 27/02/2024
(511) **18 (S/D)**
(740)

(591) 0

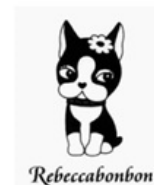

(210) **559801**

(540)

(730) **GUIDO MARTÍN PIÑEIRO; AR**

(220) 27/02/2024

(511) **30**

(740)

GANGSTA

(210) **559802**

(540)

(730) **GUIDO MARTÍN PIÑEIRO; AR**

(220) 27/02/2024

(511) **32**

(740)

GANGSTA

(210) **559803**

(540)

(730) **GUIDO MARTÍN PIÑEIRO; AR**

(220) 27/02/2024

(511) **33**

(740)

GANGSTA

(210) **559804** (540)
(730) **CARLEX S.A.**; UY
(220) 27/02/2024
(511) **16, 18 y 21**
(740)

LNS LINCOLN'S

(210) **559805** (540)
(730) **MAURICIO LABUONORA**; UY
(220) 27/02/2024
(511) **36, 37 y 41**
(740)

(591) azul, blanco



(210) **559806** (540)
(730) **MAURICIO LABUONORA**; UY
(220) 27/02/2024
(511) **36, 37 y 41**
(740)

(591) naranja, verde, celeste, marrón, beige, blanco,
negro, rosado



(210) **559807** (540)
(730) **MAURICIO LABUONORA; UY**
(220) 27/02/2024
(511) **36, 37 y 41**
(740)

(591) beige, blanco



(210) **559808** (540)
(730) **Skeelo Editora, Produtos e Serviços Digitais Ltda; BR**
(220) 27/02/2024
(511) **9 (S/D)**
(740)

(591) NEGRO, GRIS, BLANCO



(210) **559809** (540)
(730) **PIKABU SAS; UY**
(220) 27/02/2024
(511) **41**
(740)



(210) **559828** (540)
(730) **Maria Belen Carrizo Ferreira**; AR
(220) 28/02/2024
(511) **35 (S/D)**
(740)



(210) **559831** (540)
(730) **Ricardo Paz**; UY
(220) 28/02/2024
(511) **7 (S/D)**
(740)

(591) negro, verde y anaranjado



(210) **559832** (540)
(730) **Fabricio Sabaño**; UY
(220) 28/02/2024
(511) **6 (S/D)**
(740)

(591) Blanco, negro y verde



(210) **559835**
(730) **Telicioso S.A.S.**; UY
(220) 28/02/2024
(511) **43**
(740)

(540)



(210) **559844**
(730) **GRUPO BIMBO S.A.B. DE C.V.**; MX
(220) 28/02/2024
(511) **30**
(740)

(540)

HEXAS

(210) **559845**
(730) **GRUPO BIMBO S.A.B. DE C.V.**; MX
(220) 28/02/2024
(511) **30**
(740)

(540)

TAKIS INTENSE NACHO

(210) **559846** (540)
(730) **GRUPO BIMBO S.A.B. DE C.V.; MX**
(220) 28/02/2024
(511) **41**
(740)

(591) Rojo, azul, blanco



(210) **559851** (540)
(730) **MANTRA S.A.; UY**
(220) 28/02/2024
(511) **30**
(740)

ONE LOVE

(210) **559853** (540)
(730) **JONNYHY SANNA; UY**
(220) 28/02/2024
(511) **45 (S/D)**
(740)

SEGUVIP

(210) **559857** (540)
(730) **Suzhou Dake Investment Consultation Co., Ltd.**; CN
(220) 28/02/2024
(511) **6 (S/D), 7 (S/D), 8 (S/D), 9 (S/D), 11 (S/D), 12 (S/D) y 20 (S/D)**(740)

LAKIAUTO

(210) **559865** (540)
(730) **Asociacion Civil Atlético Bella Vista**; UY
(220) 28/02/2024
(511) **25 y 41**
(740)

(591) AZUL, BLANCO, AMARILLO



(210) **559866** (540)
(730) **Enrique Silvano D'Amato Calo**; UY
(220) 28/02/2024
(511) **41 y 44 (S/D)**
(740)

(591) #8c6034, #ffe79f, #a67033, blanco, negro y gris



(210) **559869** (540)
(730) **RAGASA INDUSTRIAS, S.A. DE C.V.;**
MX
(220) 28/02/2024
(511) **30**
(740)

NUTRIOLI

(210) **559871** (540)
(730) **La Estancia Investment Holding, S.L.;** ES
(220) 28/02/2024
(511) **29 (S/D) y 30 (S/D)**
(740)

NATURAL HEAVEN

(210) **559872** (540)
(730) **La Estancia Investment Holding, S.L.;** ES
(220) 28/02/2024
(511) **29 (S/D) y 30 (S/D)**
(740)

(591) Gris, amarillo, negro, verde y blanco



(210) **559874** (540)
(730) **V.A. DE MORAES COMERCIO LTDA.;**
BR
(220) 28/02/2024
(511) **25 (S/D)**
(740)

DAILY BASICS

(210) **559881** (540)
(730) **Ana Karina Ascárate;** UY
(220) 29/02/2024
(511) **24 (S/D) y 35 (S/D)**
(740)

(591) Verde o naranja o celeste o beige



(210) **559887** (540)
(730) **TEROLD EUROPE S.L.;** ES
(220) 29/02/2024
(511) **33 (S/D)**
(740)

EL ESTECO

(210) **559888** (540)
(730) **TEROLD EUROPE S.L.;** ES
(220) 29/02/2024
(511) **33 (S/D)**
(740)

FINCA NOTABLES

(210) **559889** (540)
(730) **TEROLD EUROPE S.L.;** ES
(220) 29/02/2024
(511) **33 (S/D)**
(740)

BLEND DE EXTREMOS

(210) **559890** (540)
(730) **TEROLD EUROPE S.L.;** ES
(220) 29/02/2024
(511) **33 (S/D)**
(740)

ALMA MORA

(210) **559891** (540)
(730) **TEROLD EUROPE S.L.; ES**
(220) 29/02/2024
(511) **33 (S/D)**
(740)

LOS INTOCABLES

(210) **559892** (540)
(730) **TEROLD EUROPE S.L.; ES**
(220) 29/02/2024
(511) **33 (S/D)**
(740)

LAS MORAS

(210) **559893** (540)
(730) **TEROLD EUROPE S.L.; ES**
(220) 29/02/2024
(511) **33 (S/D)**
(740)

FINCA LAS MORAS

(210) **559894** (540)
(730) **TEROLD EUROPE S.L.**; ES
(220) 29/02/2024
(511) **33 (S/D)**
(740)

LOS ÁRBOLES

(210) **559896** (540)
(730) **Ramon Torres**; UY
(220) 29/02/2024
(511) **38**
(740)



(210) **559901** (540)
(730) **SUCESORES DE ALFREDO WILLINER**
S.A.; AR
(220) 29/02/2024
(511) **29 (S/D)**
(740)



(210) **559902** (540)
(730) **SUCESORES DE ALFREDO WILLINER**
S.A.; AR
(220) 29/02/2024
(511) **30 (S/D)**
(740)



(210) **559903** (540)
(730) **Marsriva Technology Co., Ltd.; CN**
(220) 29/02/2024
(511) **9 (S/D)**
(740)



(210) **559904** (540)
(730) **EUROFARMA URUGUAY S.A.; UY**
(220) 29/02/2024
(511) **5**
(740)

FORTICE

(210) **559908** (540)
(730) **ASP Global Manufacturing GmbH; CH**
(220) 29/02/2024
(511) **1 (S/D), 5 (S/D) y 10 (S/D)**
(740)
(300) 10410/2023 05/09/2023 CH

BIOTRACE

(210) **559915** (540)
(730) **REDMAY S.A.; UY**
(220) 29/02/2024
(511) **35**
(740)



(210) **559919** (540)
(730) **FERVA S.A.; AR**
(220) 29/02/2024
(511) **20**
(740)

SIFONIX

(210) **559920** (540)
(730) **TIMATA SAS; UY**
(220) 29/02/2024
(511) **6 y 19**
(740)

(591) celeste, blanco, naranja



(210) **559925** (540)
(730) **BRISTOL-MYERS SQUIBB COMPANY;**
US
(220) 29/02/2024
(511) **44 (S/D)**
(740)

VAMOS CONTIGO

(210) **559926** (540)
(730) **Gustavo Chinchabide; UY**
(220) 29/02/2024
(511) **25 (S/D)**
(740)

(591) blanco y negro



(210) **559928** (540)
(730) **NISSIN FOODS HOLDINGS CO., LTD.;**
JP
(220) 29/02/2024
(511) **30 (S/D)**
(740)

NISSIN CROC CHOCO

(210) **559930** (540)
(730) **NISSIN FOODS HOLDINGS CO., LTD.;**
JP
(220) 29/02/2024
(511) **30 (S/D)**
(740)

CROC CHOCO

(210) **559932** (540)
(730) **Gustavo Chinchabide; UY**
(220) 29/02/2024
(511) **25 (S/D)**
(740)

(591) blanco y azul



(210) **559941** (540)
(730) **KYORIN CO. LTD.**; JP
(220) 29/02/2024
(511) **31 (S/D)**
(740)

(591) 0

Hikari

(210) **559943** (540)
(730) **SCARONE BAYO STEFANIA**; UY
(220) 29/02/2024
(511) **14**
(740)



(210) **559944** (540)
(730) **SCARONE BAYO STEFANIA**; UY
(220) 29/02/2024
(511) **35**
(740)



(210) **559945** (540)
(730) **CROWN CREATIVE CO., LTD.;** JP
(220) 29/02/2024
(511) **25 (S/D)**
(740)

(591) 0



(210) **559946** (540)
(730) **Portofino Consulting Limited;** VG
(220) 29/02/2024
(511) **35 y 36**
(740)



(210) **559952** (540)
(730) **Diego Martín Barceló Fernández;** UY
(220) 29/02/2024
(511) **25, 35 y 42**
(740)

(591) 1595C - 167C - 7527C - 482C - BLACK 6C



(210) **559953**
(730) **RITOLY S.A.**; UY
(220) 01/03/2024
(511) **35 (S/D)**
(740)

(540)

(591) No se reivindican



(210) **559954**
(730) **King Car Food Industrial Co., Ltd.**; TW
(220) 01/03/2024
(511) **33 (S/D)**
(740)

(540)



(210) **559955**
(730) **Zelma Dodat**; UY
(220) 01/03/2024
(511) **10**
(740)

(540)



(210) **559956** (540)
(730) **ISTOBAL, S.A.**; ES
(220) 01/03/2024
(511) **7**
(740)

The logo for ISTOBAL, featuring the word "ISTOBAL" in a bold, sans-serif font with a stylized graphic element above the "I".

(210) **559957** (540)
(730) **Matias Saravia**; UY
(220) 01/03/2024
(511) **37**
(740)

The logo for SEDIG, featuring a stylized orange graphic of three vertical bars of varying heights above the word "SEDIG" in a bold, sans-serif font.

(210) **559964** (540)
(730) **QAP FILTER (CHINA) LIMITED**; CN
(220) 01/03/2024
(511) **7 (S/D)**
(740)

The logo for DENCKERMANN, featuring the word "DENCKERMANN" in a bold, sans-serif font with a stylized graphic element above the "D", and the tagline "GEPRIEFTE QUALITÄT" below it.

(210) **559967** (540)
(730) **maría gimena Strazzarino Bentancur; UY**
(220) 01/03/2024
(511) **14 (S/D)**
(740)

Zarino

(210) **559986** (540)
(730) **GUILLERMO FRANCISCO GIUCCI
SCHMIDT; UY**
(220) 01/03/2024
(511) **41**
(740)

(591) no reivindica colores



(210) **559991** (540)
(730) **MIRA Y LLORENS, S.A.; ES**
(220) 01/03/2024
(511) **30**
(740)

(591) C:0% M:13% Y:45% K:0%

The logo consists of the words 'Gran Duque' written in a black, elegant, cursive script on a white rectangular background.

(210) **559992** (540)
(730) **SOLDO HNOS. S.A.**; UY
(220) 01/03/2024
(511) **29, 30, 31, 32 y 33**
(740)

(591) amarillo, azul (distintos tonos), blanco.



(210) **559996** (540)
(730) **Pablo Bidegain y Mercedes Halty**; UY
(220) 01/03/2024
(511) **43**
(740)

Hotel Brisas de La Pedrera

(210) **559997** (540)
(730) **JORGE MÉNDEZ y KARINA OLIVERA**;
UY
(220) 01/03/2024
(511) **38 (S/D) y 41 (S/D)**(740)

(591) ANARANJADO, AZUL (distintos tonos),
negro.



(210) **560001**

(540)

(730) **VIENTO DEL ESTE S.A.**; UY

(220) 01/03/2024

(511) **35 y 36**

(740)

(591) tonos de gris verdoso



(210) **560002**

(540)

(730) **Pablo Bidegain y Mercedes Halty**; UY

(220) 01/03/2024

(511) **36**

(740)

Laguna del cisne - Barrio de Chacras

(210) **560004**

(540)

(730) **JUAN PABLO AZAMBUJA**; UY

(220) 04/03/2024

(511) **30, 35, 41 y 43**

(740)

(591) No reivindica colores



(210) **560005** (540)
(730) **GANADO LIBRE S.A.S. EN**
FORMACIÓN; UY
(220) 04/03/2024
(511) **35**
(740)

GANADO LIBRE

(210) **560006** (540)
(730) **DELCYSOL S.A.; UY**
(220) 04/03/2024
(511) **35 y 44**
(740)

BEAUTY PLANET

(210) **560007** (540)
(730) **Pablo Bidegain y Mercedes Halty; UY**
(220) 04/03/2024
(511) **36**
(740)

Brisas del Polonio

(210) **560013** (540)
(730) **La Guillermina Uy SAS; UY**
(220) 04/03/2024
(511) **36**
(740)

(591) Petróleo, verde claro, blanco, gris grafito



(210) **560014** (540)
(730) **La Guillermina Uy SAS; UY**
(220) 04/03/2024
(511) **33**
(740)

La Guillermina

(210) **560017** (540)
(730) **ELTONIR S.A.; UY**
(220) 04/03/2024
(511) **25, 28 y 35**
(740)



(210) **560020** (540)
(730) **THE BANK OF NOVA SCOTIA; CA**
(220) 04/03/2024
(511) **36 (S/D)**
(740)

SCOTIA WEALTH MANAGEMENT

(210) **560022** (540)
(730) **THE BANK OF NOVA SCOTIA; CA**
(220) 04/03/2024
(511) **36 (S/D)**
(740)

(591) No reivindica colores

Scotia
Wealth Management

(210) **560025** (540)
(730) **BEAUTY PIONEERS S.R.L.; IT**
(220) 04/03/2024
(511) **3 (S/D)**
(740)

BestandBeautiful

(210) **560027**
(730) **ELTONIR S.A.**; UY
(220) 04/03/2024
(511) **25, 28 y 35**
(740)

(540)



(210) **560032**
(730) **GUATE S.A.**; AR
(220) 04/03/2024
(511) **29 (S/D) y 43 (S/D)**
(740)

(540)

CHICKEN CHILL

(210) **560034**
(730) **EASTMAN AUTO & POWER LIMITED;**
IN
(220) 04/03/2024
(511) **9 (S/D)**
(740)

(540)

(591) ENERGIA, ILIMITADA



(210) **560036** (540)
(730) **AB Mauri Technology Pty Limited; AU**
(220) 04/03/2024
(511) **1**
(740)

MAURIVIN

(210) **560037** (540)
(730) **WILLIAM MARTINEZ; GUSTAVO**
HECTOR MACHADO HERNANDEZ y
Luis Waldemar Suárez; UY
(220) 04/03/2024
(511) **41**
(740)



(210) **560040** (540)
(730) **DONEL CORPORATION; US**
(220) 04/03/2024
(511) **35 (S/D) y 42 (S/D)**
(740)

(591) 0



(210) **560058** (540)
(730) **WURTH INTERNATIONAL AG.**; CH
(220) 05/03/2024
(511) **35**
(740)

(591) Negro; blanco; rojo.



(210) **560059** (540)
(730) **BRAVEIN SAS**; UY
(220) 05/03/2024
(511) **29 y 30**
(740)

(210) **560060** (540)
(730) **INTEGRANDO S.A.S.**; CO
(220) 05/03/2024
(511) **12 (S/D) y 35 (S/D)**
(740)

(591) Blanco y azul



(210) **560063** (540)
(730) **ABEL ARIEL ALSINA GARCIA; UY**
(220) 05/03/2024
(511) **41**
(740)

URUBASKET

(210) **560083** (540)
(730) **Portofino Consulting Limited; VG**
(220) 05/03/2024
(511) **36**
(740)



(210) **560085** (540)
(730) **DVICIO SAS; UY**
(220) 05/03/2024
(511) **43**
(740)



(210) **560087** (540)
(730) **GHACHAM, HUSSEIN; AU**
(220) 05/03/2024
(511) **3 y 35**
(740)



(210) **560091** (540)
(730) **Zoetis Services LLC; US**
(220) 05/03/2024
(511) **5 (S/D)**
(740)

LENIVIA

(210) **560093** (540)
(730) **Specialized Bicycle Components, Inc.; US**
(220) 05/03/2024
(511) **12 (S/D)**
(740)

AWOL

(210) **560095** (540)
(730) **SRNE Solar Co.,Ltd;** CN
(220) 05/03/2024
(511) **9 (S/D) y 35 (S/D)**
(740)



(210) **560096** (540)
(730) **E SIGN S A;** CL
(220) 05/03/2024
(511) **42 (S/D)**
(740)



(210) **560097** (540)
(730) **E SIGN S A;** CL
(220) 05/03/2024
(511) **42 (S/D)**
(740)



(210) **560098** (540)
(730) **LHLL S.A.S.**; UY
(220) 05/03/2024
(511) **35**
(740)

(591) Hex #00AEEF y negro



(210) **560100** (540)
(730) **DSM IP Assets B.V.**; NL
(220) 05/03/2024
(511) **10 (S/D), 17 (S/D), 22 (S/D) y 23 (S/D)**(740)
(300) 1491175 26/09/2023 BX

ULTEEVA PURITY

(210) **560104** (540)
(730) **THE BANK OF NOVA SCOTIA**; CA
(220) 05/03/2024
(511) **36 (S/D)**
(740)

ENRICHED THINKING

(210) **560117** (540)
(730) **GAIA WIN S.A.S.**; AR
(220) 06/03/2024
(511) **9**
(740)



(210) **560118** (540)
(730) **MAESTRI GELATIERI ITALIANI SRL**;
IT
(220) 06/03/2024
(511) **30 (S/D)**
(740)



(210) **560120** (540)
(730) **Pablo Acosta**; UY
(220) 06/03/2024
(511) **3**
(740)

(591) Blanco y Negro



(210) **560124** (540)
(730) **Jimena Peyrou**; UY
(220) 06/03/2024
(511) **36 y 42**
(740)

Peyrou

(210) **560134** (540)
(730) **María Laura Llanes Bujater y María
Valeria Balbi Grilli**; UY
(220) 06/03/2024
(511) **9**
(740)

(591) Verde, Negro y Blanco

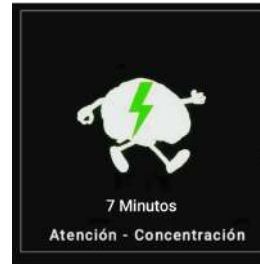

(210) **560136** (540)
(730) **HERMES INTERNATIONAL**; FR
(220) 06/03/2024
(511) **3 (S/D)**
(740)
(300) 4993491 26/09/2023 FR



(210) **560137** (540)
(730) **UPL Mauritius Limited**; MU
(220) 06/03/2024
(511) **3 (S/D)**
(740)

L-TEK

(210) **560143** (540)
(730) **OPRUMIN S.A.**; UY
(220) 06/03/2024
(511) **29**
(740)

(591) AZUL, CELESTE, BLANCO



(210) **560144** (540)
(730) **EDUARDO EURNEKIAN**; AR
(220) 06/03/2024
(511) **36 (S/D)**
(740)

CONVERSE BANK

(210) **560145** (540)
(730) **EDUARDO EURNEKIAN; AR**
(220) 06/03/2024
(511) **36 (S/D)**
(740)

BANCO CONVERSE

(210) **560146** (540)
(730) **Shanghai HI-ZONE Welding Equipment
Manufacture Co., Ltd.; CN**
(220) 06/03/2024
(511) **7 (S/D)**
(740)

(591) 0

The logo for HIZONE, featuring the word "HIZONE" in a bold, white, sans-serif font, centered within a solid black rectangular background.

(210) **560147** (540)
(730) **NATALIA TORRES; UY**
(220) 06/03/2024
(511) **35 y 44**
(740)

(591) Verde CMYK: 80% 52% 78% 66% y Crema
CMYK: 0% 5% 13% 0%

The logo for tiendanimal, featuring the word "tiendanimal" in a white, lowercase, sans-serif font, centered within a solid black rectangular background.

(210) **560149**
(730) **URUCAP**; UY
(220) 06/03/2024
(511) **35**
(740)

(540)

URUCAP

(210) **560151**
(730) **ROLEX SA**; CH
(220) 06/03/2024
(511) **14 (S/D)**
(740)

(540)

CERACHROM

(210) **560152**
(730) **ROLEX SA**; CH
(220) 06/03/2024
(511) **14 (S/D)**
(740)

(540)

CHRONERGY

(210) **560153**
(730) **ROLEX SA; CH**
(220) 06/03/2024
(511) **14 (S/D)**
(740)

(540)

CROWNCLASP

(210) **560154**
(730) **ROLEX SA; CH**
(220) 06/03/2024
(511) **14 (S/D)**
(740)

(540)

TWINLOCK

(210) **560155**
(730) **ROLEX SA; CH**
(220) 06/03/2024
(511) **14 (S/D)**
(740)

(540)

FLIPLOCK

(210) **560156** (540)
(730) **ROLEX SA**; CH
(220) 06/03/2024
(511) **14 (S/D)**
(740)

OYSTERLOCK

(210) **560157** (540)
(730) **ROLEX SA**; CH
(220) 06/03/2024
(511) **14 (S/D)**
(740)

TRIPLOCK

(210) **560159** (540)
(730) **CLEARPRO SAS**; UY
(220) 06/03/2024
(511) **17, 19 y 35**
(740)

(591) Pantones 2728C y 137C

ClearPRO

(210) **560160** (540)
(730) **Amal Mahmoud & Raed Khalil Co.;** JO
(220) 06/03/2024
(511) **5 (S/D)**
(740)

(591) 0

LOYAL لويال

(210) **560161** (540)
(730) **Fédération Internationale de Football
Association (FIFA);** CH
(220) 06/03/2024
(511) **9 (S/D), 16 (S/D), 25 (S/D), 28 (S/D), 35
(S/D), 38 (S/D) y 41 (S/
D)**(740)

(591) No reivindicar colores

WORLD CUP 2026

(210) **560162** (540)
(730) **Boehringer Ingelheim International
GmbH;** DE
(220) 06/03/2024
(511) **5 (S/D)**(740)

HERNEXEOS

(210) **560177** (540)
(730) **BANCO SANTANDER S.A.**; ES
(220) 07/03/2024
(511) **35 (S/D) y 41 (S/D)**
(740)
(300) 018994684 05/03/2024 EM
(591) -

uni>ersia

(210) **560178** (540)
(730) **Sanonda (Australia) Pty Ltd**; AU
(220) 07/03/2024
(511) **1 y 5**
(740)

Gleeco

(210) **560179** (540)
(730) **adp Merkur GmbH**; DE
(220) 07/03/2024
(511) **9 (S/D) y 28 (S/D)**
(740)
(300) 018970732 04/01/2024 EM

ETG Spectra

(210) **560180** (540)
(730) **ALEJANDRO ANDRES FLORES; AR**
(220) 07/03/2024
(511) **30 (S/D) y 43 (S/D)**
(740)

(591) ROJO



(210) **560184** (540)
(730) **BOUTIQUE HORSE SAS; UY**
(220) 07/03/2024
(511) **25**
(740)

(591) Blanco - Negro - Marrón - Azul - Celeste -
Amarillo - Rosado - Plateado - Dorado -
Violeta



(210) **560186** (540)
(730) **Alfredo Damián Sosa Montes de Oca; UY**
(220) 07/03/2024
(511) **36 (S/D)**
(740)

Más seguro Tacuarembó

(210) **560187** (540)
(730) **THE COCA-COLA COMPANY; US**
(220) 07/03/2024
(511) **29 y 32**
(740)

**NO TRATES DE
ENTENDERLO, DISFRUTALO**

(210) **560188** (540)
(730) **Virtual Soft S.A.; UY**
(220) 07/03/2024
(511) **35 (S/D) y 42 (S/D)**
(740)

virtualseiler

(210) **560197** (540)
(730) **Weichai New Energy Commercial Vehicle
Co., Ltd.; CN**
(220) 07/03/2024
(511) **12 (S/D)(740)**



(210) **560207** (540)
(730) **MARIA BELEN MIRABALLES AZCUE;**
UY
(220) 07/03/2024
(511) **42**
(740)



(210) **560211** (540)
(730) **Sporloisirs SA.;** CH
(220) 07/03/2024
(511) **3 (S/D)**
(740)

BOOSTER

(210) **560212** (540)
(730) **Dakine IP Holdings LP;** US
(220) 07/03/2024
(511) **9 (S/D)**
(740)

DAKINE

(210) **560213** (540)
(730) **Dakine IP Holdings LP; US**
(220) 07/03/2024
(511) **9 (S/D)**
(740)

(591) No reivindica colores

The logo for DAKINE, featuring the brand name in a bold, italicized, sans-serif font.

(210) **560216** (540)
(730) **GENZYME CORPORATION; US**
(220) 07/03/2024
(511) **5 (S/D)**
(740)

The logo for CAPRELSA, featuring the brand name in a bold, sans-serif font.

(210) **560219** (540)
(730) **Rogon Technologies GmbH; DE**
(220) 07/03/2024
(511) **9 (S/D), 35 (S/D) y 42 (S/D)**(740)

(591) 0

The logo for CUJU, featuring a stylized 'C' symbol composed of three curved lines to the left of the brand name 'CUJU' in a bold, sans-serif font.

(210) **560223** (540)
(730) **CJ CORPORATION**; KR
(220) 07/03/2024
(511) **38 (S/D)**
(740)

(591) AZUL, ROJO, AMARILLO. NEGRO



(210) **560238** (540)
(730) **INTERBLOCK D.O.O.**; US
(220) 08/03/2024
(511) **28 (S/D) y 41 (S/D)**
(740)
(300) 98173775 11/11/2023 US

TIGER TAIL

(210) **560244** (540)
(730) **gisela corizzo**; AR
(220) 08/03/2024
(511) **41**
(740)

mamá escribe

(210) **560247**
(730) **Tilenur S.A.**; UY
(220) 08/03/2024
(511) **9 (S/D) y 42 (S/D)**(740)

(540)

AKO TECH

(210) **560248**
(730) **Tilenur S.A.**; UY
(220) 08/03/2024
(511) **9 (S/D) y 42 (S/D)**(740)

(540)

FARMER TECH

(210) **560250**
(730) **Don Héctor S.A.**; AR
(220) 08/03/2024
(511) **29 (S/D)**
(740)

(540)

Croppers

(210) **560251**
(730) **Don Héctor S.A.**; AR
(220) 08/03/2024
(511) **30 (S/D)**
(740)

(540)

Croppers

(210) **560252**
(730) **Don Héctor S.A.**; AR
(220) 08/03/2024
(511) **31 (S/D)**
(740)

(540)

Croppers

(210) **560253**
(730) **Don Héctor S.A.**; AR
(220) 08/03/2024
(511) **35 (S/D)**
(740)

(540)

Croppers

(210) **560254** (540)
(730) **Don Héctor S.A.**; AR
(220) 08/03/2024
(511) **29 (S/D)**
(740)

GoNatural

(210) **560255** (540)
(730) **Don Héctor S.A.**; AR
(220) 08/03/2024
(511) **30 (S/D)**
(740)

GoNatural

(210) **560256** (540)
(730) **Don Héctor S.A.**; AR
(220) 08/03/2024
(511) **31 (S/D)**
(740)

GoNatural

(210) **560257** (540)
(730) **Don Héctor S.A.**; AR
(220) 08/03/2024
(511) **35 (S/D)**
(740)

GoNatural

(210) **560277** (540)
(730) **HORNOS ABELAR MARCELO JAVIER;**
UY
(220) 08/03/2024
(511) **1 y 4** (740)

PowerStone

(210) **560284** (540)
(730) **MOOR DE ARTEAGA MARIA**
FLORENCIA Y GARCIA ZUFRIATEGUI
LUCAS MARIA SOCIEDAD DE
HECHO; UY
(220) 08/03/2024
(511) **35**
(740)

(591) Verde en distintos tonos

SOLUTIONEURS

(210) **560308** (540)
(730) **WSL SRL**; UY
(220) 11/03/2024
(511) **35**
(740)

(591) CELESTE,AZUL,GRIS, BLANCO

TOPTECNOUY

(210) **560310** (540)
(730) **AGROVET MARKET S.A.**; PE
(220) 11/03/2024
(511) **5 (S/D)**
(740)

PREVECTA

(210) **560311** (540)
(730) **Maria Micaela Cruz Machin**; UY
(220) 11/03/2024
(511) **28 (S/D) y 44 (S/D)**
(740)

SENTIR

(210) **560320** (540)
(730) **ENRIQUE LEANDRO ABAL D**
IMPERIO; UY
(220) 11/03/2024
(511) **35 y 41**
(740)

arteuy

(210) **560321** (540)
(730) **Agencia Nacional de Investigación e**
innovación; UY
(220) 11/03/2024
(511) **35**
(740)



(210) **560323** (540)
(730) **FNC SOCIEDAD ANONIMA; UY**
(220) 11/03/2024
(511) **32**
(740)

**OURO
FINO**

(210) **560324** (540)
(730) **Skywell New Energy Vehicles Group Co.,
Ltd.; CN**
(220) 11/03/2024
(511) **12 (S/D)**
(740)



(210) **560326** (540)
(730) **L'OREAL; FR**
(220) 11/03/2024
(511) **3 (S/D) y 5 (S/
D)(740)**



Frases Publicitarias Solicitadas

(210) **558790** (540)
(730) **Inmobiliaria e Inversiones Colina Boreal**
SpA; CL
(220) 29/01/2024
(511) **35 y 37**
(740)

BOREAL, NEVER TO SMALL

(210) **559993** (540)
(730) **LOS NIETITOS S.A.; UY**
(220) 01/03/2024
(511) **29 y 30**
(740)

más que rico, un sentimiento

(210) **560215** (540)
(730) **GENOMMA LAB INTERNACIONAL,**
S.A.B. DE C.V.; MX
(220) 07/03/2024
(511) **3**
(740)

**EXPERTOS EN
REGENERACIÓN DE LA PIEL**

SOLICITUDES DE PATENTES DE INVENCION

(19) Dirección Nacional de la Propiedad Industrial – URUGUAY

(12) Invención

(11) UY a/040224

- (51) **Clasificación Internacional:** B 01J 19/00(2006.01), F 24T 50/00(2018.01)
 (22) **Fecha de presentación:** 13/04/2023
 (30) **Datos de prioridad:** 17/976159 28/10/2022 US y 63/405276 09/09/2022 US
 (71) **Solicitante:** EnhancedGEO Holdings, LLC [US]
 (72) **Inventor:** Kimberly C Conner [US]; Greg Lindberg [US]
 (74)
 (54) **Título:** SISTEMA Y MÉTODO PARA PROCESOS TERMOQUÍMICOS DIRIGIDOS POR MAGMA REFERENCIA CRUZADA A SOLICITUDES..

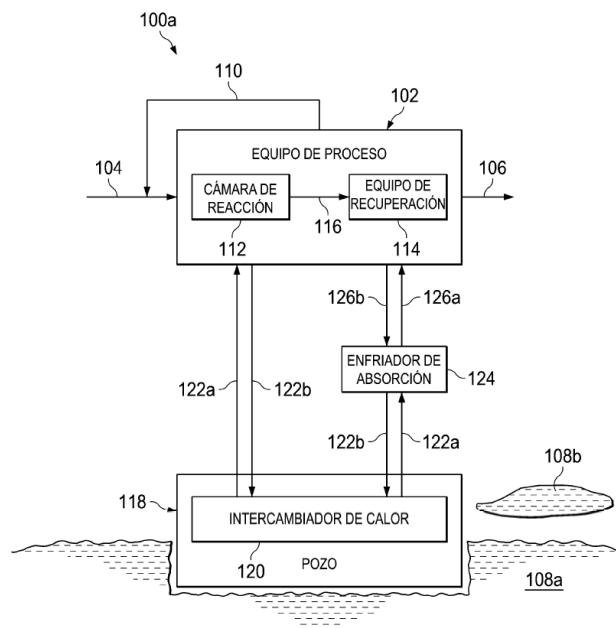

- (57) **Resumen:** SISTEMA Y MÉTODO PARA PROCESOS TERMOQUÍMICOS DIRIGIDOS POR MAGMA REFERENCIA CRUZADA A SOLICITUDES RELACIONADAS: Un método para realizar un proceso termoquímico incluye inyectar una o más corrientes de alimentación en una cámara de reacción. La cámara de reacción se mantiene a una temperatura de reacción usando calor obtenido directamente de una fuente subterránea de calor. El método incluye mantener la una o más corrientes de alimentación en la cámara de reacción durante un tiempo de permanencia para formar una o más corrientes de producto de la una o más corrientes de alimentación. La una o las corrientes de producto se retiran de la cámara de reacción.

(19) Dirección Nacional de la Propiedad Industrial – URUGUAY**(12) Invención****(11) UY a/040351**

- (51) Clasificación Internacional:** A 01N 25/04(2006.01), A 01N 25/22(2006.01), A 01N 43/56(2006.01), A 01N 43/653(2006.01), A 01P 3/00(2006.01)// A 01P 3/00
- (22) Fecha de presentación:** 13/07/2023
- (30) Datos de prioridad:** 63/388,655 13/07/2022 US
- (71) Solicitante:** Adama Makhteshim Ltd. [IL]
- (72) Inventor:** Jenny Lerner Yardeni [IL]
- (74)**
- (54) Título:** COMPOSICIÓN AGROQUÍMICA DE FUNGICIDAS SDHI

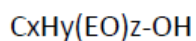

en donde X es 6-13, Y es 14-28, y Z es 3-13.

- (57) Resumen:** Una composición concentrada de emulsión agroquímica que comprende al menos un fungicida SDHI, un disolvente que contiene carbonilo y un adyuvante de fórmula (I) $C_xH_y(EO)_z-OH$, donde X es 6-13, Y es 14-28, y Z es 3-13.

(19) Dirección Nacional de la Propiedad Industrial – URUGUAY**(12) Invención****(11) UY a/040388**

- (51) Clasificación Internacional:** A 01H 5/00(2018.01), A 01H 1/00(2006.01), C 12N 15/90(2006.01), C 12N 5/10(2006.01), C 12N 15/11(2006.01)
- (22) Fecha de presentación:** 10/08/2023
- (30) Datos de prioridad:** 63/371.079 11/08/2022 US
- (71) Solicitante:** Pairwise Plants Services, Inc. [US]
- (72) Inventor:** O'CONNOR, Devin Lee [US]
- (74)**
- (54) Título:** MÉTODOS Y COMPOSICIONES PARA CONTROLAR EL TAMAÑO DEL MERISTEMA PARA LA MEJORA DE LOS CULTIVOS
- (57) Resumen:** Esta invención se refiere a composiciones y métodos para modificar genes COMPACT PLANT2 (CT2) en plantas, opcionalmente para modificar el tamaño del meristema. La invención se refiere además a plantas que tienen rasgos de rendimiento mejorados producidas usando los métodos y composiciones de la invención.

(19) Dirección Nacional de la Propiedad Industrial – URUGUAY**(12) Invención****(11) UY a/040397**

- (51) Clasificación Internacional:** C 07D 471/14(2006.01), A 61K 31/4985(2006.01), A 61K 31/501(2006.01), A 61P 35/00(2006.01)// A 61P 35/00
- (22) Fecha de presentación:** 16/08/2023
- (30) Datos de prioridad:** PCT/CN2022/112917 17/08/2022 CN
- (71) Solicitante:** JACOBIO PHARMACEUTICALS CO., LTD. [CN]
- (72) Inventor:** Wei LONG [CN]; Haijun LI [CN]; Mingming CHEN [CN]; Chaojie DANG [CN]; Yanping WANG [CN]; Amin LI [CN]; Di KANG [CN]
- (74)**
- (54) Título:** FORMAS SÓLIDAS DEL COMPUESTO I O SALES DE LAS MISMAS

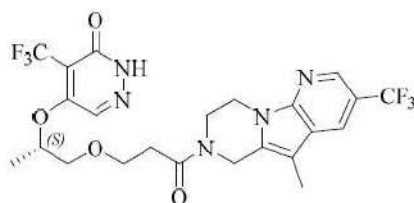

Compuesto I

- (57) Resumen:** La presente invención se relaciona con novedosas formas del Compuesto I, la preparación de las mismas, composición farmacéutica que las contiene y el uso de las mismas, en donde el Compuesto es (S)-5-((1-(3-(5-metil-3-(trifluorometil)-8,9-dihidropirido[3',2':4,5]pirrolo[1,2-5 a]pirazin-7(6H)-il) -3-oxopropoxi)propan-2-il)oxi)-4-(trifluorometil)piridazin-3(2H)-ona.

(19) Dirección Nacional de la Propiedad Industrial – URUGUAY**(12) Invención****(11) UY a/040401**

- (51) Clasificación Internacional:** A 01K 3/00(2006.01), E 04H 17/04(2006.01), E 04H 17/26(2006.01), E 04H 17/00(2006.01), B 65H 54/28(2006.01), B 65H 75/40(2006.01)
- (22) Fecha de presentación:** 18/08/2023
- (30) Datos de prioridad:** 791508 18/08/2022 NZ
- (71) Solicitante:** GALLAGHER GROUP LIMITED [NZ]
- (72) Inventor:** Steven Vincent CORMACK [NZ]
- (74)**
- (54) Título:** UN CARRETE DE CERCA PORTÁTIL

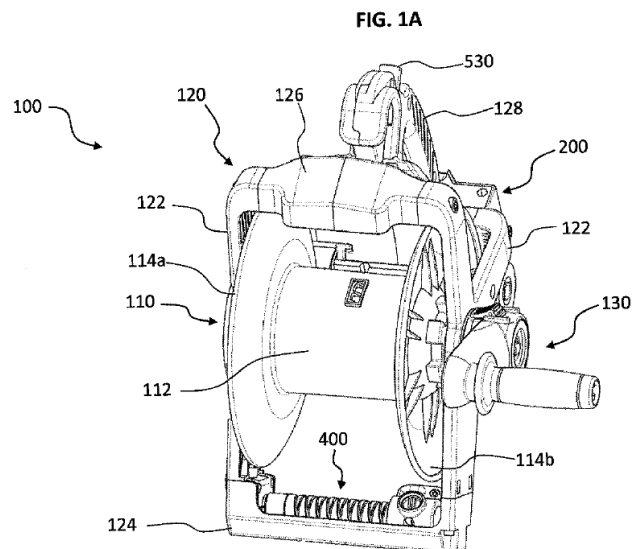

- (57) Resumen:** Un carrete de cerca portátil tiene un tambor de carrete y un bastidor que incluye al menos un brazo, en donde el tambor de carrete está montado de manera giratorio en el al menos un brazo. El tambor de carrete también tiene un cigüeñal, en donde la rotación del cigüeñal da por resultado la rotación del tambor de carrete y una manija de enrollamiento. Un mecanismo de acople automático incluye un acoplador fijado de manera giratoria al cigüeñal y una porción de embrague configurada para ser impulsada por la manija de enrollamiento y, en uso, moverse a lo largo de un eje longitudinal del cigüeñal para acoplarse o desacoplarse del acoplador.

(19) Dirección Nacional de la Propiedad Industrial – URUGUAY**(12) Invención****(11) UY a/040402**

- (51) Clasificación Internacional:** C 07K 16/28(2006.01), A 61K 39/395(2006.01)
- (22) Fecha de presentación:** 18/08/2023
- (30) Datos de prioridad:** 2022122378 18/08/2022 RU; 2023110336 21/04/2023 RU y 2023121536 17/08/2023 RU
- (71) Solicitante:** Joint Stock Company "BIOCAD" [RU]
- (72) Inventor:** Morozov Dmitry Valentinovich [RU]; ZINKINA-ORIKNAN Arina Valerievna [RU]; MOROZOVA Mariia Andreevna [RU]; OGANOVA Marina Albertovna [RU]; USTIUGOV Iakov Urievich [RU]; ALEKSANDROV Aleksei Aleksandrovich [RU]; LINKOVA Yulia Nikolaevna [RU]
- (74)**
- (54) Título:** MÉTODO DE TRATAMIENTO DE ENFERMEDAD O TRASTORNO MEDIADO POR LINFOCITOS T QUE PORTAN EL SEGMENTO TRBV
- (57) Resumen:** La presente invención se relaciona con el campo de la medicina, específicamente con un método de tratamiento de una enfermedad o trastorno mediado por linfocitos T que portan el segmento TRBV9 dentro del receptor de células T, que comprende administrar un anticuerpo anti-TRBV9 usando dosis definidas, así como también regímenes de dosificación; al uso de un anticuerpo anti-TRBV9 para el tratamiento de una enfermedad o trastorno mediado por linfocitos T que portan el segmento TRBV9 dentro del receptor de células T, en donde el anticuerpo anti- TRBV9 se administra utilizando dosis definidas, así como también regímenes de dosificación.

(19) Dirección Nacional de la Propiedad Industrial – URUGUAY**(12) Invención****(11) UY a/040407**

- (51) Clasificación Internacional:** C 07K 16/10(2006.01), C 07K 16/08(2006.01), A 61K 39/395(2006.01), A 61P 31/14(2006.01)// A 61P 31/14
- (22) Fecha de presentación:** 29/08/2023
- (30) Datos de prioridad:** 63/402,559 31/08/2022 US
- (71) Solicitante:** WASHINGTON UNIVERSITY [US] y EMERGENT TRAVEL HEALTH INC. [US]
- (72) Inventor:** Michael DIAMOND [US]; Saravanan RAJU [US]; Lo VANG [US]; Daved FREMONT [US]; Lucas ADAMS [US]
- (74)**
- (54) Título:** MOLÉCULAS DE UNIÓN AL ANTÍGENO ALFAVIRUS Y USOS DE LAS MISMAS
- (57) Resumen:** Molécula de unión a alfavirus que comprende las CDR-H1-H3 que comprenden las SEQ ID NO:2-4, 10-12, 18-20, 26-28, 34-36, 42-44, 50-52, 58-60, 66-68, 74-76, 82-94, 90-92, 98-100, 106-108, 114-116, 122-124, 130-132, 138-140, 146-148, 154-156, 162-164, 170-172, 178-180, 186-188, 194-196, 202-204, 210-212, 218-220, 226-228, 234-236, 242-244, 250-252, 258-260, 266-268, 274-276, 282-284, 290-292 o 298-300; y las CDR-L1-L3 que comprenden las SEQ ID NO:6-8, 14-16, 22-24, 30-32, 38-40, 46-48, 54-56, 62-64, 70-72, 78-80, 86-88, 94-96, 102-104, 110-112, 118-120, 126-128, 134-136, 142-144, 150-152, 158-160, 166-168, 174-176, 182-184, 190-192, 198-200, 206-208, 214-216, 222-224, 230-232, 238-240, 246-248, 254-256, 262-264, 270-272, 278-280, 286-288, 294-296 o 302-304.

(19) Dirección Nacional de la Propiedad Industrial – URUGUAY**(12) Invención****(11) UY a/040409**

- (51) Clasificación Internacional:** A 01N 43/40(2006.01), A 01P 13/00(2006.01), C 07D 213/68(2006.01)// A 01P 13/00
- (22) Fecha de presentación:** 30/08/2023
- (30) Datos de prioridad:** 22193392.2 01/09/2022 EP y 23162712.6 17/03/2023 EP
- (71) Solicitante:** SYNGENTA CROP PROTECTION AG [CH]
- (72) Inventor:** MORRIS, James Alan [GB]; WHALLEY, Louisa [GB]
- (74)**
- (54) Título:** DERIVADOS DE ARIL PIRIDONA ENLAZADOS CON CARBONO

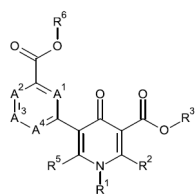

(I)

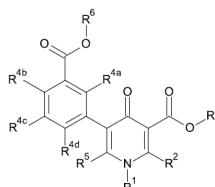

(I)

- (57) Resumen:** Los compuestos de Fórmula (I) (I) en donde los sustituyentes son tal como se definen en la reivindicación 1. La invención se refiere además a composiciones herbicidas que comprenden un compuesto de Fórmula (I) y al uso de compuestos de Fórmula (I) para controlar malezas, en particular en cultivos de plantas útiles.

(19) Dirección Nacional de la Propiedad Industrial – URUGUAY

(12) Invención

(11) UY a/040410

- (51) **Clasificación Internacional:** A 01N 43/40(2006.01), A 01N 43/54(2006.01), A 01N 43/56(2006.01), A 01P 13/00(2006.01), C 07D 401/06(2006.01), C 07D 403/06(2006.01)// A 01P 13/00
- (22) **Fecha de presentación:** 31/08/2023
- (30) **Datos de prioridad:** 202211050045 01/09/2022 IN
- (71) **Solicitante:** SYNGENTA CROP PROTECTION AG [CH]
- (72) **Inventor:** DALE, Suzanna Jane [GB]; MORRIS, James Alan [GB]; ELVES, Philip Michael [GB]; SIKERVAR, Vikas [IN]
- (74)
- (54) **Título:** COMPUESTOS HERBICIDAS DE PIRAZOL

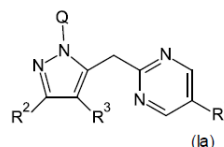
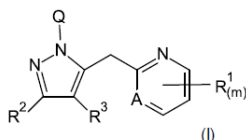

- (57) **Resumen:** La presente invención se refiere a compuestos de Fórmula (I), o una sal agronómicamente aceptable de dichos compuestos en los que A, Q, R1, R2, R3 y m son tal como se definen en la presente. La invención se refiere además a composiciones herbicidas que comprenden un compuesto de Fórmula (I) y al uso de los compuestos de Fórmula (I) para controlar malezas, en particular en cultivos de plantas útiles.

(19) Dirección Nacional de la Propiedad Industrial – URUGUAY**(12) Invención****(11) UY a/040411**

- (51) Clasificación Internacional:** F 03D 1/04(2006.01), F 03D 1/06(2006.01), F 03D 7/02(2006.01), F 16C 32/04(2006.01)
- (22) Fecha de presentación:** 31/08/2023
- (30) Datos de prioridad:** PCT/PE2022/050017 02/09/2022 PE
- (71) Solicitante:** ALFREDO RAÚL CALLE MADRID [PE]
- (72) Inventor:** ALFREDO RAÚL CALLE MADRID [PE]
- (74)**
- (54) Título:** SISTEMA PERIFÉRICO DE LEVITACIÓN MAGNÉTICA

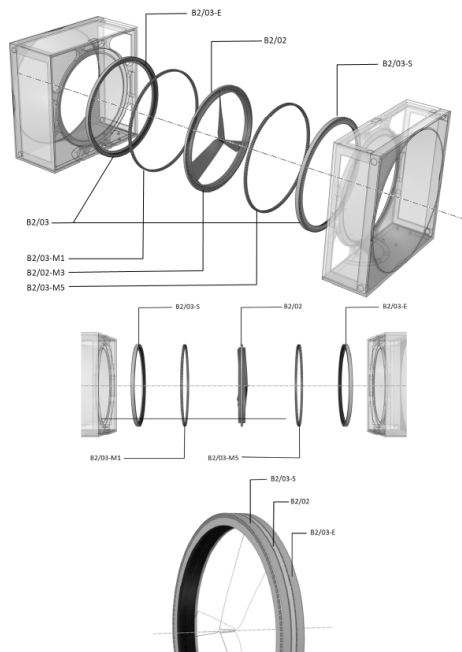

- (57) Resumen:** Sistema periférico de levitación magnética comprendiendo un elemento giratorio magnético para revolucionar alrededor del eje axial del rotor de soporte periférico, un elemento de repulsión magnética para sostener el movimiento axial y radial del rotor, un elemento estabilizador para contener el movimiento radial del sistema, y un generador de flujo axial para generación de electricidad sin un tren de transmisión; el elemento giratorio magnético y el elemento de repulsión magnética teniendo incrustados imanes permanentes ordenados en planos paralelos y líneas circulares, de forma que pueda darse la repulsión magnética necesaria para sostener establemente, el rotor eólico de soporte periférico.

(19) Dirección Nacional de la Propiedad Industrial – URUGUAY

(12) Invención

(11) UY a/040413

- (51) **Clasificación Internacional:** A 01N 33/26(2006.01), A 01N 43/30(2006.01), A 01N 43/40(2006.01), A 01N 43/56(2006.01), A 01P 13/00(2006.01), C 07C 243/38(2006.01), C 07D 213/81(2006.01), C 07D 231/14(2006.01), C 07D 231/56(2006.01), C 07D 317/68(2006.01)// A 01P 13/00
- (22) **Fecha de presentación:** 31/08/2023
- (30) **Datos de prioridad:** 63/402,917 31/08/2022 US
- (71) **Solicitante:** Texas Crop Science [US]
- (72) **Inventor:** Duncton, Matthew [US]; Fowler, Jeffrey D. [US]; Hiebert, Simon [US]; Sabharwal, Tanya [IN]; Clough, John [GB]
- (74)
- (54) **Título:** INHIBIDORES DE LA APIRASA

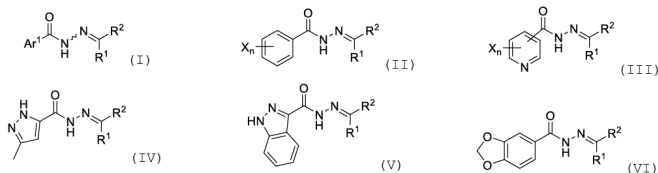

- (57) **Resumen:** En el presente documento se divulgan inhibidores de la apirasa de Fórmula (I) (I). En el presente documento también se divulgan métodos de uso de los inhibidores divulgados, incluido en métodos para proteger a cultivos frente a plagas. En un aspecto, los inhibidores de la apirasa son útiles para potenciar la actividad de los plaguicidas para la protección de los cultivos frente a patógenos y para apoyar el rendimiento de los cultivos.

(19) Dirección Nacional de la Propiedad Industrial – URUGUAY**(12) Invención****(11) UY a/040430**

- (51) Clasificación Internacional:** C 12N 7/00(2006.01), A 61K 35/76(2015.01), A 61P 27/02(2006.01)// A 61P 27/02
- (22) Fecha de presentación:** 14/09/2023
- (30) Datos de prioridad:** 63/375,613 14/09/2022 US y 63/383,055 09/11/2022 US
- (71) Solicitante:** Oyster Point Pharma, Inc. [US]
- (72) Inventor:** Jeffrey Alan Nau [US]; Eric C. Carlson [US]
- (74)**
- (54) Título:** VECTORES AAV QUE CODIFICAN LA ENZIMA OXIDORREDUCTASA Y USOS DE LOS MISMOS
- (57) Resumen:** Se proporcionan vectores de virus adenoasociados recombinantes (rAAV), métodos de tratamiento de una afección ocular, composiciones farmacéuticas y otras composiciones y métodos, en los que el vector rAAV comprende un polinucleótido que codifica enzimas oxidoreductasas. Los métodos de tratamiento pueden incluir la administración a la glándula lagrimal.

(19) Dirección Nacional de la Propiedad Industrial – URUGUAY**(12) Invención****(11) UY a/040432**

- (51) Clasificación Internacional:** B 21D 5/00(2006.01), B 21D 47/00(2006.01)
(22) Fecha de presentación: 15/09/2023
(30) Datos de prioridad:
(71) Solicitante: GRUPO OSS S.A.S [UY]
(72) Inventor: PABLO ENRIQUE LOPEZ ESTEVEZ [UY]
(74)
(54) Título: SISTEMA A LO PAULO DE PLEGADO POR DEBILITAMIENTO DEL METAL

- (57) Resumen:** Se trata de un sistema mediante el cual se pueden construir en acero, acero inoxidable, bronce y otros metales; elementos para su utilización en la composición de estructuras a ser utilizadas en la construcción de edificios (cerramientos, artefactos sanitarios, artefactos de luminarias, campanas de extracción, etc.), o simplemente en elementos decorativos o utilitarios. El sistema se basa en el desarrollo de modificaciones realizadas en una única pieza de chapa metálica, por el cual, mediante procesos como el plegado a partir del debilitamiento del metal, se generan tanto los elementos de perfilería, como los demás componentes que compondrán el objeto final.

(19) Dirección Nacional de la Propiedad Industrial – URUGUAY**(12) Invención****(11) UY a/040471**

- (51) Clasificación Internacional:** C 07K 14/81(2006.01), A 61K 38/00(2006.01)
- (22) Fecha de presentación:** 05/10/2023
- (30) Datos de prioridad:** 63/413,665 06/10/2022 US
- (71) Solicitante:** KAMADA LTD. [IL]
- (72) Inventor:** GRINHUT Ayelet [IL]; SCHWARTSBURD Boris [IL]; AYALON Michal [IL]; SHEVES Danielle [IL]
- (74)**
- (54) Título:** PROTEÍNA ALFA 1 ANTITRIPSINA (AAT) HUMANA RECOMBINANTE ALTAMENTE FUCOSILADA QUE TIENE ACTIVIDAD...
- (57) Resumen:** En la presente memoria se proporcionan proteínas AAT recombinantes que tienen altos niveles de fucosilación y actividad biológica inmunomoduladora mejorada en comparación con una AAT derivada de plasma. Además, se proporcionan composiciones que incluyen las mismas y métodos para su preparación

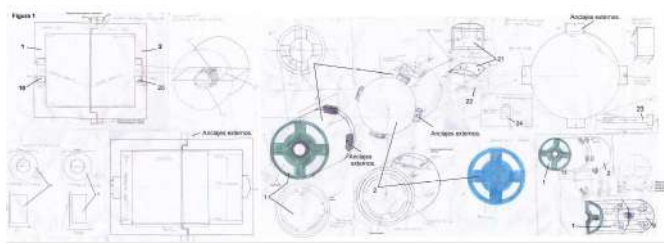
(19) Dirección Nacional de la Propiedad Industrial – URUGUAY**(12) Invención****(11) UY a/040624****(51) Clasificación Internacional:** B 60L 53/24(20190101)**(22) Fecha de presentación:** 29/01/2024**(30) Datos de prioridad:****(71) Solicitante:** Fernando Silvera [UY]**(72) Inventor:** Fernando Bruno Silvera Barceló [UY]**(74)****(54) Título:** Asistencia al Rodado

(57) Resumen: Asistencia al rodado evita que el pack de batería de vehículos eléctricos consuma energía eléctrica. Reduciendo al cien por ciento el consumo de energía eléctrica. Asistencia al rodado aumentan los ciclos de carga, extendiendo la vida útil de pack de batería como también ayudando al fatigamiento excesivo del pack de batería. Asistencia al rodado carga el vehículo eléctrico solo con su energía cinética, otorgando la carga del vínculo eléctrico de treinta al cien por ciento en tan solo cero con seiscientos sesenta y seis kilómetros a una velocidad mínima constante de veinte kilómetros por hora.

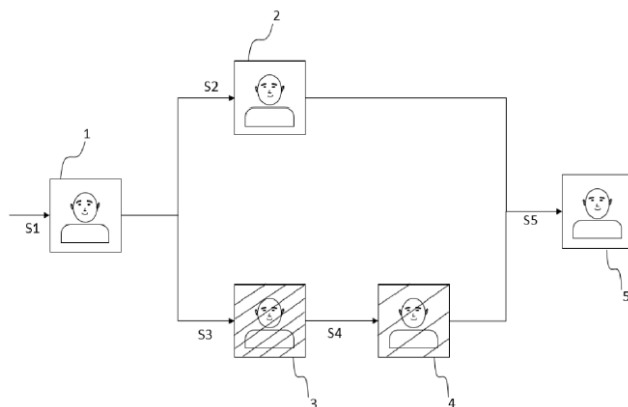
(19) Dirección Nacional de la Propiedad Industrial – URUGUAY**(12) Invención****(11) UY a/040631****(51) Clasificación Internacional:** H 04N 19/10(2014.01), H 04N 19/182(2014.01), H 04N 19/105(2014.01)**(22) Fecha de presentación:** 02/02/2024**(30) Datos de prioridad:** 23156060.8 10/02/2023 EM**(71) Solicitante:** SICPA HOLDING SA [CH]**(72) Inventor:** DECOUX Eric [FR]**(74)****(54) Título:** ~~MÉTODO DE GENERACIÓN DE DECODIFICACIÓN DE MANIPULACIÓN~~ **MÉTODO DE GENERACIÓN DE DECODIFICACIÓN DE MANIPULACIÓN**

(57) Resumen: Método de generación de una imagen en color protegida, que comprende: generar una imagen codificable a partir de una imagen en color digital; convertir la imagen en color digital en una imagen monocromática con resolución reducida; y generar la imagen en color protegida incrustando la imagen monocromática con la resolución reducida en la imagen codificable usando un algoritmo de incrustación; en donde el algoritmo de incrustación permite codificar un píxel de la imagen monocromática en pares de píxeles de la imagen codificable; y para cada par de píxeles, el algoritmo de incrustación establece una intensidad de un primer píxel.

SOLICITUDES DE DISEÑOS INDUSTRIALES

(19) Dirección Nacional de la Propiedad Industrial – URUGUAY

(12) Diseño Industrial

(11) UY s/005092

- (51) Clasificación Internacional:** 09-01
- (22) Fecha de presentación:** 17/05/2023
- (30) Datos de prioridad:** 29/886,618 10/03/2023 US
- (71) Solicitante:** Pacific Market International, LLC [US]
- (72) Inventor:** SMITH, Ryan M. [US]
- (74)**
- (54) Título:** RECIPIENTE

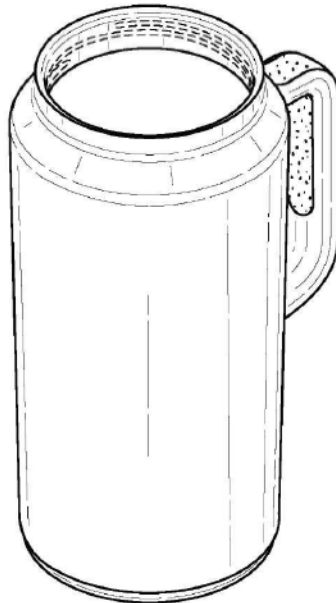

- (57) Resumen:** Diseño ornamental para recipiente

(19) Dirección Nacional de la Propiedad Industrial – URUGUAY**(12) Diseño Industrial****(11) UY s/005127**

- (51) Clasificación Internacional:** 14-02
(22) Fecha de presentación: 06/09/2023
(30) Datos de prioridad: 29/886,190 06/03/2023 US
(71) Solicitante: Apple Inc. [US]
(72) Inventor: Jody AKANA [US]; Marc A. NEWSON [GB]; Bartley K. ANDRE [US]; Shota AOYAGI [JP]; Anthony Michael ASHCROFT [FR]; Marine C. BATAILLE [FR]; Jeremy BATAILLOU [FR]; Abidur Rahman CHOWDHURY [GB]; Clara Geneviève Marine COURTAIGNE [FR]; Markus DIEBEL [DE]; M. Evans HANKEY [US]; Julian HOENIG [AT]; Richard P. HOWARTH [GB]; Jonathan P. IVE [GB]; Julian JAEDE [DE]; Duncan Robert KERR [US]; Peter RUSSELL-CLARKE [AU]; Benjamin Andrew SHAFFER [US]; Joe Sung-Ho TAN [US]; Clement TISSANDIER [FR]; Eugene Antony WHANG [CA]; Jonathan GOMEZ GARCIA [GB]; Moises HERNANDEZ HERNANDEZ [MX]; Nicolas Pedro LYLYK [AR]; Molly ANDERSON [GB]
(74)
(54) Título: PANTALLA MONTADA EN LA CABEZA

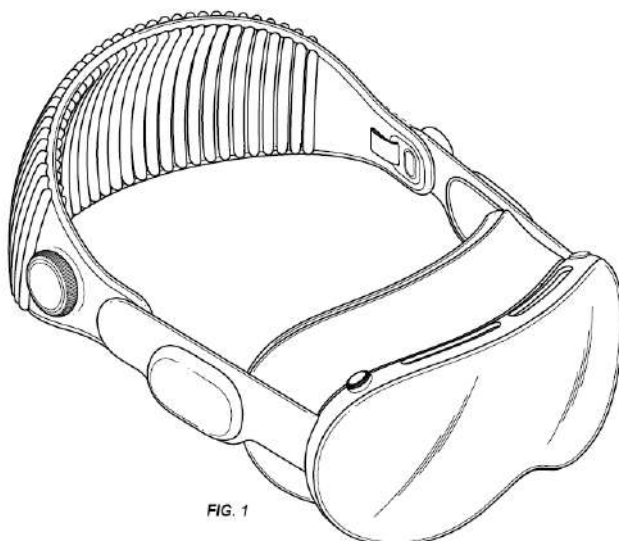

- (57) Resumen:** Se divulga un nuevo diseño, original y ornamental para una PANTALLA MONTADA EN LA CABEZA, que puede usarse, por ejemplo, como un casco de realidad virtual, o una pantalla óptica colocada en la cabeza o lo similar.

(19) Dirección Nacional de la Propiedad Industrial – URUGUAY**(12) Diseño Industrial****(11) UY s/005128**

- (51) Clasificación Internacional:** 14-02
(22) Fecha de presentación: 06/09/2023
(30) Datos de prioridad: 29/886,190 06/03/2023 US
(71) Solicitante: Apple Inc. [US]
(72) Inventor: Jody AKANA [US]; Marc A. NEWSON [GB]; Bartley K. ANDRE [US]; Shota AOYAGI [JP]; Anthony Michael ASHCROFT [FR]; Marine C. BATAILLE [FR]; Jeremy BATAILLOU [FR]; Abidur Rahman CHOWDHURY [GB]; Clara Geneviève Marine COURTAIGNE [FR]; Markus DIEBEL [DE]; M. Evans HANKEY [US]; Julian HOENIG [AT]; Richard P. HOWARTH [GB]; Jonathan P. IVE [GB]; Julian JAEDE [DE]; Duncan Robert KERR [US]; Peter RUSSELL-CLARKE [AU]; Benjamin Andrew SHAFFER [US]; Joe Sung-Ho TAN [US]; Clement TISSANDIER [FR]; Eugene Antony WHANG [CA]; Jonathan GOMEZ GARCIA [GB]; Moises HERNANDEZ HERNANDEZ [MX]; Nicolas Pedro LYLYK [AR]; Molly ANDERSON [GB]
(74)
(54) Título: PANTALLA MONTADA EN LA CABEZA

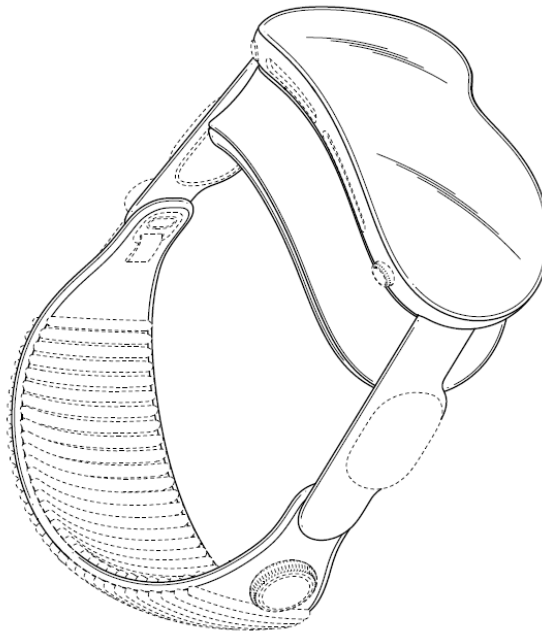

- (57) Resumen:** Se divulga un nuevo diseño, original y ornamental para una PANTALLA MONTADA EN LA CABEZA, que puede usarse, por ejemplo, como un casco de realidad virtual, o una pantalla óptica colocada en la cabeza o lo similar.

(19) Dirección Nacional de la Propiedad Industrial – URUGUAY**(12) Diseño Industrial****(11) UY s/005129**

- (51) Clasificación Internacional:** 14-02
(22) Fecha de presentación: 06/09/2023
(30) Datos de prioridad: 29/886,190 06/03/2023 US
(71) Solicitante: Apple Inc. [US]
(72) Inventor: Jody AKANA [US]; Marc A. NEWSON [GB]; Bartley K. ANDRE [US]; Shota AOYAGI [JP]; Anthony Michael ASHCROFT [FR]; Marine C. BATAILLE [FR]; Jeremy BATAILLOU [FR]; Abidur Rahman CHOWDHURY [GB]; Clara Geneviève Marine COURTAIGNE [FR]; Markus DIEBEL [DE]; M. Evans HANKEY [US]; Julian HOENIG [AT]; Richard P. HOWARTH [GB]; Jonathan P. IVE [GB]; Julian JAEDE [DE]; Duncan Robert KERR [US]; Peter RUSSELL-CLARKE [AU]; Benjamin Andrew SHAFFER [US]; Joe Sung-Ho TAN [US]; Clement TISSANDIER [FR]; Eugene Antony WHANG [CA]; Jonathan GOMEZ GARCIA [GB]; Moises HERNANDEZ HERNANDEZ [MX]; Nicolas Pedro LYLYK [AR]; Molly ANDERSON [GB]
(74)
(54) Título: PANTALLA MONTADA EN LA CABEZA

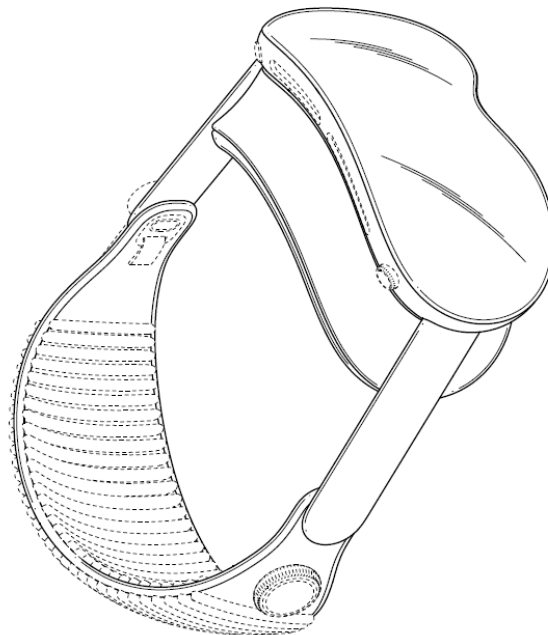

- (57) Resumen:** Se divulga un nuevo diseño, original y ornamental para una PANTALLA MONTADA EN LA CABEZA, que puede usarse, por ejemplo, como un casco de realidad virtual, o una pantalla óptica colocada en la cabeza o lo similar.

(19) Dirección Nacional de la Propiedad Industrial – URUGUAY**(12) Diseño Industrial****(11) UY s/005130**

- (51) **Clasificación Internacional:** 14-02
(22) **Fecha de presentación:** 06/09/2023
(30) **Datos de prioridad:** 29/886,191 06/03/2023 US
(71) **Solicitante:** Apple Inc. [US]
(72) **Inventor:** Jody AKANA [US]; Marc A. NEWSON [GB]; Bartley K. ANDRE [US]; Shota AOYAGI [JP]; Anthony Michael ASHCROFT [FR]; Marine C. BATAILLE [FR]; Jeremy BATAILLOU [FR]; Abidur Rahman CHOWDHURY [GB]; Clara Geneviève Marine COURTAIGNE [FR]; Markus DIEBEL [DE]; M. Evans HANKEY [US]; Julian HOENIG [AT]; Richard P. HOWARTH [GB]; Jonathan P. IVE [GB]; Julian JAEDE [DE]; Duncan Robert KERR [US]; Peter RUSSELL-CLARKE [AU]; Benjamin Andrew SHAFFER [US]; Joe Sung-Ho TAN [US]; Clement TISSANDIER [FR]; Eugene Antony WHANG [CA]; Jonathan GOMEZ GARCIA [GB]; Moises HERNANDEZ HERNANDEZ [MX]; Nicolas Pedro LYLYK [AR]; Molly ANDERSON [GB]
(74)
(54) **Título:** PANTALLA MONTADA EN LA CABEZA

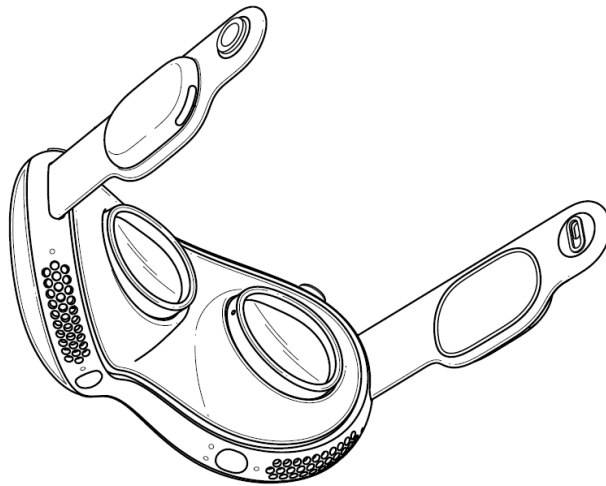

- (57) **Resumen:** Se divulga un nuevo diseño, original y ornamental para una PANTALLA MONTADA EN LA CABEZA, que puede usarse, por ejemplo, como un casco de realidad virtual, o una pantalla óptica colocada en la cabeza o lo similar.

(19) Dirección Nacional de la Propiedad Industrial – URUGUAY**(12) Diseño Industrial****(11) UY s/005132**

- (51) Clasificación Internacional:** 14-02
(22) Fecha de presentación: 06/09/2023
(30) Datos de prioridad: 29/886,191 06/03/2023 US
(71) Solicitante: Apple Inc. [US]
(72) Inventor: Jody AKANA [US]; Marc A. NEWSON [GB]; Bartley K. ANDRE [US]; Shota AOYAGI [JP]; Anthony Michael ASHCROFT [FR]; Marine C. BATAILLE [FR]; Jeremy BATAILLOU [FR]; Abidur Rahman CHOWDHURY [GB]; Clara Geneviève Marine COURTAIGNE [FR]; Markus DIEBEL [DE]; M. Evans HANKEY [US]; Julian HOENIG [AT]; Richard P. HOWARTH [GB]; Jonathan P. IVE [GB]; Julian JAEDE [DE]; Duncan Robert KERR [US]; Peter RUSSELL-CLARKE [AU]; Benjamin Andrew SHAFFER [US]; Joe Sung-Ho TAN [US]; Clement TISSANDIER [FR]; Eugene Antony WHANG [CA]; Jonathan GOMEZ GARCIA [GB]; Moises HERNANDEZ HERNANDEZ [MX]; Nicolas Pedro LYLYK [AR]; Molly ANDERSON [GB]
(74)
(54) Título: PANTALLA MONTADA EN LA CABEZA

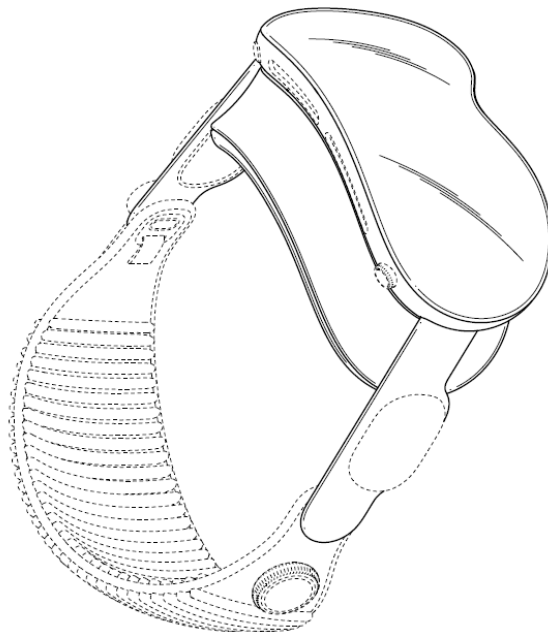

- (57) Resumen:** Se divulga un nuevo diseño, original y ornamental para una PANTALLA MONTADA EN LA CABEZA, que puede usarse, por ejemplo, como un casco de realidad virtual, o una pantalla óptica colocada en la cabeza o lo similar.

(19) Dirección Nacional de la Propiedad Industrial – URUGUAY**(12) Diseño Industrial****(11) UY s/005133**

- (51) **Clasificación Internacional:** 14-02
(22) **Fecha de presentación:** 06/09/2023
(30) **Datos de prioridad:** 29/886,191 06/03/2023 US
(71) **Solicitante:** Apple Inc. [US]
(72) **Inventor:** Jody AKANA [US]; Marc A. NEWSON [GB]; Bartley K. ANDRE [US]; Shota AOYAGI [JP]; Anthony Michael ASHCROFT [FR]; Marine C. BATAILLE [FR]; Jeremy BATAILLOU [FR]; Abidur Rahman CHOWDHURY [GB]; Clara Geneviève Marine COURTAIGNE [FR]; Markus DIEBEL [DE]; M. Evans HANKEY [US]; Julian HOENIG [AT]; Richard P. HOWARTH [GB]; Jonathan P. IVE [GB]; Julian JAEDE [DE]; Duncan Robert KERR [US]; Peter RUSSELL-CLARKE [AU]; Benjamin Andrew SHAFFER [US]; Joe Sung-Ho TAN [US]; Clement TISSANDIER [FR]; Eugene Antony WHANG [CA]; Jonathan GOMEZ GARCIA [GB]; Moises HERNANDEZ HERNANDEZ [MX]; Nicolas Pedro LYLYK [AR]; Molly ANDERSON [GB]
(74)
(54) **Título:** PANTALLA MONTADA EN LA CABEZA

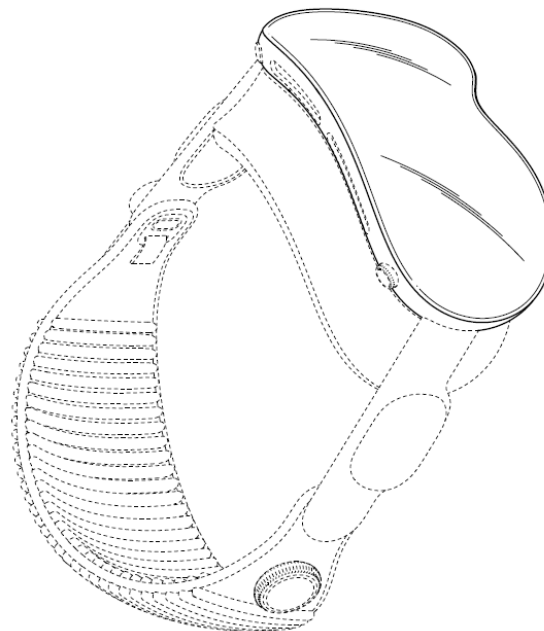

- (57) **Resumen:** Se divulga un nuevo diseño, original y ornamental para una PANTALLA MONTADA EN LA CABEZA, que puede usarse, por ejemplo, como un casco de realidad virtual, o una pantalla óptica colocada en la cabeza o lo similar.

(19) Dirección Nacional de la Propiedad Industrial – URUGUAY**(12) Diseño Industrial****(11) UY s/005134**

- (51) **Clasificación Internacional:** 14-02
(22) **Fecha de presentación:** 06/09/2023
(30) **Datos de prioridad:** 29/886,191 06/03/2023 US
(71) **Solicitante:** Apple Inc. [US]
(72) **Inventor:** Jody AKANA [US]; Marc A. NEWSON [GB]; Bartley K. ANDRE [US]; Shota AOYAGI [JP]; Anthony Michael ASHCROFT [FR]; Marine C. BATAILLE [FR]; Jeremy BATAILLOU [FR]; Abidur Rahman CHOWDHURY [GB]; Clara Geneviève Marine COURTAIGNE [FR]; Markus DIEBEL [DE]; M. Evans HANKEY [US]; Julian HOENIG [AT]; Richard P. HOWARTH [GB]; Jonathan P. IVE [GB]; Julian JAEDE [DE]; Duncan Robert KERR [US]; Peter RUSSELL-CLARKE [AU]; Benjamin Andrew SHAFFER [US]; Joe Sung-Ho TAN [US]; Clement TISSANDIER [FR]; Eugene Antony WHANG [CA]; Jonathan GOMEZ GARCIA [GB]; Moises HERNANDEZ HERNANDEZ [MX]; Nicolas Pedro LYLYK [AR]; Molly ANDERSON [GB]
(74)
(54) **Título:** PANTALLA MONTADA EN LA CABEZA

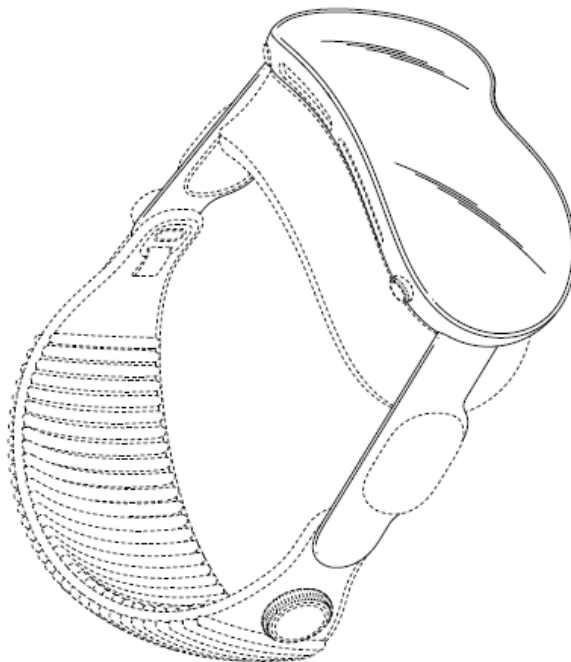

- (57) **Resumen:** Se divulga un nuevo diseño, original y ornamental para una PANTALLA MONTADA EN LA CABEZA, que puede usarse, por ejemplo, como un casco de realidad virtual, o una pantalla óptica colocada en la cabeza o lo similar.

(19) Dirección Nacional de la Propiedad Industrial – URUGUAY**(12) Diseño Industrial****(11) UY s/005135**

- (51) **Clasificación Internacional:** 14-02
(22) **Fecha de presentación:** 06/09/2023
(30) **Datos de prioridad:** 29/886,191 06/03/2023 US
(71) **Solicitante:** Apple Inc. [US]
(72) **Inventor:** Jody AKANA [US]; Marc A. NEWSON [GB]; Bartley K. ANDRE [US]; Shota AOYAGI [JP]; Anthony Michael ASHCROFT [FR]; Marine C. BATAILLE [FR]; Jeremy BATAILLOU [FR]; Abidur Rahman CHOWDHURY [GB]; Clara Geneviève Marine COURTAIGNE [FR]; Markus DIEBEL [DE]; M. Evans HANKEY [US]; Julian HOENIG [AT]; Richard P. HOWARTH [GB]; Jonathan P. IVE [GB]; Julian JAEDE [DE]; Duncan Robert KERR [US]; Peter RUSSELL-CLARKE [AU]; Benjamin Andrew SHAFFER [US]; Joe Sung-Ho TAN [US]; Clement TISSANDIER [FR]; Eugene Antony WHANG [CA]; Jonathan GOMEZ GARCIA [GB]; Moises HERNANDEZ HERNANDEZ [MX]; Nicolas Pedro LYLYK [AR]; Molly ANDERSON [GB]
(74)
(54) **Título:** PANTALLA MONTADA EN LA CABEZA

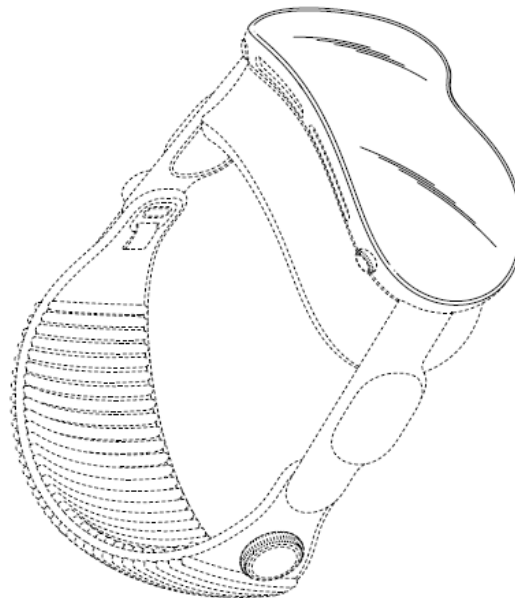

- (57) **Resumen:** Se divulga un nuevo diseño, original y ornamental para una PANTALLA MONTADA EN LA CABEZA, que puede usarse, por ejemplo, como un casco de realidad virtual, o una pantalla óptica colocada en la cabeza o lo similar.

(19) Dirección Nacional de la Propiedad Industrial – URUGUAY**(12) Diseño Industrial****(11) UY s/005136**

- (51) **Clasificación Internacional:** 14-02
(22) **Fecha de presentación:** 06/09/2023
(30) **Datos de prioridad:** 29/886,191 06/03/2023 US
(71) **Solicitante:** Apple Inc. [US]
(72) **Inventor:** Jody AKANA [US]; Marc A. NEWSON [GB]; Bartley K. ANDRE [US]; Shota AOYAGI [JP]; Anthony Michael ASHCROFT [FR]; Marine C. BATAILLE [FR]; Jeremy BATAILLOU [FR]; Abidur Rahman CHOWDHURY [GB]; Clara Geneviève Marine COURTAIGNE [FR]; Markus DIEBEL [DE]; M. Evans HANKEY [US]; Julian HOENIG [AT]; Richard P. HOWARTH [GB]; Jonathan P. IVE [GB]; Julian JAEDE [DE]; Duncan Robert KERR [US]; Peter RUSSELL-CLARKE [AU]; Benjamin Andrew SHAFFER [US]; Joe Sung-Ho TAN [US]; Clement TISSANDIER [FR]; Eugene Antony WHANG [CA]; Jonathan GOMEZ GARCIA [GB]; Moises HERNANDEZ HERNANDEZ [MX]; Nicolas Pedro LYLYK [AR]; Molly ANDERSON [GB]
(74)
(54) **Título:** PANTALLA MONTADA EN LA CABEZA

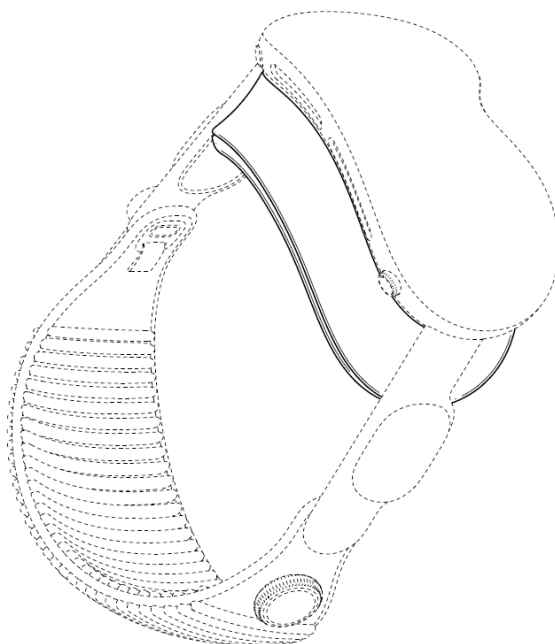

- (57) **Resumen:** Se divulga un nuevo diseño, original y ornamental para una PANTALLA MONTADA EN LA CABEZA, que puede usarse, por ejemplo, como un casco de realidad virtual, o una pantalla óptica colocada en la cabeza o lo similar.

(19) Dirección Nacional de la Propiedad Industrial – URUGUAY**(12) Diseño Industrial****(11) UY s/005137**

- (51) **Clasificación Internacional:** 14-02
(22) **Fecha de presentación:** 06/09/2023
(30) **Datos de prioridad:** 29/886,193 06/03/2023 US
(71) **Solicitante:** Apple Inc. [US]
(72) **Inventor:** Jody AKANA [US]; Marc A. NEWSON [GB]; Bartley K. ANDRE [US]; Shota AOYAGI [JP]; Anthony Michael ASHCROFT [FR]; Marine C. BATAILLE [FR]; Jeremy BATAILLOU [FR]; Abidur Rahman CHOWDHURY [GB]; Clara Geneviève Marine COURTAIGNE [FR]; Markus DIEBEL [DE]; M. Evans HANKEY [US]; Julian HOENIG [AT]; Richard P. HOWARTH [GB]; Jonathan P. IVE [GB]; Julian JAEDE [DE]; Duncan Robert KERR [US]; Peter RUSSELL-CLARKE [AU]; Benjamin Andrew SHAFFER [US]; Joe Sung-Ho TAN [US]; Clement TISSANDIER [FR]; Eugene Antony WHANG [CA]; Jonathan GOMEZ GARCIA [GB]; Moises HERNANDEZ HERNANDEZ [MX]; Nicolas Pedro LYLYK [AR]; Molly ANDERSON [GB]
(74)
(54) **Título:** PANTALLA MONTADA EN LA CABEZA

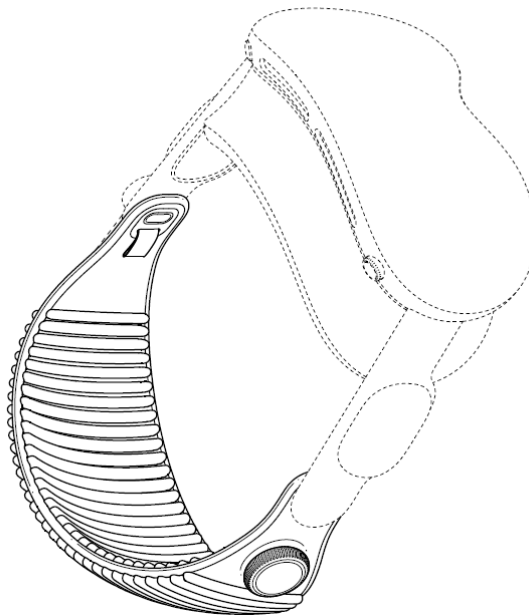

- (57) **Resumen:** Se divulga un nuevo diseño, original y ornamental para una PANTALLA MONTADA EN LA CABEZA, que puede usarse, por ejemplo, como un casco de realidad virtual, o una pantalla óptica colocada en la cabeza o lo similar.

(19) Dirección Nacional de la Propiedad Industrial – URUGUAY**(12) Diseño Industrial****(11) UY s/005148**

- (51) Clasificación Internacional:** 07-02
(22) Fecha de presentación: 30/10/2023
(30) Datos de prioridad: 015020505-0001 04/05/2023 EM
(71) Solicitante: Versuni Holding B.V. [NL]
(72) Inventor: Tom Michael Bril [NL]
(74)
(54) Título: MÁQUINAS DE CAFÉ EXPRESO

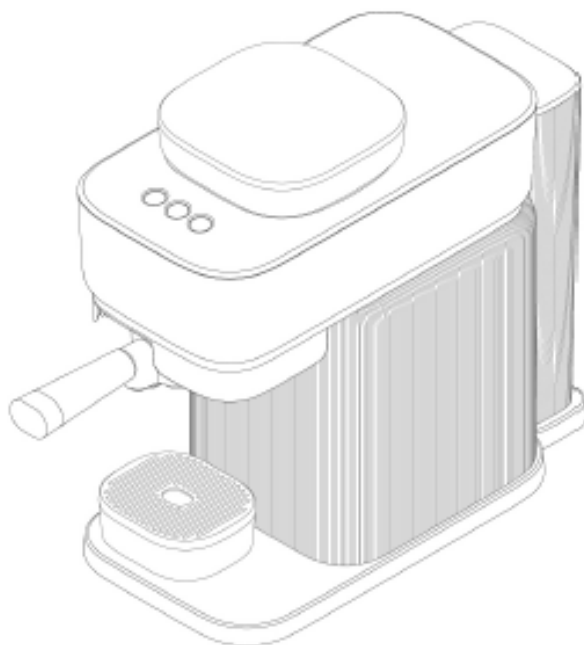
**(57) Resumen: ***

(19) Dirección Nacional de la Propiedad Industrial – URUGUAY**(12) Diseño Industrial****(11) UY s/005149**

- (51) Clasificación Internacional:** 07-02
(22) Fecha de presentación: 30/10/2023
(30) Datos de prioridad: 015020505-0015 04/05/2023 NL
(71) Solicitante: Versuni Holding B.V. [NL]
(72) Inventor: Tom Michael Bril [NL]
(74)
(54) Título: PORTAFILTROS PARA MÁQUINAS DE CAFÉ

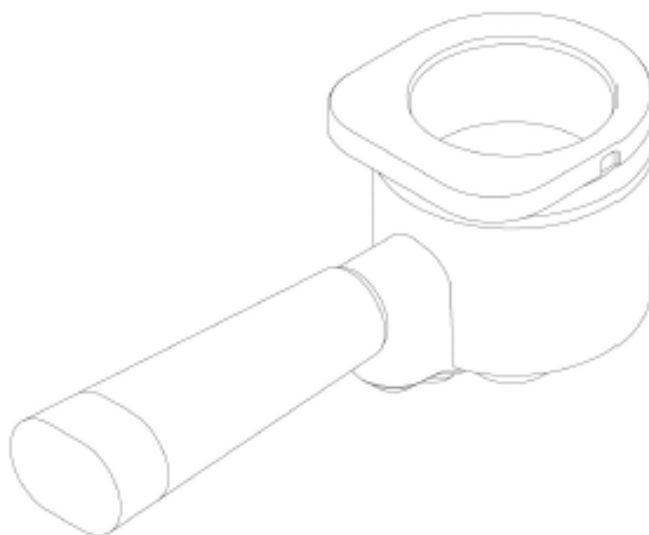
**(57) Resumen:** *

(19) Dirección Nacional de la Propiedad Industrial – URUGUAY**(12) Diseño Industrial****(11) UY s/005215**

- (51) Clasificación Internacional:** 24-04
(22) Fecha de presentación: 05/01/2023
(30) Datos de prioridad: 009082340 11/07/2022 EM y 5040 05/01/2023 UY
(71) Solicitante: Essity Hygiene and Health Aktiebolag [SE]
(72) Inventor: My Erwander [SE]; Maria Isabel Montaña [CO]; Josefin Sohl [SE]
(74)
(54) Título: TOALLA SANITARIA FEMENINA

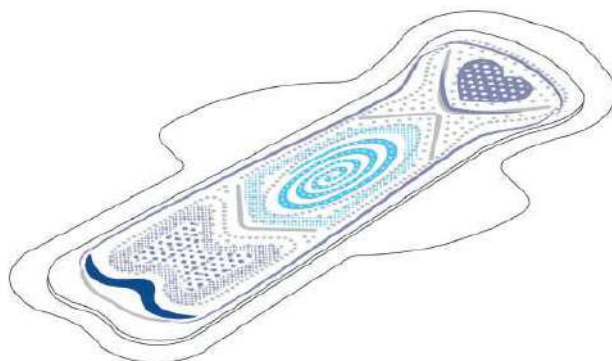

(57) Resumen: -----

(19) Dirección Nacional de la Propiedad Industrial – URUGUAY**(12) Diseño Industrial****(11) UY s/005216**

- (51) Clasificación Internacional:** 24-04
(22) Fecha de presentación: 05/01/2023
(30) Datos de prioridad: 009082340 11/07/2022 EM y 5040 05/01/2023 UY
(71) Solicitante: Essity Hygiene and Health Aktiebolag [SE]
(72) Inventor: My Erwander [SE]; Maria Isabel Montaña [CO]; Josefin Sohl [SE]
(74)
(54) Título: TOALLA SANITARIA FEMENINA

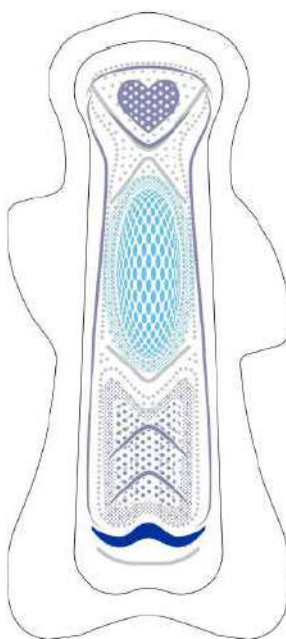

(57) Resumen: _____

SOLICITUDES DE MODELOS DE UTILIDAD

(19) Dirección Nacional de la Propiedad Industrial – URUGUAY

(12) Modelo de Utilidad

(11) UY u/004890

- (51) Clasificación Internacional: H 04B 10/29(2013.01), G 08C 17/02(2006.01)
(22) Fecha de presentación: 18/12/2023
(30) Datos de prioridad:
(71) Solicitante: Camilo Monetta [UY]
(72) Inventor: Camilo Monetta [UY]
(74)
(54) Título: Hadrón TX y RX

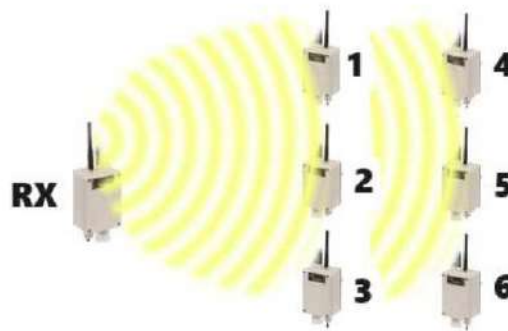

- (57) **Resumen:** En resumen, los transmisores envían la necesidad de riego a los receptores Hadrón, trabajando en conjunto. Utilizando una frecuencia de 433Mhz logran un alcance comprendido entre 5 a 8 Km dependiendo de la zona geográfica y el tipo de antenas utilizadas. Los transmisores trabajan enviando el estado presente en uno de sus puertos de entrada, la ráfaga de transmisión se produce cada 1 minuto aproximadamente. Los transmisores se comunican con un receptor. Cada receptor solo responde al sector que fue configurado por el técnico instalador y activando una de sus 6 salidas. Se pueden implementar múltiples transmisores y múltiples receptores

Depósito legal 325.532
(N° 305)
Impreso en D.N.P.I.
E-mail: administracion.dnpi@miem.gub.uy
Rincón 719 Telefax 2840 1234
C.P. 11.000
Montevideo – Uruguay

Montevideo, 15 de marzo de 2023



Ministerio
**de Industria,
Energía y Minería**

Dirección Nacional
de la Propiedad Industrial

