

# Boletín de la Propiedad Industrial

Nº 297

República Oriental del Uruguay

**Ministerio de Industria,  
Energía y Minería**  
Dirección Nacional de la Propiedad Industrial

15/11/2023



Ministerio  
**de Industria,  
Energía y Minería**

Dirección Nacional  
**de la Propiedad Industrial**

*República Oriental del Uruguay*



Ministerio  
**de Industria,  
Energía y Minería**

*Dirección Nacional de la  
Propiedad Industrial*

**BOLETÍN**

**DE LA PROPIEDAD  
INDUSTRIAL**

**ISSN 2301 – 1777**  
**Impreso en D.N.P.I.**  
**Permiso N° 2160 (Biblioteca Nacional)**  
**URUGUAY**

***REPÚBLICA ORIENTAL DEL URUGUAY***



**MINISTERIO DE INDUSTRIA, ENERGÍA Y MINERÍA**

**DIRECCIÓN NACIONAL DE LA PROPIEDAD INDUSTRIAL**

**ING. OMAR PAGANINI**

MINISTRO DE INDUSTRIA, ENERGÍA Y MINERÍA

**SR. WALTER VERRI**

SUBSECRETARIO

MINISTERIO DE INDUSTRIA, ENERGÍA Y MINERÍA

**ING. MAG. ELISA FACIO**

DIRECTORA GENERAL DE SECRETARÍA

MINISTERIO DE INDUSTRIA, ENERGÍA Y MINERÍA

**DR. MAG. SANTIAGO MARTÍNEZ MORALES**

DIRECTOR TÉCNICO DE LA PROPIEDAD INDUSTRIAL

MINISTERIO DE INDUSTRIA, ENERGÍA Y MINERÍA

# ***SOLICITUDES DE MARCAS***

El procedimiento utilizado no permite en todos los casos reproducir con exactitud los distintos matices de los colores.

Para oír los audios de las Marcas Sonoras que se publiquen en el presente Boletín debe ingresar por el siguiente link

<https://www.gub.uy/ministerio-industria-energia-mineria/comunicacion/publicaciones/repositorio-marcas-sonoras>

(210) **551259** (540)  
(730) **Motion Picture Association, Inc.; US**  
(220) 07/06/2023  
(511) **35 (S/D), 41 (S/D) y 45 (S/D)**  
(740)



---

(210) **552740** (540)  
(730) **GASTON SIMI BARCELO; UY**  
(220) 20/07/2023  
(511) **28 (S/D)**  
(740)



---

(210) **553046** (540)  
(730) **LA PERLA ILUMINADA SRL; UY**  
(220) 28/07/2023  
(511) **35 (S/D)**  
(740) , , , , , UY

(591) #3DB398 - C: 70, M: 5, Y: 50, K: 0 R: 61 G:  
179 B: 152



(210) **553443**  
(730) **DANIEL BIANCHI; UY**  
(220) 09/08/2023  
(511) **25 (S/D)**  
(740)  
(591) BLANCO Y NEGRO

(540)

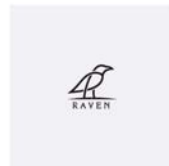

---

(210) **553958**  
(730) **Distribuidora Cuscatlan, S.A. de C.V.; SV**  
(220) 28/08/2023  
(511) **3 (S/D)**  
(740)

(540)



---

(210) **553959**  
(730) **Distribuidora Cuscatlan, S.A. de C.V.; SV**  
(220) 28/08/2023  
(511) **3 (S/D)**  
(740)

(540)





(210) **553960** (540)  
(730) **Distribuidora Cuscatlan, S.A. de C.V.; SV**  
(220) 28/08/2023  
(511) **3 (S/D)**  
(740)



(210) **554291** (540)  
(730) **LEONARDO GUGLIOTTA y CARINA GUGLIOTTA; UY**  
(220) 06/09/2023  
(511) **35**  
(740)

(591) Azul, blanco



(210) **554360** (540)  
(730) **JUAN IGNACION SORIA y Mauro Felitas Sugasti; UY**  
(220) 07/09/2023  
(511) **3 (S/D)**  
(740)

(591) AZUL, ROJO



(210) **554788** (540)  
(730) **Polaris Industries Inc.**; US  
(220) 21/09/2023  
(511) **12 (S/D)**  
(740)

## WALKER EVANS

---

(210) **554835** (540)  
(730) **Fédération Internationale de Football  
Association (FIFA)**; CH  
(220) 22/09/2023  
(511) **9 (S/D), 25 (S/D), 28 (S/D), 32 (S/D), 35  
(S/D), 36 (S/D), 38 (S/D), 41 (S/D) y 43**  
(740)

## MUNDIAL 26

---

(210) **554852** (540)  
(730) **TUBERIAS Y PERFILES PLASTICOS  
S.A.U.**; ES  
(220) 22/09/2023  
(511) **35**  
(740)

(591) azul, verde claro y blanco



(210) **554893** (540)  
(730) **CLÍNICA DE LA COSTA S.A.**; UY  
(220) 26/09/2023  
(511) **44 (S/D)**  
(740)

(591) Verde, negro y blanco



(210) **554910** (540)  
(730) **SLAK ESPORTS EUROPA, S.L.**; ES  
(220) 26/09/2023  
(511) **9 (S/D), 25 (S/D) y 41 (S/D)**  
(740)



(210) **554963** (540)  
(730) **ANTIGUA BODEGA STAGNARI S.A.**;  
UY  
(220) 28/09/2023  
(511) **39, 41 y 43**  
(740)

**WINE GARDEN**

(210) **555006** (540)  
(730) **Trinidad Diaz Mendez Dario Agustin; UY**  
(220) 28/09/2023  
(511) **30 (S/D)**  
(740)

## **FABRICA DE PASTAS FRATELLI**

---

(210) **555040** (540)  
(730) **WESCO Distribution, Inc.; US**  
(220) 29/09/2023  
(511) **9 (S/D), 35 (S/D) y 42 (S/D)**  
(740)

## **INNOVANCE**

---

(210) **555041** (540)  
(730) **WESCO Distribution, Inc.; US**  
(220) 29/09/2023  
(511) **9 (S/D), 35 (S/D), 37 (S/D) y 42 (S/D)**  
(740)

## **INGENUITY DELIVERED**

---

(210) **555065** (540)  
(730) **Tire Group International, LLC; US**  
(220) 29/09/2023  
(511) **12 (S/D)**  
(740)

## **COSMO TIRES**

---

(210) **555095** (540)  
(730) **PABLO ABEAL; UY**  
(220) 02/10/2023  
(511) **9 (S/D)**  
(740)  
(591) GRIS, ROSA



---

(210) **555182** (540)  
(730) **Turlen Holding SA; CH**  
(220) 03/10/2023  
(511) **14 (S/D)**  
(740)

## **A RACING MACHINE ON THE WRIST**

---

(210) **555185** (540)  
(730) **AIRBUS HELICOPTERS**; FR  
(220) 04/10/2023  
(511) **9 (S/D)**  
(740)

## **HELIONIX**

---

(210) **555254** (540)  
(730) **FW INDÚSTRIA E COMÉRCIO DE  
PRODUTOS DE HIGIENE S.A.**; BR  
(220) 05/10/2023  
(511) **3**  
(740)

## **PIQUITUCHO**

---

(210) **555255** (540)  
(730) **FW INDÚSTRIA E COMÉRCIO DE  
PRODUTOS DE HIGIENE S.A.**; BR  
(220) 05/10/2023  
(511) **3**  
(740)

## **FEELCLEAN**

---

(210) **555296** (540)  
(730) **FRESENIUS MEDICAL CARE  
DEUTSCHLAND GMBH; DE**  
(220) 06/10/2023  
(511) **5 (S/D) y 10 (S/D)**  
(740)  
(300) 018860430 11/04/2023 EM  
(591) -

The logo for bibagV features the word "bibag" in a bold, lowercase sans-serif font, with a stylized "b" that has a white dot. The letter "V" is positioned to the right of "bibag" and is significantly larger and bolder than the other letters.

---

(210) **555297** (540)  
(730) **Fresenius Medical Care Deutschland  
GmbH; DE**  
(220) 06/10/2023  
(511) **5 (S/D) y 10 (S/D)**  
(740)  
(300) 018860448 11/04/2023 EM  
(591) -

The logo for bibag features the word "bibag" in a bold, lowercase sans-serif font, with a stylized "b" that has a white dot.

---

(210) **555311** (540)  
(730) **WESCO Distribution, Inc.; US**  
(220) 06/10/2023  
(511) **9 (S/D), 35 (S/D), 37 (S/D) y 42 (S/  
D)(740)**  
(300) 98/186033 19/09/2023 US  
(591) verde, negro

The logo for wesco | anixter features a stylized green "W" composed of three overlapping shapes. Below the "W" is the text "wesco | anixter" in a lowercase sans-serif font.

(210) **555317** (540)  
(730) **Establecimientos Juan Sarubbi S.A.; UY**  
(220) 09/10/2023  
(511) **29 y 30**  
(740)

**DONNA**

---

(210) **555324** (540)  
(730) **THE BEST OPTIONS LIMITED; HK**  
(220) 09/10/2023  
(511) **16 y 28**  
(740)



---

(210) **555325** (540)  
(730) **THE BEST OPTIONS LIMITED; HK**  
(220) 09/10/2023  
(511) **16 y 28**  
(740)





(210) **555356** (540)  
(730) **Gaston Volonterio**; UY  
(220) 10/10/2023  
(511) **45**  
(740)

## SILDAN TRADING

---

(210) **555357** (540)  
(730) **Gaston Volonterio**; UY  
(220) 10/10/2023  
(511) **20**  
(740)

## SECURITY BAND

---

(210) **555512** (540)  
(730) **QUESERIA SAN PEDRO SAS**; UY  
(220) 13/10/2023  
(511) **29 (S/D) y 35 (S/D)**  
(740)

(591) Negro, Blanco y Beige



(210) **555516**  
(730) **Dahiana Sosa**; UY  
(220) 13/10/2023  
(511) **39 (S/D)**  
(740)

(540)

(591) 4



---

(210) **555518**  
(730) **Novabox S.R.L.**; UY  
(220) 17/10/2023  
(511) **41**  
(740)

(540)

(591) Rojo oscuro



---

(210) **555556**  
(730) **CIGANDA SOLIÑO DANIEL ANDRES Y  
KOKSEL HAZIFE PINAR SOCIEDAD  
DE HECHO**; UY  
(220) 18/10/2023  
(511) **29 (S/D)**  
(740)

(540)

**AMINOTEKA**

---

(210) **555644** (540)  
(730) **CREMER S.A.**; BR  
(220) 19/10/2023  
(511) **3, 5, 10 y 21**  
(740)

## CREMER

---

(210) **555686** (540)  
(730) **GRUPO P.I. MABE, S.A. DE C.V.**; MX  
(220) 20/10/2023  
(511) **3 (S/D) y 5 (S/D)**  
(740)

(591) VERDE, AZUL, TURQUESA, AMARILLO,  
NEGRO Y NARANJA.



---

(210) **555689** (540)  
(730) **GRUPO P.I. MABE, S.A. DE C.V.**; MX  
(220) 20/10/2023  
(511) **3 (S/D) y 5 (S/D)**  
(740)

## BIOBABY

---

(210) **555692**  
(730) **VEROBLUE SA; UY**  
(220) 20/10/2023  
(511) **12**  
(740)

(540)

(591) Tonos de verde y rojo



**ITALMOTO**

---

(210) **555697**  
(730) **IGNACIO LAPETINA ACERENZA; UY**  
(220) 20/10/2023  
(511) **41 (S/D)**  
(740)

(540)



---

(210) **555698**  
(730) **Marketplace Investments LLC; US**  
(220) 20/10/2023  
(511) **36**  
(740)

(540)

(591) Azul, celeste, blanco



(210) **555699** (540)  
(730) **MercadoLibre Inc.**; US  
(220) 20/10/2023  
(511) **35**  
(740)

(591) Amarillo, blanco, azul



---

(210) **555700** (540)  
(730) **Marketplace Investments LLC**; US  
(220) 20/10/2023  
(511) **35**  
(740)

(591) Amarillo, blanco, azul



---

(210) **555701** (540)  
(730) **Grupo Bimbo, S.A.B. de C.V.**; MX  
(220) 20/10/2023  
(511) **30 (S/D)**  
(740)

(591) rojo



(210) **555704**  
(730) **TROFONI SRL**; UY  
(220) 20/10/2023  
(511) **29 y 30**  
(740)

(540)

**granamor** 

---

(210) **555705**  
(730) **IGNACIO LAPETINA ACERENZA**; UY  
(220) 20/10/2023  
(511) **41 (S/D)**  
(740)

(540)



---

(210) **555707**  
(730) **INDUMAQ INTERNACIONAL S.A.S.**;  
UY  
(220) 20/10/2023  
(511) **9**  
(740)

(540)

(591) Azul, rojo y amarillo



(210) **555711** (540)  
(730) **INDUMAQ INTERNACIONAL S.A.S.;**  
UY  
(220) 20/10/2023  
(511) **35 y 37**  
(740)

**INDUMAQ**

---

(210) **555712** (540)  
(730) **MARYSTAY S.A.;** UY  
(220) 20/10/2023  
(511) **21, 35, 36, 41, 43 y 45**  
(740)

(591) PANTONE 1235C, BLANCO



---

(210) **555713** (540)  
(730) **SATENIL S.A.;** UY  
(220) 20/10/2023  
(511) **35**  
(740)

(591) ROJO, BLANCO



(210) **555717**  
(730) **BUSCALIBRE S.A;** CL  
(220) 20/10/2023  
(511) **9, 35 y 39**  
(740)

(540)

## **BUSCALIBRE**

---

(210) **555719**  
(730) **Gramón Bagó de Uruguay S.A.;** UY  
(220) 20/10/2023  
(511) **5**  
(740)

(540)

## **ORALSONE SPRAY**

---

(210) **555722**  
(730) **McDonald's Corporation;** US  
(220) 20/10/2023  
(511) **35**  
(740)

(540)

## **MCDONALD'S**

---



(210) **555723** (540)  
(730) **ZINZANE COMÉRCIO E CONFECÇÃO  
DE VESTUÁRIO LTDA; BR**  
(220) 20/10/2023  
(511) **25 y 35**  
(740)

**ZINZANE**

---

(210) **555724** (540)  
(730) **ABRIL EUGENIA GAMBETTA TUVI;  
UY**  
(220) 20/10/2023  
(511) **25 (S/D)**  
(740)

**AMADORA**

---

(210) **555731** (540)  
(730) **CIPP CORP, LLC; US**  
(220) 23/10/2023  
(511) **37 (S/D)**  
(740)

**CIPP CORP**

---

(210) **555732**  
(730) **CIPP CORP, LLC; US**  
(220) 23/10/2023  
(511) **37 (S/D)**  
(740)

(540)



---

(210) **555735**  
(730) **BALIARDA S.A.; AR**  
(220) 23/10/2023  
(511) **5**  
(740)

(540)

## DUTAKLAR

---

(210) **555737**  
(730) **JUAN PABLO GARCÍA CAIRELLO;  
ALVARO LEONARDO GARCÍA  
CAMACHO y RODRIGO GONZALO  
AMARAL BAÑALES; UY**  
(220) 23/10/2023  
(511) **42**  
(740)

(540)



(591) azul, naranja claro

---

(210) **555738** (540)  
(730) **PORTFOLIO CONCENTRATE**  
**SOLUTIONS UNLIMITED COMPANY;**  
IE  
(220) 23/10/2023  
(511) **32**  
(740)  
  
(591) VERDE OSCURO, VERDE CLARO, ROJO,  
BLANCO.



(210) **555741** (540)  
(730) **BALIARDA S.A.;** AR  
(220) 23/10/2023  
(511) **5 (S/D)**  
(740)  
  
(591) VERDE, BLANCO Y GRIS



(210) **555743** (540)  
(730) **LABORATORIO GADOR S.A.;** UY  
(220) 23/10/2023  
(511) **5**  
(740)

**GADOR VENLIPID**

(210) **555744**  
(730) **MANTRA S.A.**; UY  
(220) 23/10/2023  
(511) **30**  
(740)

(540)

**POP UP**

---

(210) **555745**  
(730) **PEDRO ORTUÑO SANTA**; ES  
(220) 23/10/2023  
(511) **25 (S/D)**  
(740)

(540)



---

(210) **555747**  
(730) **LABORATORIO GADOR S.A.**; UY  
(220) 23/10/2023  
(511) **5**  
(740)

(540)

**Lipiven**

---

(210) **555749** (540)  
(730) **Brandstock Legal**  
**Rechtsanwaltsgesellschaft mbH; DE**  
(220) 23/10/2023  
(511) **9 (S/D), 10 (S/D), 18 (S/D), 35 (S/D), 42**  
**(S/D) y 44 (S/D)**  
(740)  
(300) 018882499 01/06/2023 EM

## NUANCEAUDIO

---

(210) **555751** (540)  
(730) **KING'S EDUCATION LIMITED; UK**  
(220) 23/10/2023  
(511) **9 (S/D), 16 (S/D), 25 (S/D) y 41 (S/D)**  
(740)

## KING'S COLLEGE

---

(210) **555752** (540)  
(730) **SOS-Kinderdorf; AT**  
(220) 23/10/2023  
(511) **43 (S/D)**  
(740)



(210) **555753**  
(730) **SOS-Kinderdorf**; AT  
(220) 23/10/2023  
(511) **43 (S/D)**  
(740)

(540)

## ALDEAS INFANTILES SOS

---

(210) **555754**  
(730) **VERONICA GARCIA MANSILLA**; UY  
(220) 23/10/2023  
(511) **41 y 43**  
(740)

(540)

(591) -



---

(210) **555755**  
(730) **ABREU MUXI PILAR**; UY  
(220) 23/10/2023  
(511) **18 y 35**  
(740)

(540)

(591) -



(210) **555756** (540)  
(730) **BALLANDE & MENERET SAS; FR**  
(220) 23/10/2023  
(511) **35 (S/D)**  
(740)

## BALLANDE & MENERET

---

(210) **555757** (540)  
(730) **LABORATORIO ELEA PHOENIX S.A.;**  
AR  
(220) 23/10/2023  
(511) **5 (S/D)**  
(740)

(591) PANTONE 286C, PANTONE 3005C,  
PANTONE 2197C

Tepivirina



---

(210) **555758** (540)  
(730) **LABORATORIO ELEA PHOENIX S.A.;**  
AR  
(220) 23/10/2023  
(511) **5 (S/D)**  
(740)

(591) PANTONE 286C, PANTONE 3005C,  
PANTONE 2197C

Fipid



(210) **555759**  
(730) **TESLA, INC.**; US  
(220) 23/10/2023  
(511) **12 y 36**  
(740)

(540)



---

(210) **555760**  
(730) **TESLA, INC.**; US  
(220) 23/10/2023  
(511) **12 y 36**  
(740)

(540)

TESLA

---

(210) **555766**  
(730) **Esteban Luis Orsi**; AR  
(220) 23/10/2023  
(511) **19 (S/D)**  
(740)  
(591) Blanco y negro

(540)





(210) **555768** (540)  
(730) **EVERBOX SA; UY**  
(220) 23/10/2023  
(511) **35 (S/D)**  
(740)

## INDRANA HOME DECO

---

(210) **555769** (540)  
(730) **Carlos Fernandez; UY**  
(220) 23/10/2023  
(511) **42 (S/D)**  
(740)

ilu7ion

---

(210) **555770** (540)  
(730) **CANTONI MOTOR S.A.; PL**  
(220) 24/10/2023  
(511) **7 (S/D)**  
(740)

(591) Gris, blanco, rojo



(210) **555771** (540)  
(730) **CANTONI MOTOR S.A.**; PL  
(220) 24/10/2023  
(511) **7 (S/D)**  
(740)

(591) Gris, blanco, rojo



---

(210) **555772** (540)  
(730) **CENTRO VISIÓN SERVICIOS  
ÓPTICOS S.A.S.**; UY  
(220) 24/10/2023  
(511) **44 (S/D)**  
(740)

(591) Verde y blanco.



---

(210) **555775** (540)  
(730) **ANDREA MARCOFF**; UY  
(220) 24/10/2023  
(511) **29 y 30**  
(740)  
(591) negro, blanco



(210) **555776** (540)  
(730) **JONATAN MAGNONE ALVEZ; UY**  
(220) 24/10/2023  
(511) **44**  
(740)

## FRESH CUT

---

(210) **555777** (540)  
(730) **adidas International Marketing BV; NL**  
(220) 24/10/2023  
(511) **9 (S/D)**  
(740)

(591) 0



---

(210) **555778** (540)  
(730) **adidas AG; DE**  
(220) 24/10/2023  
(511) **9 (S/D)**  
(740)

(591) 0



(210) **555780** (540)

(730) **CALENTADORES DE AMÉRICA, S.A.**  
**DE C.V.; MX**

(220) 24/10/2023

(511) **11 (S/D)**

(740)

(591) Azul, rojo y blanco



---

(210) **555782** (540)

(730) **Jeannine Laguardia; UY**

(220) 24/10/2023

(511) **3 (S/D)**

(740)

**DERMA LAB**

---

(210) **555784** (540)

(730) **MOSCA HNOS. S.A.; UY**

(220) 24/10/2023

(511) **18**

(740)

(591) 0



(210) **555786** (540)  
(730) **NIKE INNOVATE C.V. una sociedad  
holandesa limitada (commanditaire  
vennootschap) organizada y existente bajo  
las leyes de Holanda; NL**  
(220) 24/10/2023  
(511) **25 (S/D)**  
(740)

**RISE 365**

---

(210) **555787** (540)  
(730) **Qingdao Choho Industrial Co., Ltd; CN**  
(220) 24/10/2023  
(511) **12 (S/D)**  
(740)

**CREVON**

---

(210) **555788** (540)  
(730) **Qingdao Choho Industrial Co., Ltd; CN**  
(220) 24/10/2023  
(511) **12 (S/D)**  
(740)

**Kingchain**

---

(210) **555792** (540)  
(730) **OBDSTAR TECHNOLOGY CO., LIMITED**; CN  
(220) 24/10/2023  
(511) **9 (S/D)**  
(740)

The logo for OBDSTAR, featuring the word "OBDSTAR" in a bold, italicized, sans-serif font.

---

(210) **555799** (540)  
(730) **GRAY LINE CORPORATION**; US  
(220) 24/10/2023  
(511) **39**  
(740)  
  
(591) 0

The logo for Gray Line, consisting of a dark diamond shape with a white border, containing the words "Gray Line" in a white, sans-serif font.

---

(210) **555800** (540)  
(730) **Crocs, Inc.**; US  
(220) 24/10/2023  
(511) **35 (S/D) y 36 (S/D)**  
(740)  
(300) 97/905165 25/04/2023 US

The logo for CROCS inc, featuring the word "CROCS" in a bold, sans-serif font, followed by "inc" in a smaller, lowercase, sans-serif font, with a circular graphic element containing dots to the right of "inc".

---

(210) **555803** (540)  
(730) **LIGO PATENTS S.A.;** CH  
(220) 24/10/2023  
(511) **8 y 11**  
(740)

## **VALERA**

---

(210) **555804** (540)  
(730) **MERCK SHARP & DOHME B.V.;** NL  
(220) 24/10/2023  
(511) **5 (S/D)**  
(740)

## **CAPVAXIVE**

---

(210) **555808** (540)  
(730) **MERCK SHARP & DOHME B.V.;** NL  
(220) 24/10/2023  
(511) **5 (S/D)**  
(740)

## **XTENZEON**

---

(210) **555809** (540)  
(730) **MERCK SHARP & DOHME B.V.**; NL  
(220) 24/10/2023  
(511) **5 (S/D)**  
(740)

**NEUMNAVI**

---

(210) **555810** (540)  
(730) **MERCK SHARP & DOHME B.V.**; NL  
(220) 24/10/2023  
(511) **5 (S/D)**  
(740)

**VANVAXNY**

---

(210) **555811** (540)  
(730) **Smartier Software SRL**; UY  
(220) 24/10/2023  
(511) **9 y 42**  
(740)

(591) Azul





(210) **555812** (540)  
(730) **Smartier Software SRL**; UY  
(220) 24/10/2023  
(511) **9 y 42**  
(740)

(591) Anaranjado y gris



---

(210) **555815** (540)  
(730) **Crocs, Inc.**; US  
(220) 24/10/2023  
(511) **25 (S/D) y 35 (S/D)**  
(740)  
(300) 97/909076 26/04/2023 US

**GREEN COMES IN EVERY  
COLOR**

---

(210) **555816** (540)  
(730) **Emiliana Clemente**; UY  
(220) 25/10/2023  
(511) **44 (S/D)**  
(740)

**Espacio NEC**

---

(210) **555817** (540)  
(730) **NORTOX INTERNACIONAL S.A.**; UY  
(220) 25/10/2023  
(511) **1 (S/D) y 5 (S/D)**  
(740)

(591) negro, azul y blanco



---

(210) **555818** (540)  
(730) **NORTOX INTERNACIONAL S.A.**; UY  
(220) 25/10/2023  
(511) **5 (S/D)**  
(740)

(591) Negro, verde, blanco y azul



---

(210) **555819** (540)  
(730) **NORTOX INTERNACIONAL S.A.**; UY  
(220) 25/10/2023  
(511) **5 (S/D)**  
(740)

(591) Negro, azul, blanco y verde



(210) **555820** (540)  
(730) **NORTOX INTERNACIONAL S.A.**; UY  
(220) 25/10/2023  
(511) **5 (S/D)**  
(740)

(591) Negro, azul, blanco y verde



---

(210) **555821** (540)  
(730) **VORAZ SAS**; UY  
(220) 25/10/2023  
(511) **9, 39 y 43**  
(740)

**VORAZ**

---

(210) **555822** (540)  
(730) **NORTOX INTERNACIONAL S.A.**; UY  
(220) 25/10/2023  
(511) **5 (S/D)**  
(740)

(591) negro, azul, blanco, lila



(210) **555825**  
(730) **CARLOS PINTOS; UY**  
(220) 25/10/2023  
(511) **41**  
(740)

(540)

## LA KMORRA

---

(210) **555826**  
(730) **PORRAS MARTINEZ, IGNACIO  
SEBASTIAN; UY**  
(220) 25/10/2023  
(511) **41**  
(740)

(540)

## GLORIA Y MUERTE

---

(210) **555827**  
(730) **Cristian Moreno; VE**  
(220) 25/10/2023  
(511) **25**  
(740)

(540)

## CRIS & CRIS

---

(210) **555828** (540)  
(730) **IDRAET SRL**; AR  
(220) 25/10/2023  
(511) **3**  
(740)

(591) No reivindica colores

The logo for 'idraet' is displayed in a lowercase, sans-serif font.

---

(210) **555829** (540)  
(730) **PRIVACY DRIVER S.L.**; ES  
(220) 25/10/2023  
(511) **42 (S/D)**  
(740)  
(300) 018893206 26/06/2023 EM  
(591) Rojo, negro

The logo for 'PRIVACY DRIVER' features a stylized red 'P' icon followed by the words 'PRIVACY' and 'DRIVER' in a bold, uppercase, sans-serif font.

---

(210) **555830** (540)  
(730) **MARTÍN GONZÁLEZ; FEDERICO  
CABRERARA; JOSE IGNACIO  
HARRETCHÉ; GUZMAN GONZALEZ  
QUINTANA; ESTEBAN ISMAEL  
MONTES DE OCA y ISAIAS  
GONZALEZ ECHEVERRIA**; UY  
(220) 25/10/2023  
(511) **9, 10 y 14**  
(740)  
(591) MARRÓN



(210) **555833** (540)  
(730) **NEXZUR SOCIEDAD ANÓNIMA; UY**  
(220) 25/10/2023  
(511) **35**  
(740)

(591) celeste, azul, verde



---

(210) **555834** (540)  
(730) **AGRIGENTO S.A.; PA**  
(220) 25/10/2023  
(511) **30**  
(740)

**KARDENAL**

---

(210) **555836** (540)  
(730) **SOFIA CAMPS; UY**  
(220) 25/10/2023  
(511) **28**  
(740)

(591) -



(210) **555837** (540)  
(730) **IBIRAY CONSULTORES S.R.L.;** UY  
(220) 25/10/2023  
(511) **35 y 45**  
(740)

(591) ROJO, BLANCO



---

(210) **555838** (540)  
(730) **M. DIAS BRANCO S.A. INDÚSTRIA E**  
**COMÉRCIO DE ALIMENTOS;** BR  
(220) 25/10/2023  
(511) **30 (S/D)**  
(740)

(591) AMARILLO, ROJO, BLANCO, VERDE,  
GRIS, NEGRO



---

(210) **555839** (540)  
(730) **PUIG FRANCE (A French société par**  
**actions simplifiée);** FR  
(220) 25/10/2023  
(511) **3 (S/D)**  
(740)

**I AM A WOMAN WHAT'S  
MORE DIVINE**

---

(210) **555840** (540)  
(730) **GOLDEN CONCORD HOLDINGS  
LIMITED; HK**  
(220) 25/10/2023  
(511) **1 (S/D) y 9 (S/  
D)(740)**  
  
(591) 0



---

(210) **555842** (540)  
(730) **Laboratorios Stein, S.A.; CR**  
(220) 25/10/2023  
(511) **5 (S/D)**  
(740)

**UZTOKSTEIN**

---

(210) **555843** (540)  
(730) **LUMINOVA PHARMA CORPORATION  
GmbH; CH**  
(220) 25/10/2023  
(511) **5 (S/D)(740)**

**BUPROXIN**

---



(210) **555844** (540)  
(730) **LUMINOVA PHARMA CORPORATION**  
**GmbH; CH**  
(220) 25/10/2023  
(511) **5 (S/D)**(740)

## **DOLORELABEN**

---

(210) **555845** (540)  
(730) **LUMINOVA PHARMA CORPORATION**  
**GmbH; CH**  
(220) 25/10/2023  
(511) **5 (S/D)**(740)

## **ACIDURIC**

---

(210) **555846** (540)  
(730) **LUMINOVA PHARMA CORPORATION**  
**GmbH; CH**  
(220) 25/10/2023  
(511) **5 (S/D)**(740)

## **ARTROFUL**

---

(210) **555847** (540)  
(730) **LUMINOVA PHARMA CORPORATION**  
**GmbH; CH**  
(220) 25/10/2023  
(511) **5 (S/D)**(740)

## MIZOLIM

---

(210) **555848** (540)  
(730) **LUMINOVA PHARMA CORPORATION**  
**GmbH; CH**  
(220) 25/10/2023  
(511) **5 (S/D)**(740)

## MEXOLAN

---

(210) **555849** (540)  
(730) **LUMINOVA PHARMA CORPORATION**  
**GmbH; CH**  
(220) 25/10/2023  
(511) **5 (S/D)**(740)

## OLAXIPIN

---

(210) **555850** (540)  
(730) **LUMINOVA PHARMA CORPORATION**  
**GmbH; CH**  
(220) 25/10/2023  
(511) **5 (S/D)**(740)

## QUITIAPRIM

---

(210) **555851** (540)  
(730) **LUMINOVA PHARMA CORPORATION**  
**GmbH; CH**  
(220) 25/10/2023  
(511) **5 (S/D)**(740)

## RIVATIG

---

(210) **555852** (540)  
(730) **LUMINOVA PHARMA CORPORATION**  
**GmbH; CH**  
(220) 25/10/2023  
(511) **5 (S/D)**(740)

## CLARET FORTE

---

(210) **555853** (540)  
(730) **LUMINOVA PHARMA CORPORATION**  
**GmbH; CH**  
(220) 25/10/2023  
(511) **5 (S/D)**(740)

## **TOPIRAXAM**

---

(210) **555854** (540)  
(730) **LUMINOVA PHARMA CORPORATION**  
**GmbH; CH**  
(220) 25/10/2023  
(511) **5 (S/D)**(740)

## **ESTOMETICONA**

---

(210) **555855** (540)  
(730) **LUMINOVA PHARMA CORPORATION**  
**GmbH; CH**  
(220) 25/10/2023  
(511) **5 (S/D)**(740)

## **RELAXIMINA**

---

(210) **555856** (540)  
(730) **LUMINOVA PHARMA CORPORATION**  
**GmbH; CH**  
(220) 25/10/2023  
(511) **5 (S/D)**(740)

**TG-LESS**

---

(210) **555857** (540)  
(730) **LUMINOVA PHARMA CORPORATION**  
**GmbH; CH**  
(220) 25/10/2023  
(511) **5 (S/D)**(740)

**TGLESS DUO**

---

(210) **555858** (540)  
(730) **LUMINOVA PHARMA CORPORATION**  
**GmbH; CH**  
(220) 25/10/2023  
(511) **5 (S/D)**(740)

**IVEPRAX HA**

---

(210) **555859** (540)  
(730) **LUMINOVA PHARMA CORPORATION**  
**GmbH; CH**  
(220) 25/10/2023  
(511) **5 (S/D)**(740)

## **IVEPRAX AM**

---

(210) **555860** (540)  
(730) **LUMINOVA PHARMA CORPORATION**  
**GmbH; CH**  
(220) 25/10/2023  
(511) **5 (S/D)**(740)

## **UNTERLIP**

---

(210) **555861** (540)  
(730) **LUMINOVA PHARMA CORPORATION**  
**GmbH; CH**  
(220) 25/10/2023  
(511) **5 (S/D)**(740)

## **CANTISTA**

---

(210) **555862** (540)  
(730) **LUMINOVA PHARMA CORPORATION**  
**GmbH; CH**  
(220) 25/10/2023  
(511) **5 (S/D)**(740)

**OMIPRE**

---

(210) **555863** (540)  
(730) **LUMINOVA PHARMA CORPORATION**  
**GmbH; CH**  
(220) 25/10/2023  
(511) **5 (S/D)**(740)

**OMIPRE H**

---

(210) **555864** (540)  
(730) **LUMINOVA PHARMA CORPORATION**  
**GmbH; CH**  
(220) 25/10/2023  
(511) **5 (S/D)**(740)

**ZACBAL**

---

(210) **555865** (540)  
(730) **LUMINOVA PHARMA CORPORATION**  
**GmbH; CH**  
(220) 25/10/2023  
(511) **5 (S/D)**(740)

## **ACOLAGLU**

---

(210) **555866** (540)  
(730) **LUMINOVA PHARMA CORPORATION**  
**GmbH; CH**  
(220) 25/10/2023  
(511) **5 (S/D)**(740)

## **CALCIFEROX D3**

---

(210) **555867** (540)  
(730) **LUMINOVA PHARMA CORPORATION**  
**GmbH; CH**  
(220) 25/10/2023  
(511) **5 (S/D)**(740)

## **DEGLUFLEX**

---



(210) **555868** (540)  
(730) **LUMINOVA PHARMA CORPORATION**  
**GmbH; CH**  
(220) 25/10/2023  
(511) **5 (S/D)**(740)

## **ROGRAN**

---

(210) **555869** (540)  
(730) **LUMINOVA PHARMA CORPORATION**  
**GmbH; CH**  
(220) 25/10/2023  
(511) **5 (S/D)**(740)

## **QUITIAPRIM XR**

---

(210) **555872** (540)  
(730) **Sabre GLBL Inc.; US**  
(220) 25/10/2023  
(511) **35 (S/D) y 42 (S/D)**  
(740)  
(300) 97/908,314 26/04/2023 US

## **SABRE**

---

(210) **555873**  
(730) **PEPSICO, INC.**; US  
(220) 26/10/2023  
(511) **18 (S/D), 25 (S/D) y 32 (S/D)**(740)

(540)

**PEPSI**

---

(210) **555874**  
(730) **Yoselin Andreina Rodriguez Moreno**; VE  
(220) 26/10/2023  
(511) **30 (S/D)**  
(740)  
(591) Amarillo, Rojo, negro

(540)



---

(210) **555877**  
(730) **Sofia Taurozzi**; UY  
(220) 26/10/2023  
(511) **37 y 42**  
(740)

(540)

(591) blanco, negro



(210) **555878** (540)  
(730) **SUNDA GROUP CO., LIMITED; CN**  
(220) 26/10/2023  
(511) **3 (S/D)**  
(740)

(591) No reivindica colores

The logo for Kleesoft, featuring the word "Kleesoft" in a bold, black, sans-serif font, slanted upwards to the right.

---

(210) **555879** (540)  
(730) **SUNDA GROUP CO., LIMITED; CN**  
(220) 26/10/2023  
(511) **3 (S/D)**  
(740)

(591) No reivindica colores

The logo for Doffi, featuring the word "Doffi" in a bold, black, sans-serif font, with a curved underline underneath.

---

(210) **555880** (540)  
(730) **SUNDA GROUP CO., LIMITED; CN**  
(220) 26/10/2023  
(511) **19 (S/D)**  
(740)

(591) Naranja, Rojo y Negro

The logo for Twyford, featuring a stylized "T" composed of four red squares of varying sizes, followed by the word "Twyford" in a bold, black, sans-serif font.

(210) **555881** (540)  
(730) **SUNDA GROUP CO., LIMITED; CN**  
(220) 26/10/2023  
(511) **19 (S/D)**  
(740)

(591) Rosado, Rojo, Bordo, Verde y Negro



---

(210) **555882** (540)  
(730) **SUNDA GROUP CO., LIMITED; CN**  
(220) 26/10/2023  
(511) **11 (S/D)**  
(740)

(591) No reivindica colores



---

(210) **555883** (540)  
(730) **INTERPARFUMS S.A.; AR**  
(220) 26/10/2023  
(511) **3 (S/D)**  
(740)  
(300) 4959379 04/05/2023 FR



(210) **555884** (540)  
(730) **SUPERMERCADOS DISCO DEL  
URUGUAY S.A.; UY**  
(220) 26/10/2023  
(511) **29, 30, 31 y 32**  
(740)



---

(210) **555892** (540)  
(730) **Amazon Agri Biotech LUX SARL; LU**  
(220) 26/10/2023  
(511) **31 (S/D)**  
(740)



---

(210) **555893** (540)  
(730) **Amazon Agri Biotech LUX SARL; LU**  
(220) 26/10/2023  
(511) **31 (S/D)**  
(740)



(210) **555894**  
(730) **Shulton, Inc.**; US  
(220) 26/10/2023 (511)  
**3 (S/D)**  
(740)

(540)

## DRAGONBLAST

---

(210) **555898**  
(730) **G & R COSMETICOS LTDA**; BR  
(220) 26/10/2023  
(511) **3 (S/D)**  
(740)

(540)



---

(210) **555899**  
(730) **GRANDES PROYECTOS SAS**; UY  
(220) 26/10/2023  
(511) **41**  
(740)

(540)

(591) AZUL, NEGRO, GRIS, BLANCO



(210) **555903** (540)  
(730) **Renault S.A.S.**; FR  
(220) 26/10/2023  
(511) **12 (S/D)**  
(740)

## MORPHOZ

---

(210) **555905** (540)  
(730) **FALABELLA S.A.**; CL  
(220) 26/10/2023  
(511) **35 (S/D) y 41 (S/D)**  
(740)

## LA PASIÓN POR EL DEPORTE

---

(210) **555907** (540)  
(730) **Laboratorios Stein, S.A.**; CR  
(220) 26/10/2023  
(511) **5 (S/D)**  
(740)

## STEINTRIDETOC

---

(210) **555910** (540)  
(730) **NASPUY S.A.**; UY  
(220) 26/10/2023  
(511) **37, 39 y 40**  
(740)

(591) VERDE, NEGRO, BLANCO



---

(210) **555911** (540)  
(730) **HENDERSON & CIA. S.A.**; UY  
(220) 26/10/2023  
(511) **35**  
(740)

(591) rojo, azul, gris



---

(210) **555912** (540)  
(730) **DANPAT HOME S.R.L.**; UY  
(220) 26/10/2023  
(511) **24**  
(740)

(591) ROJO Y BLANCO





(210) **555913** (540)  
(730) **Asociación de Grafólogos del Uruguay; UY**  
(220) 26/10/2023  
(511) **42**  
(740)

(591) Negro, tonos de verde y rosa.



---

(210) **555914** (540)  
(730) **LANYVEL S.A.; UY**  
(220) 26/10/2023  
(511) **3**  
(740)

**FULGOR**

---

(210) **555915** (540)  
(730) **LANYVEL S.A.; UY**  
(220) 26/10/2023  
(511) **3**  
(740)

**VETO**

---

(210) **555916** (540)  
(730) **GUIDO MARTÍN PIÑEIRO**; AR  
(220) 26/10/2023  
(511) **32**  
(740)

## Amnesia in Amsterdam

---

(210) **555921** (540)  
(730) **Santiago Rodriguez**; UY  
(220) 26/10/2023  
(511) **41 (S/D)**  
(740)

(591) Blanco, negro, celeste, rosado, amarillo,  
verde.



---

(210) **555923** (540)  
(730) **GOYEN SANCHEZ, PABLO**; UY  
(220) 27/10/2023  
(511) **37**  
(740)

(591) NEGRO, NARANJA, BLANCO

**RETROMAX**

---

(210) **555925** (540)  
(730) **MANCRU SA; UY**  
(220) 27/10/2023  
(511) **7 (S/D)**  
(740)

**SUGON**

(210) **555926** (540)  
(730) **MANCRU SA; UY**  
(220) 27/10/2023  
(511) **7 (S/D)**  
(740)

(591) NEGRO, AZUL, BLANCO



(210) **555927** (540)  
(730) **LUCAS CAEIRO y CAVAZZON,**  
**SABRINA ELIZABETH; AR**  
(220) 27/10/2023  
(511) **3 (S/D)**  
(740)

(591) No reivindica colores

**Ë**  
**RA|SSË**

(210) **555929** (540)  
(730) **MARCENARO COSTA, LETICIA; UY**  
(220) 27/10/2023  
(511) **25 y 35**  
(740)

**SONRISITAS**

---

(210) **555930** (540)  
(730) **Take-Two Interactive Software, Inc.; US**  
(220) 27/10/2023  
(511) **9 (S/D)**  
(740)

(591) No reivindica colores.



---

(210) **555931** (540)  
(730) **DSM IP ASSETS B.V.; NL**  
(220) 27/10/2023  
(511) **1 (S/D) y 3 (S/D)**  
(740)

**SYN-AKE**

---

(210) **555932** (540)  
(730) **FYMELCO S.A.**; UY  
(220) 27/10/2023  
(511) **11**  
(740)

# KööK

---

(210) **555933** (540)  
(730) **MAURICIO LA BUONORA**; UY  
(220) 27/10/2023  
(511) **35, 36, 41 y 43**  
(740)

## PASEO DEL YACHT

---

(210) **555934** (540)  
(730) **MANCRU SA**; UY  
(220) 27/10/2023  
(511) **9 (S/D) y 11**  
(740)  
(591) rojo, blanco, negro



(210) **555946** (540)  
(730) **Wind River Tobacco Company, LLC; US**  
(220) 27/10/2023  
(511) **34 (S/D)**  
(740)

## NASHVILLE

---

(210) **555947** (540)  
(730) **Wind River Tobacco Company, LLC; US**  
(220) 27/10/2023  
(511) **34 (S/D)**  
(740)

## AMERICAN BISON

---

(210) **555948** (540)  
(730) **IXNET IT SOLUTIONS, S. L.; ES**  
(220) 27/10/2023  
(511) **9 (S/D)**  
(740)



(210) **555949** (540)  
(730) **Raffaela Victoria ÁLVAREZ VIDELA; UY**  
(220) 27/10/2023  
(511) **35 (S/D)**  
(740)

(591) blanco y negro



(210) **555951** (540)  
(730) **Grupo Bimbo, S.A.B. de C.V.; MX**  
(220) 27/10/2023  
(511) **9 (S/D), 35 (S/D), 38 (S/D) y 42 (S/D)**  
(740)

(591) azul, rojo



(210) **555952** (540)  
(730) **LABORATORIOS MICROSULES**  
**URUGUAY S.A.; UY**  
(220) 27/10/2023  
(511) **5 (S/D)**  
(740)

**TRIZOL**

(210) **555953**  
(730) **Marcelo Sánchez y Matías Castro; UY**  
(220) 27/10/2023  
(511) **41**  
(740)

(540)

## MC MONTEVIDEO COMICS

---

(210) **555955**  
(730) **Acadian Seaplants Limited; CA**  
(220) 30/10/2023  
(511) **1 (S/D)**  
(740)

(540)

## ACADIAN BIOSWITCH

---

(210) **555960**  
(730) **Eduardo Cabral y Favio Castro; UY**  
(220) 30/10/2023  
(511) **41**  
(740)

(540)

(591) BLANCO Y NEGRO





(210) **555961** (540)  
(730) **GroundTruth Ag, Inc.**; US  
(220) 30/10/2023  
(511) **42 (S/D)**  
(740)  
(300) 98048573 19/06/2023 US

## **EARTHOPTICS NUTRIENT MAPPER**

---

(210) **555962** (540)  
(730) **DSM IP ASSETS B.V.**; NL  
(220) 30/10/2023  
(511) **9 (S/D), 35 (S/D), 36 (S/D), 41 (S/D), 42  
(S/D), 44 (S/D) y 45 (S/D)**  
(740)  
(300) 018890804 20/06/2023 EM

## **FarmTell**

---

(210) **555963** (540)  
(730) **GESI LIMITADA**; UY  
(220) 30/10/2023  
(511) **35**  
(740)

(591) Ocre, blanco



(210) **555967** (540)  
(730) **NUÑEZ BONILLA, MICAELA**; UY  
(220) 30/10/2023  
(511) **14 y 35**  
(740)



---

(210) **555968** (540)  
(730) **Jorge Ricardo Lepretre Da Ronco**; UY  
(220) 30/10/2023  
(511) **37**  
(740)

**Uruwash Quick**

---

(210) **555970** (540)  
(730) **Tilenur S.A.**; UY  
(220) 30/10/2023  
(511) **1**  
(740)



(210) **555971**  
(730) **Tilenur S.A.**; UY  
(220) 30/10/2023  
(511) **1**  
(740)

(540)

## **NANO TOP**

---

(210) **555972**  
(730) **Tilenur S.A.**; UY  
(220) 30/10/2023  
(511) **1**  
(740)

(540)

## **NANO POP**

---

(210) **555973**  
(730) **Tilenur S.A.**; UY  
(220) 30/10/2023  
(511) **1**  
(740)

(540)

## **AKO TOP**

---

(210) **555974**  
(730) **Tilenur S.A.**; UY  
(220) 30/10/2023  
(511) **1**  
(740)

(540)

## **NANO HIGH**

---

(210) **555975**  
(730) **Tilenur S.A.**; UY  
(220) 30/10/2023  
(511) **1**  
(740)

(540)

## **AKO ALPHA**

---

(210) **555983**  
(730) **S.A. MOLINOS ARROCEROS**  
**NACIONALES (SAMAN)**; UY  
(220) 30/10/2023  
(511) **30**  
(740)

(540)

## **MEGAREPA**

---

(210) **555984** (540)  
(730) **ACQUA GARDEN SAS**; UY  
(220) 30/10/2023  
(511) **19 (S/D), 35 (S/D) y 37 (S/D)**  
(740)  
(591) Azul, celeste



(210) **555985** (540)  
(730) **BYD Company Limited**; CN  
(220) 30/10/2023  
(511) **12 (S/D)**  
(740)  
(300) 73639277 23/08/2023 CN

Formula Bao

(210) **555986** (540)  
(730) **nelly saldaña**; UY  
(220) 30/10/2023  
(511) **9 (S/D), 16 (S/D), 18 (S/D), 25 (S/D), 28 (S/D), 35 (S/D) y 41 (S/D)**  
(740)  
(591) BLANCO-NEGRO-CELESTE



(210) **555988** (540)  
(730) **BYD Company Limited**; CN  
(220) 30/10/2023  
(511) **37 (S/D)**  
(740)  
(300) 73660043 23/08/2023 CN

Formula Bao

---

(210) **555991** (540)  
(730) **Matías Gallo Bevegni**; UY  
(220) 30/10/2023  
(511) **25 y 41 (S/D)**  
(740)

(591) NEGRO PANTONE : Process Black C GRIS  
PANTONE : 179-6 C



---

(210) **555993** (540)  
(730) **SMISS TECHNOLOGY CO., LTD.**; CN  
(220) 30/10/2023  
(511) **34 (S/D)**  
(740)

PURA

---

(210) **555999** (540)  
(730) **CESAR CARACCILO; UY**  
(220) 30/10/2023  
(511) **1**  
(740)  
  
(591) 0

Podium

---

(210) **556000** (540)  
(730) **INMOBILIARIA E INVERSIONES**  
**PANGUIPULLI S.A.; CL**  
(220) 30/10/2023  
(511) **25**  
(740)  
  
(591) AMARILLO, NEGRO, BLANCO



---

(210) **556001** (540)  
(730) **INMOBILIARIA E INVERSIONES**  
**PANGUIPULLI S.A.; CL**  
(220) 30/10/2023  
(511) **35**  
(740)  
  
(591) AMARILLO, NEGRO, BLANCO



---

(210) **556002**  
(730) **COBOE S.A.**; UY  
(220) 30/10/2023  
(511) **35**  
(740)

(540)

**Cabinett.**

---

(210) **556003**  
(730) **PARTRY S.A.**; UY  
(220) 30/10/2023  
(511) **39**  
(740)

(540)

**ECOTECNO**

---

(210) **556008**  
(730) **LABORATORIO INDUSTRIAL**  
**MONTEVIDEO S.A.**; UY  
(220) 30/10/2023  
(511) **37, 41 y 42**  
(740)

(540)

(591) Azul y celeste, ambis en distintos tonos





(210) **556011** (540)  
(730) **mayra jaimes**; UY  
(220) 31/10/2023  
(511) **41 (S/D)**  
(740)

## Quebrada

---

(210) **556012** (540)  
(730) **ROTOMOLDEOS NUEVA ERA S.A.**; UY  
(220) 31/10/2023  
(511) **12**  
(740)

(591) Azul, blanco, negro, gris



---

(210) **556014** (540)  
(730) **COMPAGNIE GERVAIS DANONE**; FR  
(220) 31/10/2023  
(511) **5 (S/D), 29 (S/D), 30 (S/D) y 32 (S/D)**  
(740)

(591) Azul, blanco y rojo



(210) **556015**  
(730) **José María Medero Ferrari; UY**  
(220) 31/10/2023  
(511) **43**  
(740)  
(591) negro y naranja

(540)



---

(210) **556016**  
(730) **GENERAL MOTORS LLC; US**  
(220) 31/10/2023  
(511) **12 (S/D), 35 (S/D) y 37 (S/D)**  
(740)

(540)

**HOUSE OF GM**

---

(210) **556017**  
(730) **ZHEJIANG GEELY HOLDING GROUP  
CO., LTD.; CN**  
(220) 31/10/2023  
(511) **12 (S/D)**  
(740)

(540)

**CITYRAY**

---

(210) **556018** (540)  
(730) **Novo Nordisk A/S; DK**  
(220) 31/10/2023  
(511) **5 (S/D)**  
(740)

**WEGOVY**

(210) **556024** (540)  
(730) **Gabriel Ladós Rodriguez y Matías Horacio**  
**Montero Costas; UY**  
(220) 31/10/2023  
(511) **44 (S/D)**  
(740)



(210) **556025** (540)  
(730) **BYD Company Limited; CN**  
(220) 31/10/2023  
(511) **12 (S/D)**  
(740)  
(300) 74068951 13/09/2023 CN

Formula B

(210) **556027** (540)  
(730) **ABITAB S.A.**; UY  
(220) 31/10/2023  
(511) **39**  
(740)

(591) AZUL, CELESTE, ROJO, BLANCO



---

(210) **556028** (540)  
(730) **BYD Company Limited**; CN  
(220) 31/10/2023  
(511) **37 (S/D)**  
(740)  
(300) 74060098 13/09/2023 CN

Formula B

---

(210) **556032** (540)  
(730) **Alcon Inc.**; CH  
(220) 31/10/2023  
(511) **5 (S/D)**  
(740)

**AERIE**

---

(210) **556033** (540)  
(730) **Carlos Aunchayna**; UY  
(220) 31/10/2023  
(511) **41**  
(740)

## EL SENCILLITO

---

(210) **556034** (540)  
(730) **Analia Del Valle Juarez**; AR  
(220) 31/10/2023  
(511) **30**  
(740)

## CHALITAS

---

(210) **556035** (540)  
(730) **HAROLDO RIBEIRO DE FARIA**  
**JUNIOR**; BR  
(220) 31/10/2023  
(511) **33**  
(740)

## TIROSH

---

(210) **556036** (540)  
(730) **AHKS GmbH & Co. KG; DE**  
(220) 31/10/2023  
(511) **29 (S/D)**  
(740)  
(300) 018900288 12/07/2023 EM  
(591) Rojo y Blanco



---

(210) **556038** (540)  
(730) **INSTITUTO NACIONAL DE  
INVESTIGACION AGROPECUARIA  
(INIA); UY**  
(220) 31/10/2023  
(511) **31**  
(740)

**INIA NACAR**

---

(210) **556040** (540)  
(730) **BON VIVANT PUNTA S.R.L; UY**  
(220) 31/10/2023  
(511) **25**  
(740)



(210) **556041** (540)  
(730) **GROUPE ADEO**; FR  
(220) 31/10/2023  
(511) **20 (S/D)**  
(740)

## SPACEO

---

(210) **556042** (540)  
(730) **GROUPE ADEO**; FR  
(220) 31/10/2023  
(511) **6 (S/D), 12 (S/D), 20 (S/D) y 22 (S/D)**  
(740)

## STANDERS

---

(210) **556043** (540)  
(730) **GROUPE ADEO**; FR  
(220) 31/10/2023  
(511) **9 (S/D), 11 (S/D), 17 (S/D) y 19 (S/D)**  
(740)

## EQUATION

---

(210) **556044** (540)  
(730) **GROUPE ADEO**; FR  
(220) 31/10/2023  
(511) **11 (S/D), 20 (S/D), 21 (S/D), 24 (S/D) y 27 (S/D)**  
(740)

**INSPIRE**

---

(210) **556045** (540)  
(730) **Agustina Noel Olivera Alonso**; UY  
(220) 31/10/2023  
(511) **29, 30 y 31**  
(740)



---

(210) **556046** (540)  
(730) **GROUPE ADEO**; FR  
(220) 31/10/2023  
(511) **11 (S/D), 20 (S/D) y 24 (S/D)**  
(740)

**SENSEA**

---



(210) **556047** (540)  
(730) **GROUPE ADEO**; FR  
(220) 31/10/2023  
(511) **7 (S/D), 8 (S/D), 9 (S/D), 16 (S/D), 20 (S/D)**  
**y 21 (S/**  
**D)(740)**

**DEXTER**

---

(210) **556049** (540)  
(730) **ADURO S.A.**; UY  
(220) 31/10/2023  
(511) **35 y 36**  
(740)

(591) Azul y blanco

paganza

---

(210) **556050** (540)  
(730) **IPI S.R.L.**; IT  
(220) 31/10/2023  
(511) **16**  
(740)

(591) 0



(210) **556051** (540)  
(730) **Lynx Financial Crime Tech, S.A.;** ES  
(220) 31/10/2023  
(511) **9 (S/D) y 42 (S/D)**  
(740)  
(300) 018871107 05/05/2023 EM  
(591) Pantone 171C



---

(210) **556052** (540)  
(730) **LA VALENZIANA S.R.L.;** AR  
(220) 31/10/2023  
(511) **20 y 35**  
(740)  
(591) 0



---

(210) **556054** (540)  
(730) **Ariel Alejandro Penino Perez;** UY  
(220) 31/10/2023  
(511) **30 y 32**  
(740)  
(591) verde y blanco



(210) **556056** (540)  
(730) **RADIO COLONIA SA; UY**  
(220) 31/10/2023  
(511) **38 y 41**  
(740)

(591) CELESTE, GRIS, BLANCO



---

(210) **556057** (540)  
(730) **MELICONI S.P.A.; IT**  
(220) 31/10/2023  
(511) **9 y 20**  
(740)

**MELICONI**

---

(210) **556058** (540)  
(730) **FEDERICO COSTA; UY**  
(220) 31/10/2023  
(511) **42 (S/D)**  
(740)



(210) **556059** (540)  
(730) **ALBERTO EVERARDO JULIO**  
**CORMILLOT; AR**  
(220) 31/10/2023  
(511) **41 (S/D) y 43 (S/D)**  
(740)

**DR. CORMILLOT**

---

(210) **556060** (540)  
(730) **Kariné Keuroglan Koyounian; UY**  
(220) 31/10/2023  
(511) **18 (S/D)**  
(740)



---

(210) **556061** (540)  
(730) **Kariné Keuroglan Koyounian; UY**  
(220) 31/10/2023  
(511) **25**  
(740)



(210) **556062** (540)  
(730) **Dardo Reni Rodriguez Cattalurda; UY**  
(220) 31/10/2023  
(511) **6 y 19**  
(740)

(591) NEGRO, BLANCO



---

(210) **556064** (540)  
(730) **Elio Delli ALZOGARAY VERNOCCHI;**  
UY  
(220) 31/10/2023  
(511) **35 (S/D), 42 (S/D) y 44**  
(740)

(591) negro y blanco



---

(210) **556067** (540)  
(730) **CASMU INSTITUCION DE**  
**ASISTENCIA MEDICA PRIVADA DE**  
**PROFESIONALES SIN FINES DE**  
**LUCRO; UY**  
(220) 01/11/2023  
(511) **41 y 44**  
(740)



(210) **556068** (540)  
(730) **GONZALEZ JIMENEZ, EVARISTO**  
**ALFREDO y GONZALEZ JIMENEZ,**  
**VIRGINIA ELENA; UY**  
(220) 01/11/2023  
(511) **35 y 36**  
(740)

## CLON CARD

---

(210) **556069** (540)  
(730) **SATILAN S.A.; UY**  
(220) 01/11/2023  
(511) **35**  
(740)

(591) Rojo y blanco



---

(210) **556070** (540)  
(730) **BOGIATZIÁN, OHANES; AR**  
(220) 01/11/2023  
(511) **24**  
(740)

## OPIUM

---

(210) **556071** (540)  
(730) **SÁNCHEZ BAGNASCO, NÉSTOR**  
**FABIÁN; UY**  
(220) 01/11/2023  
(511) **41 (S/D)**(740)

## REVISTA CERO

(210) **556072** (540)  
(730) **LABORIOT S.A.S.; UY**  
(220) 01/11/2023  
(511) **11 (S/D)**  
(740)

(591) Blanco y Negro



(210) **556076** (540)  
(730) **Dreamco S.A.; AR**  
(220) 01/11/2023  
(511) **3 (S/D), 5 (S/D), 29 (S/D) y 30 (S/**  
**D)**(740)

## DREAMCO

(210) **556077**  
(730) **Dreamco S.A.**; AR  
(220) 01/11/2023  
(511) **3 (S/D), 5 (S/D), 29 (S/D) y 30 (S/D)**(740)

(540)

(591) No reivindica colores



---

(210) **556078**  
(730) **CALINE SA**; UY  
(220) 01/11/2023  
(511) **3 y 35**  
(740)

(540)

beauty 24

---

(210) **556079**  
(730) **CALINE SA**; UY  
(220) 01/11/2023  
(511) **3 y 35**  
(740)

(540)

ROUGE

---



(210) **556084** (540)  
(730) **Desalta S.R.L.**; UY  
(220) 01/11/2023  
(511) **30**  
(740)

## Viva la Mamma

---

(210) **556086** (540)  
(730) **Chacraservicios SRL**; AR  
(220) 01/11/2023  
(511) **1, 5, 29, 30 y 31**  
(740)

## CHACRASERVICIOS

---

(210) **556097** (540)  
(730) **REY DAMELE VERONICA**; UY  
(220) 01/11/2023  
(511) **35 y 42**  
(740)

(591) Pantones: 2758 C, 3255 C, PROCESS BLUE  
C, 1925 C



(210) **556100**  
(730) **SINDWAY S.A.**; UY  
(220) 01/11/2023  
(511) **30**  
(740)

(540)

**MAYOMAC**

---

(210) **556101**  
(730) **SINDWAY S.A.**; UY  
(220) 01/11/2023  
(511) **30**  
(740)

(540)

(591) Amarillo, rojo y blanco



---

(210) **556104**  
(730) **Andres Kotsachis**; UY  
(220) 01/11/2023  
(511) **35 (S/D)**  
(740)

(540)

**Factor Comex**

---

(210) **556105** (540)  
(730) **Javier Chiappara**; UY  
(220) 03/11/2023  
(511) **9 (S/D)**  
(740)

## Robótica Uruguay

---

(210) **556110** (540)  
(730) **OREIRO IGLESIAS, ADRIANA  
PATRICIA**; AR  
(220) 03/11/2023  
(511) **3 (S/D), 14 (S/D), 16 (S/D), 18 (S/D), 21  
(S/D), 24 (S/D), 25 (S/D) y 35 (S/  
D)**(740)

## OREIRO LOVE

---

(210) **556111** (540)  
(730) **MELLO FAGUNDEZ MILDRED y  
BATTISTIN SAAVEDRA DIEGO**; UY  
(220) 03/11/2023  
(511) **35**  
(740)

(591) Azul, blanco, naranja



(210) **556115** (540)  
(730) **TOYOTA JIDOSHA KABUSHIKI**  
**KAISHA (also trading as TOYOTA**  
**MOTOR CORPORATION); JP**  
(220) 03/11/2023  
(511) **12 (S/D)**  
(740)

## LAND CRUISER FJ

---

(210) **556116** (540)  
(730) **GUILLERMO ARAGO Y ALFREDO**  
**KIRIAKIDIS; UY**  
(220) 03/11/2023  
(511) **9 y 42**  
(740)

(591) BLANCO, GRIS, ROJO Y NEGRO



---

(210) **556117** (540)  
(730) **AMOREPACIFIC CORPORATION; KR**  
(220) 03/11/2023  
(511) **3 (S/D)**  
(740)

## AESTURA

---

(210) **556118** (540)  
(730) **Jessica Pereira**; UY  
(220) 03/11/2023  
(511) **44 (S/D)**  
(740)

**KERAPIA**

(210) **556119** (540)  
(730) **ATALAYA S.A.**; AR  
(220) 03/11/2023  
(511) **30 y 43**  
(740)

(591) 0

PARADOR  
**ATALAYA**  
1942

(210) **556121** (540)  
(730) **NIPPON DENSHIN DENWA  
KABUSHIKI KAISHA (NIPPON  
TELEGRAPH AND TELEPHONE  
CORPORATION)**; JP  
(220) 03/11/2023  
(511) **9 (S/D), 35 (S/D) y 42 (S/  
D)**(740)

(591) 0

**NTT Data**  
Trusted Global Innovator

(210) **556122** (540)  
(730) **NIPPON DENSHIN DENWA  
KABUSHIKI KAISHA (NIPPON  
TELEGRAPH AND TELEPHONE  
CORPORATION); JP**  
(220) 03/11/2023  
(511) **9 (S/D), 35 (S/D) y 42 (S/  
D)**(740)  
(591) 0

NTT DATA

---

(210) **556123** (540)  
(730) **MULTIMARCAS UY SAS; UY**  
(220) 03/11/2023  
(511) **3**  
(740)

**EU SOU**

---

(210) **556124** (540)  
(730) **MULTIMARCAS UY SAS; UY**  
(220) 03/11/2023  
(511) **5 (S/D)**  
(740)

**MUNDO MÁGICO**

---

(210) **556125** (540)  
(730) **MULTIMARCAS UY SAS; UY**  
(220) 03/11/2023  
(511) **29**  
(740)

## **ONDAO**

---

(210) **556126** (540)  
(730) **MULTIMARCAS UY SAS; UY**  
(220) 03/11/2023  
(511) **30**  
(740)

## **GULOZITO**

---

(210) **556127** (540)  
(730) **LABORATORIO GADOR S.A.; UY**  
(220) 03/11/2023  
(511) **5**  
(740)

## **LIPIBEN**

---

(210) **556128** (540)  
(730) **PHILIP MORRIS PRODUCTS S.A.;** CH  
(220) 03/11/2023  
(511) **34 (S/D)**  
(740)

## **DELIA**

---

(210) **556131** (540)  
(730) **MULTIMARCAS UY SAS;** UY  
(220) 03/11/2023  
(511) **29**  
(740)

## **FLOCAO**

---

(210) **556132** (540)  
(730) **Philip Morris Products S.A.;** CH  
(220) 03/11/2023  
(511) **34 (S/D)**  
(740)

## **BONDS**

---



(210) **556133** (540)  
(730) **MULTIMARCAS UY SAS; UY**  
(220) 03/11/2023  
(511) **30**  
(740)

**LUAM**

---

(210) **556134** (540)  
(730) **Philip Morris Products S.A.; CH**  
(220) 03/11/2023  
(511) **34 (S/D)**  
(740)



---

(210) **556135** (540)  
(730) **LABORATORIO GADOR S.A.; UY**  
(220) 03/11/2023  
(511) **5**  
(740)

**GADOR BENLIPID**

---

(210) **556136** (540)  
(730) **MULTIMARCAS UY SAS; UY**  
(220) 03/11/2023  
(511) **30**  
(740)

## TENRI

---

(210) **556139** (540)  
(730) **SOCIETA' AGRICOLA ISOLE E OLENA**  
**S.R.L.; IT**  
(220) 03/11/2023  
(511) **33 (S/D)**  
(740)  
(300) 302023000116457 28/07/2023 IT

## ISOLE E OLENA

---

(210) **556140** (540)  
(730) **SOCIETA' AGRICOLA ISOLE E OLENA**  
**S.R.L.; IT**  
(220) 03/11/2023  
(511) **33 (S/D)**  
(740)  
(300) 302023000116463 28/07/2023 IT

## CEPPARELLO

---

(210) **556141** (540)  
(730) **Shanghai Tanxun Information Technology  
Co., Ltd.**; CN  
(220) 03/11/2023  
(511) **9 (S/D) y 14 (S/  
D)**(740)

seekbot

---

(210) **556142** (540)  
(730) **Laboratorios Stein, S.A.**; CR  
(220) 03/11/2023  
(511) **5 (S/D)**  
(740)

CIBSPAL

---

(210) **556158** (540)  
(730) **BURGUEÑO OTTATI VICTORIA Y  
BURGUEÑO FIGUEREDO MARIO  
DANIEL SOCIEDAD DE HECHO**; UY  
(220) 03/11/2023  
(511) **41 y 44**  
(740)

(591) BLANCO, VERDE AGUA



(210) **556159** (540)  
(730) **NJGD COMÉRCIO DE BEBIDAS -  
EIRELI**; BR  
(220) 03/11/2023  
(511) **32 (S/D)**(740)

**HEIKEL**

---

(210) **556160** (540)  
(730) **UNIVERSAL GENEVE SA**; CH  
(220) 03/11/2023  
(511) **9 (S/D), 14 (S/D), 35 (S/D) y 37 (S/  
D)**(740)

**UNIVERSAL GENEVE**

---

(210) **556161** (540)  
(730) **UNIVERSAL GENEVE SA**; CH  
(220) 03/11/2023  
(511) **9 (S/D), 14 (S/D), 35 (S/D) y 37 (S/  
D)**(740)

(591) No reivindica colores.



(210) **556162** (540)  
(730) **Fabrizio Leyton**; UY  
(220) 03/11/2023  
(511) **28 (S/D)**  
(740)  
(591) Blanco y Negro



(210) **556165** (540)  
(730) **Andrés Maximiliano Plat Ruiz**; UY  
(220) 03/11/2023  
(511) **41 (S/D)**  
(740)  
(591) Negro y blanco



(210) **556166** (540)  
(730) **GENERAL MOTORS LLC**; US  
(220) 03/11/2023  
(511) **12 (S/D) y 35 (S/D)**  
(740)  
(300) 0090296 15/08/2023 JM

**TOGETHER LET'S DRIVE**

(210) **556167** (540)  
(730) **Diego Tomás Varela Moreira**; UY  
(220) 06/11/2023  
(511) **35 (S/D)**  
(740)

(591) ROJO C: 46% M: 24% Y: 28% K: 5% R: 148  
G: 168 B: 172 / NARANJA C: 46% M: 24%  
Y: 28% K: 5%



---

(210) **556168** (540)  
(730) **Diego Tomás Varela Moreira**; UY  
(220) 06/11/2023  
(511) **35 (S/D)**  
(740)

(591) ROJO C: 46% M: 24% Y: 28% K: 5% R: 148  
G: 168 B: 172 / NARANJA C: 46% M: 24%  
Y: 28% K: 5%



---

(210) **556174** (540)  
(730) **BIOCOSMETICA EXEL ARGENTINA**  
**S.R.L.**; AR  
(220) 06/11/2023  
(511) **3 (S/D)**  
(740)



(210) **556176** (540)  
(730) **Facundo Lemes**; UY  
(220) 06/11/2023  
(511) **29 (S/D) y 35 (S/D)**  
(740)

(591) NEGRO; BLANCO; GRIS; AMARILLO;  
MARRON; ROSADO



(210) **556177** (540)  
(730) **PRODUCTOS ALIMENTICIOS GALLO,**  
**S.L.;** ES  
(220) 06/11/2023  
(511) **29 (S/D) y 30 (S/**  
**D)**(740)



(210) **556197** (540)  
(730) **TIANJIN YUMEIJING GROUP**  
**CO.,LTD.;** CN  
(220) 06/11/2023  
(511) **3 (S/D)**  
(740)

郁美净

(210) **556198** (540)  
(730) **TIANJIN YUMEIJING GROUP**  
**CO.,LTD.;** CN  
(220) 06/11/2023  
(511) **3 (S/D)**  
(740)

The logo for Yumeijing is a stylized, cursive script where the letters are interconnected and flow together. The 'y' and 'm' are particularly prominent, with the 'e' and 'i' being smaller and more integrated into the overall shape. The 'j' and 'i' at the end have long, thin descenders.

---

(210) **556199** (540)  
(730) **Roche Diagnostics GmbH;** DE  
(220) 06/11/2023  
(511) **5 (S/D)**  
(740)

**CONFIDIAN**

---

(210) **556203** (540)  
(730) **CEODERMA S.A.;** AR  
(220) 06/11/2023  
(511) **3**  
(740)

**HELIOMAX**

---



(210) **556204** (540)  
(730) **CEODERMA S.A.**; AR  
(220) 06/11/2023  
(511) **5**  
(740)

## HELIOMAX

---

(210) **556205** (540)  
(730) **SIDELA S.A.**; UY  
(220) 06/11/2023  
(511) **16 (S/D)**  
(740)

## VOLIBARRA

---

(210) **556206** (540)  
(730) **SIDELA S.A.**; UY  
(220) 06/11/2023  
(511) **16 (S/D)**  
(740)

(591) Verde, azul, rosado, rojo, amarillo, naranja



(210) **556207** (540)  
(730) **CHANGSHU TONGRUN AUTO  
ACCESSORY CO., LTD.;** CN  
(220) 06/11/2023  
(511) **6, 7, 12 y 20**  
(740)  
  
(591) 0



---

(210) **556209** (540)  
(730) **Fernando Pereira Paniel;** UY  
(220) 07/11/2023  
(511) **35**  
(740)



---

(210) **556210** (540)  
(730) **Laura Sala Silvera;** UY  
(220) 07/11/2023  
(511) **36**  
(740)

**SMART CAPITAL 360**

---

(210) **556214** (540)  
(730) **POTASNIK, SEBASTIÁN**; UY  
(220) 07/11/2023  
(511) **37**  
(740)

(591) Celeste, Blanco, amarillo



---

(210) **556215** (540)  
(730) **MANCRU SA**; UY  
(220) 07/11/2023  
(511) **8 y 9**  
(740)  
(591) verde, blanco



---

(210) **556217** (540)  
(730) **BALIARDA S.A.**; AR  
(220) 07/11/2023  
(511) **5 (S/D)**  
(740)

**BICARDIL BALIARDA**

---

(210) **556223**  
(730) **SILBER STUDIO SAS; UY**  
(220) 07/11/2023  
(511) **3 y 44**  
(740)

(540)

## **SILBER STUDIO**

---

(210) **556224**  
(730) **L'OREAL; FR**  
(220) 07/11/2023  
(511) **3 (S/D)**  
(740)

(540)

## **R.E.G.E.N. BOOSTER**

---

(210) **556230**  
(730) **Claudia Parodi; UY**  
(220) 07/11/2023  
(511) **5 (S/D)**  
(740)  
(591) Verde oscuro y verde claro

(540)



(210) **556231** (540)  
(730) **S. C. JOHNSON & SON, INC.;** US  
(220) 07/11/2023  
(511) **5 (S/D)**  
(740)

**MAS**

---

(210) **556232** (540)  
(730) **Cynthia Montenegro;** UY  
(220) 07/11/2023  
(511) **35**  
(740)

**etéreo**

---

(210) **556233** (540)  
(730) **COMPAÑIA TEQUILERA DE ARANDAS**  
**S.A. DE C.V.;** MX  
(220) 07/11/2023  
(511) **33**  
(740)

**EL CHARRO**

---

(210) **556234** (540)

(730) **CAMARA COMERCIO E INDUSTRIA  
FRANCO URUGUAYA; UY**

(220) 07/11/2023

(511) **35, 41 y 43**

(740)

(591) AZUL, ROJO, NEGRO



---

(210) **556236** (540)

(730) **NICOLAS CANTIANO MELGAREJO;  
UY**

(220) 07/11/2023

(511) **35**

(740)

(591) Tonos de azul



---

(210) **556237** (540)

(730) **COLOMBINA S.A.; CO**

(220) 07/11/2023

(511) **30 (S/D)**

(740)

**GRISLY**

---

(210) **556241** (540)  
(730) **FERREIRA MUÑOZ, SHEILA FABIANA;**  
UY  
(220) 08/11/2023  
(511) **25**  
(740)  
  
(591) BLANCO, #571E01, #B94607, #571B01

The logo for OXIDO, featuring the word "OXIDO" in a bold, orange, sans-serif font. The letter "O" is stylized with a horizontal gap.

---

(210) **556250** (540)  
(730) **Skywell New Energy Vehicles Group Co.,**  
Ltd.; CN  
(220) 08/11/2023  
(511) **12 (S/D)**  
(740)

The logo for SKYWORTH, featuring the word "SKYWORTH" in a bold, black, sans-serif font.

---

(210) **556254** (540)  
(730) **Red Bull GmbH;** AT  
(220) 08/11/2023  
(511) **32 (S/D)**  
(740)  
  
(591) 0

The logo for Bull, featuring the word "Bull" in a bold, black, sans-serif font.

(210) **556258**  
(730) **Geisy Vizcaya**; VE  
(220) 08/11/2023  
(511) **41 (S/D)**  
(740)

(540)

**Agrupación Artística Cultural  
Alpargatas Sin Fronteras**

---

(210) **556263**  
(730) **SHANSHAN SHEN**; ES  
(220) 08/11/2023  
(511) **9 (S/D)**  
(740)

(540)

(591) Blanco y negro



---

(210) **556265**  
(730) **Helena Holding Company**; US  
(220) 08/11/2023  
(511) **1**  
(740)

(540)

(591) Blanco y negro





(210) **556267** (540)  
(730) **Intervet International B.V.**; NL  
(220) 08/11/2023  
(511) **5 (S/D)**  
(740)

**LUMINVU**

---

(210) **556268** (540)  
(730) **Intervet International B.V.**; NL  
(220) 08/11/2023  
(511) **5 (S/D)**  
(740)

**QUELVISON**

---

(210) **556269** (540)  
(730) **Service-Bund GmbH & Co KG.**; DE  
(220) 08/11/2023  
(511) **29**  
(740)

**PRARIE**

---

(210) **556271** (540)  
(730) **BLIND ARCADE SAS**; UY  
(220) 08/11/2023  
(511) **41**  
(740)

(591) BLANCO, NEGRO, ROSADO



---

(210) **556272** (540)  
(730) **EUROFARMA URUGUAY S.A.**; UY  
(220) 08/11/2023  
(511) **5**  
(740)

**ALTIVA**

---

(210) **556274** (540)  
(730) **BENDICION S.R.L.**; UY  
(220) 08/11/2023  
(511) **29, 30, 31, 32, 33 y 43**  
(740)



(210) **556278** (540)  
(730) **Intercontinental Great Brands LLC; US**  
(220) 08/11/2023  
(511) **30 (S/D)**  
(740)

(591) Azul, celeste, dorado, beige, amarillo,  
marrón; todos en distintos tonos, blanco y  
negro.



---

(210) **556281** (540)  
(730) **LUMINOVA PHARMA CORPORATION**  
**GmbH; CH**  
(220) 08/11/2023  
(511) **5 (S/D)(740)**

**CINEURAN**

---

(210) **556282** (540)  
(730) **LUMINOVA PHARMA CORPORATION**  
**GmbH; CH**  
(220) 08/11/2023  
(511) **5 (S/D)(740)**

**AMLARTA**

---

(210) **556283** (540)  
(730) **LUMINOVA PHARMA CORPORATION**  
**GmbH; CH**  
(220) 08/11/2023  
(511) **5 (S/D)**(740)

## **GLIFOZMET**

---

(210) **556284** (540)  
(730) **LUMINOVA PHARMA CORPORATION**  
**GmbH; CH**  
(220) 08/11/2023  
(511) **5 (S/D)**(740)

## **XABENZ**

---

(210) **556285** (540)  
(730) **LUMINOVA PHARMA CORPORATION**  
**GmbH; CH**  
(220) 08/11/2023  
(511) **5 (S/D)**(740)

## **ROSUMIBE**

---

(210) **556286** (540)  
(730) **LUMINOVA PHARMA CORPORATION**  
**GmbH; CH**  
(220) 08/11/2023  
(511) **5 (S/D)**(740)

**ASTIK SR**

---

(210) **556287** (540)  
(730) **LUMINOVA PHARMA CORPORATION**  
**GmbH; CH**  
(220) 08/11/2023  
(511) **5 (S/D)**(740)

**AZOMAX**

---

(210) **556288** (540)  
(730) **JBS S.A.; BR**  
(220) 08/11/2023  
(511) **29 (S/D) y 35 (S/D)**(740)

(591) VERDE, CELESTE, AZUL OSCURO,  
AZUL CLARO, BLANCO



(210) **556289** (540)  
(730) **JUPITER BATERIAS E**  
**COMPONENTES LTDA.; BR**  
(220) 08/11/2023  
(511) **9 (S/D)**  
(740)

(591) GRIS, AZUL, CELESTE, BLANCO



---

(210) **556290** (540)  
(730) **Alz semillas S.A; AR**  
(220) 08/11/2023  
(511) **1 (S/D) y 31 (S/D)**  
(740)

(591) Pantone 357 C, Pantone 369 C y Blanco



---

(210) **556291** (540)  
(730) **Alz nutrientes S.A; AR**  
(220) 08/11/2023  
(511) **1 (S/D) y 31 (S/D)**  
(740)

(591) Pantone 357 C, Pantone 369 C y Blanco



(210) **556292** (540)  
(730) **Alz nutrientes S.A;** AR  
(220) 08/11/2023  
(511) **1 (S/D)**  
(740)

(591) Verde, blanco y negro



---

(210) **556293** (540)  
(730) **Alz nutrientes S.A;** AR  
(220) 08/11/2023  
(511) **1 (S/D)**  
(740)

(591) Verde y blanco



---

(210) **556294** (540)  
(730) **Alz nutrientes S.A;** AR  
(220) 08/11/2023  
(511) **31 (S/D)**  
(740)

(591) Verde, negro y blanco



(210) **556295**  
(730) **Pharma Infant S.A.**; AR  
(220) 08/11/2023  
(511) **5 (S/D) y 29 (S/D)**  
(740)

(540)

## SANCOR BEBE

---

(210) **556296**  
(730) **Pharma Infant S.A.**; AR  
(220) 08/11/2023  
(511) **5 (S/D) y 29 (S/D)**  
(740)

(540)

(591) Azul, celeste, blanco y dorado



---

(210) **556297**  
(730) **O'NEILL ALVAREZ MARINA**; UY  
(220) 08/11/2023  
(511) **35**  
(740)

(540)

## MARIONEILL

---



(210) **556298** (540)  
(730) **O'NEILL ALVAREZ MARINA; UY**  
(220) 08/11/2023  
(511) **25**  
(740)

**MARIONEILL**

---

(210) **556299** (540)  
(730) **URUGUAY TRADING S.A.S; UY**  
(220) 08/11/2023  
(511) **35**  
(740)

 **URUGUAY**  
TRADING S.A.S

---

(210) **556300** (540)  
(730) **gaston espiñeira; UY**  
(220) 09/11/2023  
(511) **35 (S/D)**  
(740)

**CREDIAUTO**

---

(210) **556302**  
(730) **DOÑO, ELÍAS; UY**  
(220) 09/11/2023  
(511) **35**  
(740)

(540)

## **BONUS LATAM**

---

(210) **556303**  
(730) **DOÑO, ELÍAS; UY**  
(220) 09/11/2023  
(511) **35**  
(740)

(540)

## **VALE BONUS**

---

(210) **556304**  
(730) **ANDRES GALLO DUBOURG; UY**  
(220) 09/11/2023  
(511) **9**  
(740)

(540)

 **OPHYU**

---

(210) **556306** (540)  
(730) **ARCHSOURCING SRL; UY**  
(220) 09/11/2023  
(511) **37**  
(740)

(591) Fondo Blanco, Letras Negras.

**/slantis**

---

(210) **556309** (540)  
(730) **COOPERATIVA AGRARIA DE  
VITICULTORES ASOCIADOS DE  
RESPONSABILIDAD LIMITADA; UY**  
(220) 09/11/2023  
(511) **33**  
(740)

**CONFLUENZA**

---

(210) **556310** (540)  
(730) **SUCESION CARLOS SCHNECK S.A.;**  
**UY**  
(220) 09/11/2023  
(511) **29 y 30**  
(740)

(591) Celeste - Pantone 306 -Azul - Pantone Dark  
Blue -Beige - Pantone 4665 Negro - Pantone  
Process Black



(210) **556312** (540)  
(730) **BALBECK SOCIEDAD ANONIMA; CR**  
(220) 09/11/2023  
(511) **37**  
(740)

## Seamless Floor

---

(210) **556313** (540)  
(730) **BALBECK SOCIEDAD ANONIMA; CR**  
(220) 09/11/2023  
(511) **19**  
(740)

## BLK TWIST 54

---

(210) **556314** (540)  
(730) **BALBECK SOCIEDAD ANONIMA; CR**  
(220) 09/11/2023  
(511) **19**  
(740)

(210) **556315** (540)  
(730) **BALBECK SOCIEDAD ANONIMA; CR**  
(220) 09/11/2023  
(511) **17**  
(740)



---

(210) **556317** (540)  
(730) **HUMBLE GRACE LIMITED; HK**  
(220) 09/11/2023  
(511) **34 (S/D)**  
(740)

## AIRPLANE MODE

---

(210) **556318** (540)  
(730) **EXAFIN LTD.; VG**  
(220) 09/11/2023  
(511) **9 (S/D), 36 (S/D) y 42 (S/D)**  
(740)

## EXACTLY PROTOCOL

---

(210) **556319**  
(730) **LALANNE, BERNARDO**; AR  
(220) 09/11/2023  
(511) **43 (S/D)**  
(740)

(540)



---

(210) **556322**  
(730) **JG ONE SRL**; UY  
(220) 09/11/2023  
(511) **35, 36 y 41**  
(740)

(540)



---

(210) **556323**  
(730) **FRIDA KAHLO CORPORATION**; PA  
(220) 09/11/2023  
(511) **9 (S/D), 14 (S/D), 18 (S/D) y 28 (S/D)**  
(740)  
(300) 2023745963 29/05/2023 RU

(540)

**FRIDA KAHLO**

---

(210) **556324** (540)  
(730) **PICARDO GARDIOL JUAN PABLO; UY**  
(220) 09/11/2023  
(511) **30**  
(740)



---

(210) **556325** (540)  
(730) **Bora Creations S.L.; ES**  
(220) 09/11/2023  
(511) **3 (S/D)**  
(740)  
(300) 018872906 10/05/2023 EM

**OWN YOUR MAGIC**

---

(210) **556326** (540)  
(730) **Church & Dwight Co., Inc.; US**  
(220) 09/11/2023  
(511) **3 (S/D) y 5 (S/D)**  
(740)

**HERO**

---

(210) **556327**  
(730) **BIG BRANDS SPA; CL**  
(220) 09/11/2023  
(511) **21**  
(740)

(540)

## KEEP KIDO

---

(210) **556328**  
(730) **Church & Dwight Co., Inc.; US**  
(220) 09/11/2023  
(511) **3 (S/D) y 5 (S/D)**  
(740)

(540)

## MIGHTY PATCH

---

(210) **556329**  
(730) **PALACIOS BRASIL**  
**COMERCIALIZAÇÃO DE ALIMENTOS**  
**LTDA.; BR**  
(220) 09/11/2023  
(511) **29 (S/D)**  
(740)

(540)

(591) **ROJO, ANARANJADO, AMARILLO,**  
**BLANCO**





(210) **556330** (540)  
(730) **Immedica Pharma AB**; SE  
(220) 09/11/2023  
(511) **5 (S/D)**  
(740)

## RAVICTI

(210) **556335** (540)  
(730) **Gian Luca Pelloni Bulzoni**; IT  
(220) 09/11/2023  
(511) **3 (S/D), 9 (S/D), 16 (S/D), 18 (S/D), 25 (S/D), 26 (S/D), 28 (S/D), 35 (S/D), 38 (S/D) y 41 (S/D)**  
(740)

(591) Blanco y negro



(210) **556336** (540)  
(730) **Gian Luca Pelloni Bulzoni**; IT  
(220) 09/11/2023  
(511) **3 (S/D), 9 (S/D), 16 (S/D), 18 (S/D), 25 (S/D), 26 (S/D), 28 (S/D), 35 (S/D), 38 (S/D) y 41 (S/D)**  
(740)

(591) Blanco y negro



***SOLICITUDES DE FRASES PUBLICITARIAS***

(210) **556013**

(730) **NUÑEZ, ALEJANDRO y NUÑEZ,  
EDUARDO; UY**

(540)

(220) 31/10/2023

(511) **2 y 35**

(740)

**NOS INSPIRAMOS EN VOS**

---

## **SOLICITUDES DE PATENTES DE INVENCION**

**(19) Dirección Nacional de la Propiedad Industrial – URUGUAY**

**(12) Invención**

**(11) UY a/040176**

- (51) **Clasificación Internacional:** H 01F 29/04(2006.01), H 02J 13/00(2006.01), H 02J 3/12(2006.01), H 02J 3/00(2006.01), G 05F 1/147(2006.01)
- (22) **Fecha de presentación:** 09/03/2023
- (30) **Datos de prioridad:** P202230196 10/03/2022 ES
- (71) **Solicitante:** ORMAZABAL CORPORATE TECHNOLOGY, A.I.E. [ES]
- (72) **Inventor:** GARCÍA RIBOTE, Iker [ES]; ULASENKA, Alena [BY]; DEL RÍO ETAYO, Luis [ES]; MULROY, Patrick [IE]
- (74)
- (54) **Título:** MÉTODO DE DETERMINACIÓN DE LA CONSIGNA ÓPTIMA Y DE LA POLÍTICA DE CONTROL DE UN REGULADOR AUTOMÁTICO

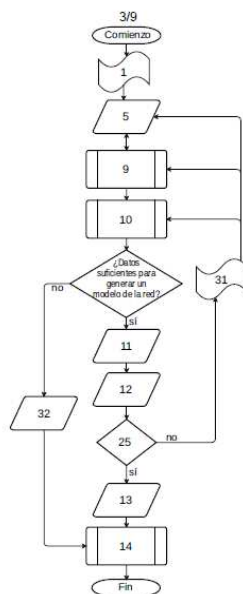

- (57) **Resumen:** Método de determinación de una consigna de tensión óptima de un regulador automático de tensión (3) para transformadores (2) instalados en centros de transformación (15), que comprende el establecimiento (1) de una ventana de tiempo, la obtención (5) de al menos una variable de una red eléctrica (6), la generación (11) de un modelo de red eléctrica (6) y lanzamiento (12) de un flujo de cargas, la estimación (13) de caídas de tensión de la red eléctrica (6), la determinación (14) de la consigna de tensión óptima, y la fijación (10) de la política de control.

## (19) Dirección Nacional de la Propiedad Industrial – URUGUAY

(12) Invención

(11) UY a/040214

(51) **Clasificación Internacional:** C 07D 515/02(2006.01), C 07D 515/00(2006.01), C 07D 519/00(2006.01), C 07D 515/08(2006.01), A 61P 11/00(2006.01)// A 61P 11/00

(22) **Fecha de presentación:** 10/04/2023

(30) **Datos de prioridad:** 63/328,097 06/04/2022 US y 63/393,405 29/07/2022 US

(71) **Solicitante:** VERTEX PHARMACEUTICALS INCORPORATED [US]

(72) **Inventor:** Alexander RussellABELA [US]; Jeremy J. CLEMENS [US]; Thomas CLEVELAND [US]; Christopher COOK [US]; Timothy Richard COON [US]; Jinglan ZHOU [US]; Jason MCCARTNEY [US]; Mark Thomas MILLER [US]; Fabrice Jean Denis PIERRE [US]; Sara Sabina HADIDA RUAH [US]; Johnny UY [US]; Haripada KHATUYA [US]

(74)

(54) **Título:** MODULADORES DEL REGULADOR DE LA CONDUCTANCIA TRANSMEMBRANA DE LA FIBROSIS QUÍSTICA

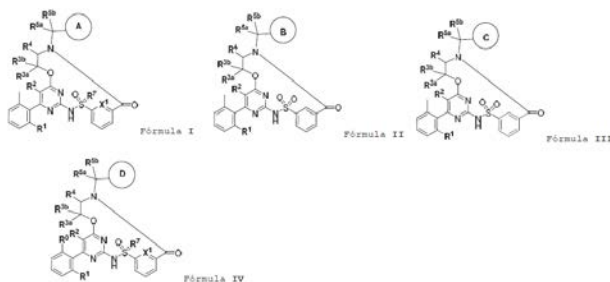

(57) **Resumen:** Esta descripción proporciona moduladores del regulador de la conductancia transmembrana de la fibrosis quística (CFTR), composiciones farmacéuticas que contienen al menos un modulador de este tipo, métodos de tratamiento de enfermedades mediadas por CFTR, que incluyen la fibrosis quística, mediante el uso de tales moduladores y composiciones farmacéuticas, composiciones farmacéuticas combinadas y terapias combinadas que emplean esos moduladores, y procesos y productos intermedios para fabricar tales moduladores

**(19) Dirección Nacional de la Propiedad Industrial – URUGUAY****(12) Invención****(11) UY a/040228**

- (51) **Clasificación Internacional:** E 21B 21/14(2006.01), E 21B 33/00(2006.01), E 21B 36/00(2006.01), E 21B 7/00(2006.01), F 24T 10/00(2018.01), F 24T 50/00(2018.01)
- (22) **Fecha de presentación:** 19/04/2023
- (30) **Datos de prioridad:** 18/105674 03/02/2023 US y 63/337129 01/05/2022 US
- (71) **Solicitante:** EnhancedGEO Holdings, LLC [US]
- (72) **Inventor:** Greg Lindberg [US]; Kimberly C. CONNER [US]
- (74)
- (54) **Título:** POZO PARA EXTRAER CALOR DE CUERPOS MAGMÁTICOS

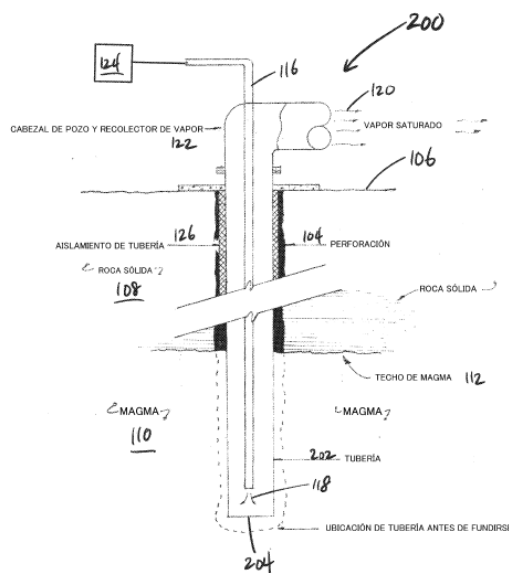

- (57) **Resumen:** El pozo para extraer calor del magma y método correspondiente. El método incluye las etapas de perforar un agujero desde una superficie y hacia una cámara magmática; suministrar un fluido de perforación a una interfaz entre una broca y un extremo terminal del agujero durante la perforación; terminar la perforación cuando el agujero alcanza profundidad determinada; y suministrar un fluido termodinámico en el agujero para mantener el agujero mientras se completa el pozo. El fluido de perforación extrae recortes del agujero y apaga el magma para formar un material en fase sólida que se puede cortar con la broca.

**(19) Dirección Nacional de la Propiedad Industrial – URUGUAY****(12) Invención****(11) UY a/040231**

- (51) Clasificación Internacional:** A 01N 43/80(2006.01), A 01N 63/22(20200101), A 01N 63/23(20200101), C 07D 413/12(2006.01), C 12N 1/20(2006.01)// C 12N 1/20
- (22) Fecha de presentación:** 20/04/2023
- (30) Datos de prioridad:** 22169327.8 21/04/2022 EP
- (71) Solicitante:** SYNGENTA CROP PROTECTION AG [CH]
- (72) Inventor:** HILLESHEIM, Elke Maria [DE]; PICOLINI, Marina [BR]; JELOVCAN, Sinisa [HR]; SKILLMAN, Stephen Wilson [CH]
- (74)**
- (54) Título:** COMPOSICIONES PLAGUICIDAS QUE INCLUYEN UN COMPUESTO DE ISOXAZOLINA
- (57) Resumen:** La presente invención se refiere a una composición plaguicida que comprende un componente A y un componente B, caracterizada por que el componente A es isocloseram, y el componente B es un componente seleccionado de especies de Bacillus, sus sólidos de fermentación, y sus toxinas insecticidas. Figura que va a publicarse: ninguna.

**(19) Dirección Nacional de la Propiedad Industrial – URUGUAY****(12) Invención****(11) UY a/040232**

- (51) Clasificación Internacional:** A 01H 5/00(2018.01), A 01N 65/00(2009.01), C 12N 15/11(2006.01), C 12N 15/90(2006.01)
- (22) Fecha de presentación:** 20/04/2023
- (30) Datos de prioridad:** 63/333,268 21/04/2022 US
- (71) Solicitante:** Pairwise Plants Services, Inc. [US]
- (72) Inventor:** O'Connor, Devin Lee [US]; Bate, Nicholas [CA]
- (74)**
- (54) Título:** MÉTODOS Y COMPOSICIONES PARA MEJORAR RASGOS DE RENDIMIENTO

- (57) Resumen:** La presente invención se refiere a composiciones y métodos para modificar genes NAC7 en plantas, opcionalmente con el fin de mejorar rasgos de rendimiento. La invención además se refiere a plantas que tienen una arquitectura de planta mejorada y/o rasgos de rendimiento mejorados producidas usando los métodos y composiciones de la invención.

## (19) Dirección Nacional de la Propiedad Industrial – URUGUAY

## (12) Invención

(11) UY a/040234

- (51) **Clasificación Internacional:** C 07D 405/14(2006.01), C 07D 403/14(2006.01), C 07D 401/14(2006.01), C 07D 401/04(2006.01), C 07D 239/88(2006.01), C 07D 215/233(2006.01), C 07D 417/14(2006.01), C 07D 471/04(2006.01), A 61K 31/541(2006.01), A 61K 31/55(2006.01), A 61K 31/517(2006.01), A 61K 31/506(2006.01), A 61K 31/4745(2006.01), A 61K 31/4709(2006.01), A 61K 31/47(2006.01), A 61K 31/4196(2006.01), A 61K 31/4155(2006.01), A 61K 31/35(2006.01), A 61K 31/403(2006.01), A 61P 29/00(2006.01)// A 61P 29/00
- (22) **Fecha de presentación:** 21/04/2023
- (30) **Datos de prioridad:** 63/333,875 22/04/2022 US
- (71) **Solicitante:** VERTEX PHARMACEUTICALS INCORPORATED [US]
- (72) **Inventor:** Sara Sabina HADIDA RUAH [US]; Ewa Iwona – CHUDYK [PL]; Mark Thomas MILLER [US]; Jason McCARTNEY [US]; Vijayalaksmi ARUMUGAM [US]; Jaclyn CHAU [US]; Elizabeth Mary BECK [GB]; Dennis James HURLEY [US]; Timothy Donald NEUBERT [US]; Robert Martin DEMORET [US]; Senait G. GHIRMAI [US]; Roman Askatovich VALIULIN [US]; Alexander Frederik KINTZER [US]; David Robert SLOCHOWER [US]; Kathleen AERTGEERTS [US]; James Jun Bon MUI [GB]; Miranda Adele WRIGHT [GB]; Ronald Marcellus Alphonsus KNEGTEL [NL]; Joanne Louise PINDER [GB]; James DODD [GB]; Jinglan ZHOU [US]
- (74)
- (54) **Título:** COMPUESTOS HETEROARIOLO PARA EL TRATAMIENTO DEL DOLOR

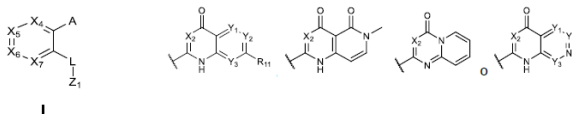

- (57) **Resumen:** Se proporcionan compuestos, y sales farmacéuticamente aceptables de estos, útiles como inhibidores de canales de sodio. También se proporcionan composiciones farmacéuticas que comprenden los compuestos o sales farmacéuticamente aceptables y métodos de uso de los compuestos, sales farmacéuticamente aceptables y composiciones 5 farmacéuticas en el tratamiento de diversos trastornos, incluido el dolor.



## (19) Dirección Nacional de la Propiedad Industrial – URUGUAY

(12) Invención

(11) UY a/040235

- (51) **Clasificación Internacional:** C 07D 403/14(2006.01), C 07D 401/04(2006.01), C 07D 215/233(2006.01), C 07D 405/14(2006.01), C 07D 471/04(2006.01), A 61K 31/47(2006.01), A 61K 31/4427(2006.01), A 61K 31/4375(2006.01), A 61K 31/4196(2006.01), A 61K 31/4155(2006.01), A 61K 31/337(2006.01), A 61K 31/506(2006.01), A 61P 29/00(2006.01)// A 61P 29/00
- (22) **Fecha de presentación:** 21/04/2023
- (30) **Datos de prioridad:** 63/333,873 22/04/2022 US
- (71) **Solicitante:** VERTEX PHARMACEUTICALS INCORPORATED [US]
- (72) **Inventor:** Sara Sabina HADIDA RUAH [US]; EWA IWONA CHUDYK CHUDYK [PL]; Mark Thomas MILLER [US]; Jason McCARTNEY [US]; Elizabeth Mary BECK [GB]; Dennis James HURLEY [US]; Timothy Donald NEUBERT [US]; Robert Martin DEMORET [US]; Roman Askatovich VALIULIN [US]; Alexander Frederik KINTZER [US]; David Robert SLOCHOWER [US]; Kathleen AERTGEERTS [US]; Ronald Marcellus Alphonsus KNEGTEL [NL]; Joanne Louise PINDER [GB]; Urvi PATEL [US]; Peter WEBB [US]; Elamprakash NESAN SAVARIAR [US]; Jinglan ZHOU [US]
- (74)
- (54) **Título:** COMPUESTOS DE HETEROARIOLO PARA EL TRATAMIENTO DEL DOLOR

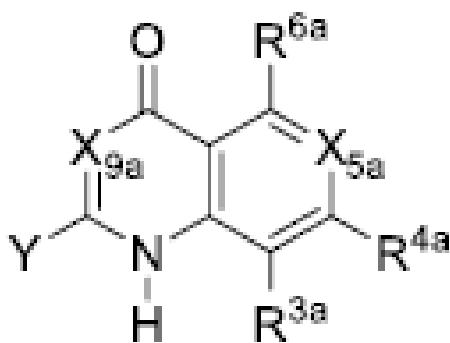

(I)

- (57) **Resumen:** Se proporcionan compuestos, y sales farmacéuticamente aceptables de estos, útiles como inhibidores de canales de sodio. También se proporcionan composiciones farmacéuticas que comprenden los compuestos o sales

farmacéuticamente aceptables y métodos para usar los compuestos, sales farmacéuticamente aceptables y composiciones farmacéuticas en el tratamiento de varios trastornos, incluido el dolor.

**(19) Dirección Nacional de la Propiedad Industrial – URUGUAY****(12) Invención****(11) UY a/040238**

- (51) Clasificación Internacional:** C 07K 16/46(2006.01), C 07K 16/24(2006.01), C 12N 15/11(2006.01), C 12N 5/10(2006.01), C 12N 15/85(2006.01), C 12P 21/08(2006.01), A 61K 39/395(2006.01)
- (22) Fecha de presentación:** 25/04/2023
- (30) Datos de prioridad:** 63/334,964 26/04/2022 US
- (71) Solicitante:** NOVARTIS AG [CH]
- (72) Inventor:** Michael Otto Bardroff [DE]; Regis Cebe [FR]; Jiri Kovarik [CH]; Lukas Roth [CH]; Michael Kiffe [DE]; Anett Ritter [DE]; Frank Kolbinger [DE]
- (74)**
- (54) Título:** ANTICUERPOS MULTIESPECÍFICOS QUE SE DIRIGEN A IL-13 E IL-18
- (57) Resumen:** Se describen anticuerpos multiespecíficos dirigidos a IL-13 e IL-18. Los anticuerpos multiespecíficos pueden ser anticuerpos antagonistas y/o terapéuticos que se dirigen a IL-13 e IL-18. Además se describen métodos de elaboración de dichos anticuerpos multiespecíficos, métodos de inhibición simultánea de IL-13 e IL-18 con dichos anticuerpos multiespecíficos, y métodos de tratamiento de un trastorno mediado por IL-13/IL-18, como la dermatitis atópica, a través de la administración de un anticuerpo multiespecífico descrito en la presente.

**(19) Dirección Nacional de la Propiedad Industrial – URUGUAY****(12) Invención****(11) UY a/040240**

- (51) **Clasificación Internacional:** A 01H 5/00(2018.01), A 01N 65/00(2009.01), C 12N 15/11(2006.01), C 12Q 1/68(2018.01)
- (22) **Fecha de presentación:** 25/04/2023
- (30) **Datos de prioridad:** 63/335,470 27/04/2022 US
- (71) **Solicitante:** MONSANTO TECHNOLOGY LLC [US]
- (72) **Inventor:** SHAO, Aihua [US]; ELLIS, Christine M. [CA]; LARUE, Clayton [US]; WEIHE, Janice [US]; QI, Qungang [US]; BROWN, Sarah [US]; KLINGAMAN, Tracy E. [US]
- (74)
- (54) **Título:** EVENTO DE SOJA TRANSGÉNICA GM\_CSM63714, MÉTODOS PARA SU DETECCIÓN Y USOS DEL MISMO
- (57) **Resumen:** Se proporciona un evento de soja transgénica, Gm\_CSM63714. También se proporcionan células de plantas transgénicas, partes de plantas, plantas, semillas, plantas de progenie, y productos agrícolas y básicos que contienen el evento Gm\_CSM63714. También se proporcionan moléculas de ADN recombinante únicas para el evento Gm\_CSM63714 y métodos para usar y detectar Gm\_CSM63714. Las plantas de soja que contienen el evento Gm\_CSM63714 exhiben tolerancia a las auxinas del ácido benzoico como la dicamba; fenoxiauxinas tales como 2,4-D; inhibidores de glutamina sintetasa tales como glufosinato; e inhibidores de  $\zeta$ -triketona de la 4-hidroxifenilpiruvato dioxigenasa (HPPD) como la mesotriona.

**(19) Dirección Nacional de la Propiedad Industrial – URUGUAY****(12) Invención****(11) UY a/040243**

- (51) Clasificación Internacional:** C 07K 19/00(2006.01), C 07K 14/745(2006.01), C 12N 15/85(2006.01), C 12N 5/10(2006.01), C 12N 15/11(2006.01), A 61K 38/37(2006.01), A 61P 7/04(2006.01)// A 61P 7/04
- (22) Fecha de presentación:** 26/04/2023
- (30) Datos de prioridad:** 2022111695 28/04/2022 RU
- (71) Solicitante:** Joint Stock Company "BIOCAD" [RU]
- (72) Inventor:** MOROZOV, Dmitry Valentinovich [RU]; VLASOVA, Elena Veniaminovna [RU]; MARKOVA, Vitaliia Aleksandrovna [RU]; PEREPELKINA, Mariya Pavlovna [RU]; GERSHOVICH, Pavel Mikhailovich [RU]; FOMINA, Anastasiia Vladimirovna [RU]
- (74)**
- (54) Título:** ÁCIDO NUCLEICO AISLADO QUE CODIFICA UNA PROTEÍNA DE FUSIÓN BASADA EN FVIII-BDD Y EN UN PÉPTIDO SEÑAL
- (57) Resumen:** La presente solicitud está relacionada con los campos de la genética, la terapia génica y la biología molecular. Más específicamente, la presente invención se refiere a un ácido nucleico que codifica una proteína de fusión basada en FVIII-BDD (factor VIII de coagulación de dominio B suprimido) y en un péptido señal heterólogo, a un casete de expresión y a un vector basado en el mismo, a una célula huésped para producir la proteína de fusión basada en FVIII-BDD y en un péptido señal heterólogo, y además a diversos usos del vector anterior.

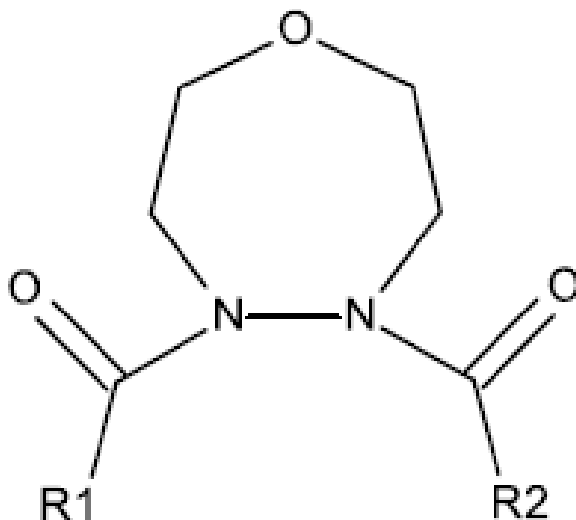
**(19) Dirección Nacional de la Propiedad Industrial – URUGUAY****(12) Invención****(11) UY a/040245****(51) Clasificación Internacional:** C 07D 498/04(2006.01), C 07D 273/06(2006.01)**(22) Fecha de presentación:** 27/04/2023**(30) Datos de prioridad:** 2206290.5 29/04/2022 GB**(71) Solicitante:** SYNGENTA CROP PROTECTION AG [CH]**(72) Inventor:** WANG, Linhua [US]; MITCHENER Jr, Joseph Pike [US]; SARDZIK, Robert [SK]**(74)****(54) Título:** Proceso para la preparación de derivados de [1,4,5]-oxadiazepinas

**(57) Resumen:** Un proceso para preparar un compuesto de fórmula (I): , que comprende la reacción de: R1-C(O)-NH-NH-C(O)-R2, con R3-CH2-CH2-O-CH2-CH2-R4, en presencia de un disolvente alcohólico; en donde R1 y R2 se seleccionan independientemente de grupos alquilo de cadena lineal o ramificada, o están unidos para formar un heterociclo de 4, 5 o 6 miembros, y en donde R3 y R4 se seleccionan independientemente de un haluro o un sulfato.

**(19) Dirección Nacional de la Propiedad Industrial – URUGUAY****(12) Invención****(11) UY a/040250**

- (51) **Clasificación Internacional:** A 01H 1/00(2006.01), A 01H 5/00(2018.01), A 01N 65/00(2009.01), C 12N 15/11(2006.01), C 12N 15/82(2006.01), C 12N 15/90(2006.01)
- (22) **Fecha de presentación:** 28/04/2023
- (30) **Datos de prioridad:** 63/337,244 02/05/2022 US
- (71) **Solicitante:** Pairwise Plants Services, Inc. [US]
- (72) **Inventor:** Miller, Marisa [US]; George Mathew, Lolita [US]; O'Connor, Devin Lee [US]
- (74)
- (54) **Título:** MÉTODOS Y COMPOSICIONES PARA MEJORAR EL RENDIMIENTO Y LA RESISTENCIA A ENFERMEDADES
- (57) **Resumen:** La presente invención se refiere a composiciones y métodos para modificar los genes IDEAL PLANT ARCHITECTURE 1 (IPA1), o sus ortólogos, que codifican factores de transcripción SQUAMOSA PROMOTER BINDING PROTEIN-LIKE (SPL) en plantas. La invención se refiere además a las plantas y/o a partes de las mismas que comprenden una o más mutaciones en genes endógenos IPA1, o sus ortólogos, producidos utilizando los métodos y composiciones de la invención.

**(19) Dirección Nacional de la Propiedad Industrial – URUGUAY****(12) Invención****(11) UY a/040255**

- (51) **Clasificación Internacional:** A 01H 5/00(2018.01), A 01N 65/00(2009.01), C 12N 15/11(2006.01), C 12N 15/90(2006.01)
- (22) **Fecha de presentación:** 03/05/2023
- (30) **Datos de prioridad:** 63/338,467 05/05/2022 US
- (71) **Solicitante:** Pairwise Plants Services, Inc. [US] y MONSANTO TECHNOLOGY LLC [US]
- (72) **Inventor:** Devin Lee O'Connor [US]; Anil Neelam [US]; Liam Cattell [GB]
- (74)
- (54) **Título:** MÉTODOS Y COMPOSICIONES PARA MODIFICAR LA ARQUITECTUR RADICULAR Y/O MEJORAR LOS RANGOS DE RENDIMIEN
- (57) **Resumen:** La presente invención se refiere a composiciones y métodos para modificar ácidos nucleicos LONELY GUY (LOG) endógenos en plantas, que opcionalmente dan lugar a una arquitectura radicular modificada, rasgos de rendimiento mejorados y/o un aumento en la tolerancia/resistencia al estrés abiótico. La invención además se refiere a plantas producidas utilizando los métodos y composiciones de la invención.



**(19) Dirección Nacional de la Propiedad Industrial – URUGUAY****(12) Invención****(11) UY a/040256**

- (51) **Clasificación Internacional:** C 07D 403/12(2006.01), C 07D 239/12(2006.01), A 61K 31/506(2006.01), A 61P 35/00(2006.01)// A 61P 35/00
- (22) **Fecha de presentación:** 04/05/2023
- (30) **Datos de prioridad:** 63/338, 371 04/05/2022 US
- (71) **Solicitante:** BLUEPRINT MEDICINES CORPORATION [US]
- (72) **Inventor:** Tian XIE [CN]; Eric GRUFF [US]; Harsh SHAH [IN]; Anjali PANDEY [US]; Shanming KUANG [US]
- (74)
- (54) **Título:** FORMAS DE SALES Y CRISTALES DE UN INHIBIDOR DEL RECEPTOR DEL FACTOR DE CRECIMIENTO EPIDÉRMICO

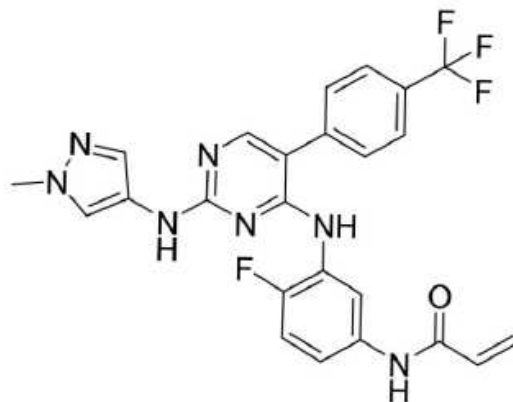
**Compuesto (I)**

- (57) **Resumen:** Se describen diversas formas de sales y formas sólidas de base libre del Compuesto (I) representadas por la siguiente fórmula. (I) También se describen composiciones farmacéuticas que las comprenden, métodos para tratar una enfermedad asociada con una quinasa de la familia del receptor del factor de crecimiento epidérmico (EGFR) usando esta, y métodos para preparar las formas de sales del Compuesto (I) y formas cristalinas de este.

**(19) Dirección Nacional de la Propiedad Industrial – URUGUAY****(12) Invención****(11) UY a/040258**

**(51) Clasificación Internacional:** C 12N 15/11(2006.01), C 12N 15/85(2006.01), A 61K 48/00(2006.01)

**(22) Fecha de presentación:** 05/05/2023

**(30) Datos de prioridad:** 22172149.1 06/05/2022 EP

**(71) Solicitante:** Academisch Ziekenhuis Leiden h.o.d.n. LUMC [NL]

**(72) Inventor:** Anton Jan van Zonneveld [NL]; Eric Van der Veer [NL]; Bianca Mathee [NL]; Jurriën Prins [NL]

**(74)**

**(54) Título:** Oligonucleótido

**(57) Resumen:** La invención se refiere al campo de los oligonucleótidos que se unen a ARN de poliomavirus. Tales oligonucleótidos se pueden utilizar para el tratamiento de cualquier enfermedad o afección provocada por tales virus o asociada a ellos.

**(19) Dirección Nacional de la Propiedad Industrial – URUGUAY****(12) Invención****(11) UY a/040259**

- (51) Clasificación Internacional:** A 01N 33/12(2006.01), A 01N 37/44(2006.01), A 01N 65/03(2009.01), A 01P 21/00(2006.01)// A 01P 21/00
- (22) Fecha de presentación:** 05/05/2023
- (30) Datos de prioridad:** 2206679.9 06/05/2022 UK
- (71) Solicitante:** ACADIAN SEAPLANTS LIMITED [CA]
- (72) Inventor:** Timo VAN DER ZWAN [CA]; Rachel FOWLER [CA]; Frank PRESCOTT [UK]; Kevin SHIELL [CA]; Robbie HAINES [UK]
- (74)**
- (54) Título:** COMPOSICIONES QUE CONTIENEN L-CARNITINA Y EXTRACTO DE ALGAS MARINAS PARA MITIGAR EL ESTRÉS ABIÓTICO
- (57) Resumen:** Un procedimiento para prevenir o mitigar los efectos del estrés abiótico en una planta que implica administrar a la planta, incluyendo una semilla de la planta, o al medio de cultivo de la planta, una cantidad efectiva de L-carnitina y un extracto de algas marinas.

**(19) Dirección Nacional de la Propiedad Industrial – URUGUAY****(12) Invención****(11) UY a/040264**

- (51) Clasificación Internacional:** A 01N 63/23(20200101), A 01N 63/20(20200101)  
**(22) Fecha de presentación:** 10/05/2023  
**(30) Datos de prioridad:** PCT/CN2022/092219 11/05/2022 CN  
**(71) Solicitante:** BEIJING DABEINONG BIOTECHNOLOGY CO., LTD. [CN]  
**(72) Inventor:** HAN, Chao [CN]; DI, Shaokang [CN]; XIE, Xiangting [CN]; YU, Caihong [CN]  
**(74)**  
**(54) Título:** USO DE PROTEÍNA INSECTICIDA

- (57) Resumen:** Se relaciona con el uso de una proteína insecticida, que puede utilizarse para controlar la *Etiella zinckenella*, y un método para controlar la *Etiella zinckenella* que incluye poner en contacto la *Etiella zinckenella* con al menos una proteína Cry1Ac. En la presente invención, la proteína Cry1Ac capaz de matar la *Etiella zinckenella* se genera en una planta para controlar la *Etiella zinckenella*; y en comparación con un método de control agrícola, un método de control químico y un método de control biológico utilizado en una técnica anterior, la presente invención protege todo el período de crecimiento y toda la planta a los efectos de controlar la infestación por *Etiella zinckenella*, y no contamina, no deja residuos, el efecto es estable, y es completo, sencillo, cómodo y económico.

## (19) Dirección Nacional de la Propiedad Industrial – URUGUAY

(12) Invención

(11) UY a/040282

- (51) **Clasificación Internacional:** C 07D 271/06(2006.01), C 07D 409/12(2006.01), C 07D 401/14(2006.01), C 07D 333/22(2006.01), C 07D 271/113(2006.01), C 07D 413/12(2006.01), C 07D 271/10(2006.01), A 61K 31/4245(2006.01), A 61K 31/422(2006.01), A 61K 31/421(2006.01), A 61K 31/381(2006.01), A 61P 1/16(2006.01)// A 61P 1/16
- (22) **Fecha de presentación:** 19/05/2023
- (30) **Datos de prioridad:** 63/364,976 19/05/2022 US; 63/367,843 07/07/2022 US y 63/383,982 16/11/2022 US
- (71) **Solicitante:** AstraZeneca AB [SE]
- (72) **Inventor:** Daniel Tor PETTERSEN [SE]; Erik Lars MALMERBERG [SE]; Tord Bertil INGHARDT [SE]; Jan Åke LINDBERG [SE]; Jon Paul JANET [ZA]; Björn Erik Anton HOLM [SE]; Stéphanie Marcelle GUERET [FR]; Nidhal SELMI [FR]; Jens Peter BRANDT [SE]
- (74)
- (54) **Título:** COMPUESTOS AMIDO-HETEROAROMÁTICOS

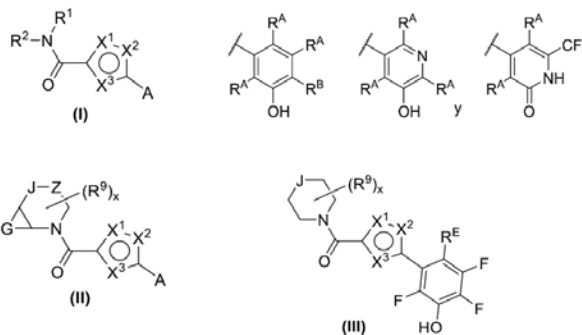

- (57) **Resumen:** La memoria descriptiva se refiere a compuestos de Fórmula (I): y a sales farmacéuticamente aceptables de los mismos, a procesos y a productos intermedios usados para su preparación, a composiciones farmacéuticas que los contienen y a su uso en el tratamiento de enfermedades tales como enfermedad hepática.

**(19) Dirección Nacional de la Propiedad Industrial – URUGUAY****(12) Invención****(11) UY a/040296**

- (51) **Clasificación Internacional:** C 07D 473/38(2006.01), C 07D 487/04(2006.01), A 61K 31/56(2006.01), A 61K 31/58(2006.01), A 61K 9/48(2006.01), A 61K 9/70(2006.01), A 61K 31/52(2006.01), A 61K 31/519(2006.01), A 61K 9/00(2006.01), A 61P 1/00(2006.01)// A 61P 1/00
- (22) **Fecha de presentación:** 02/06/2023
- (30) **Datos de prioridad:** 22177668.5 07/06/2022 EP
- (71) **Solicitante:** EsoCap AG [CH]
- (72) **Inventor:** ROSENBAUM, CHRISTOPH [DE]; WEITSCHIES, WERNER [DE]
- (74)
- (54) **Título:** Sistema de administración de fármacos que comprende un agente antiinflamatorio o una sal del mismo..

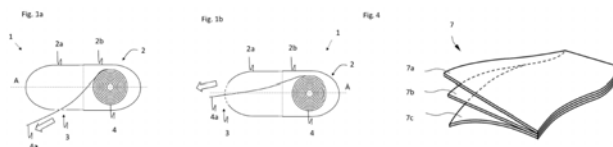

- (57) **Resumen:** Sistema de administración de fármacos que comprende un agente antiinflamatorio o una sal del mismo para su aplicación en las mucosas esofágicas: La presente invención se refiere a un sistema de administración de fármacos para la aplicación a una mucosa esofágica, que comprende al menos un preparado similar a una hoja, en particular en forma de película, en forma de lámina o en forma de oblea, que comprende un agente antiinflamatorio o una sal del mismo, un mecanismo de liberación y un mecanismo de activación, en donde el mecanismo de activación está adaptado para activar, en un lugar de acción predeterminado, la liberación del preparado similar a una hoja por parte del mecanismo de liberación.

**(19) Dirección Nacional de la Propiedad Industrial – URUGUAY****(12) Invención****(11) UY a/040297**

- (51) **Clasificación Internacional:** C 07D 473/38(2006.01), C 07D 487/04(2006.01), A 61K 31/56(2006.01), A 61K 31/58(2006.01), A 61K 9/48(2006.01), A 61K 9/70(2006.01), A 61K 31/52(2006.01), A 61K 31/519(2006.01), A 61K 9/00(2006.01), A 61P 1/00(2006.01)// A 61P 1/00
- (22) **Fecha de presentación:** 02/06/2023
- (30) **Datos de prioridad:** EP 22177671.9 07/06/2022 EP y EP 22213446.2 14/12/2022 EP
- (71) **Solicitante:** EsoCap AG [CH]
- (72) **Inventor:** KRAUSE, Julius [DE]; ROSENBAUM, Christoph [DE]; WEITSCHIES, Werner [DE]; APPEL, Bettina [DE]; MÜLLER, Sabine [DE]; WEIDE, Aileen [DE]; BROKMANN, Friederike [DE]
- (74)
- (54) **Título:** SISTEMA DE ADMINISTRACIÓN DE FÁRMACOS QUE COMPRENDE UN AGENTE EFICAZ EN EL TRATAMIENTO O....

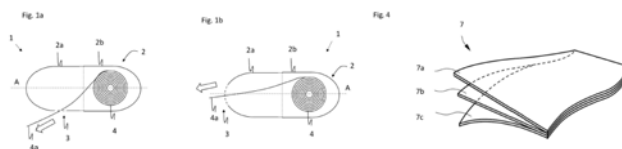

- (57) **Resumen:** SISTEMA DE ADMINISTRACIÓN DE FÁRMACOS QUE COMPRENDE UN AGENTE EFICAZ EN EL TRATAMIENTO O PREVENCIÓN DE UNA ENFERMEDAD ESOFÁGICA PARA SU APLICACIÓN A LAS MUCOSAS ESOFÁGICAS: La presente invención se refiere a un sistema de administración de fármacos para la aplicación a la mucosa esofágica, que comprende al menos una preparación similar a una hoja, en particular en forma de película, en forma de lámina o en forma de oblea que comprende un agente eficaz en el tratamiento o la prevención de una enfermedad esofágica, un mecanismo de liberación y un mecanismo de activación, en el que el mecanismo de activación está adaptado para activar, en un lugar de acción predeterminado, la liberación de la preparación similar a una hoja por el mecanismo de liberación.

**(19) Dirección Nacional de la Propiedad Industrial – URUGUAY****(12) Invención****(11) UY a/040298**

- (51) **Clasificación Internacional:** C 07C 229/34(2006.01), A 61K 9/00(2006.01), A 61K 9/70(2006.01), A 61K 31/197(2006.01), A 61K 9/48(2006.01), A 61P 1/04(2006.01)// A 61P 1/04
- (22) **Fecha de presentación:** 02/06/2023
- (30) **Datos de prioridad:** EP 22177670.1 07/06/2022 EP
- (71) **Solicitante:** EsoCap AG [CH]
- (72) **Inventor:** WEITSCHIES, Werner [DE]; ROSENBAUM, Christoph [DE]
- (74)
- (54) **Título:** Sistema de administración de fármacos que comprende un inhibidor del reflujo para su aplicación

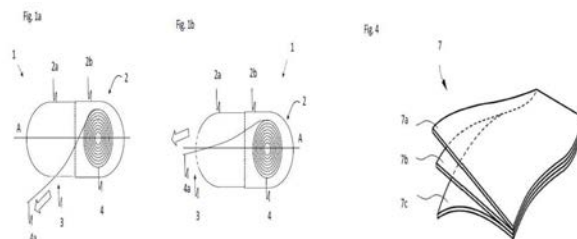

- (57) **Resumen:** Sistema de administración de fármacos que comprende un inhibidor del reflujo para su aplicación en las mucosas esofágicas: La presente invención se refiere a un sistema de administración de fármacos para la aplicación a una mucosa esofágica, que comprende al menos un preparado similar a una hoja, en particular en forma de película, en forma de lámina o en forma de oblea que comprende un inhibidor del reflujo, un mecanismo de liberación 5 y un mecanismo de activación, en donde el mecanismo de activación está adaptado para activar, en un lugar de acción predeterminado, la liberación del preparado similar a una hoja por parte del mecanismo de liberación.



**(19) Dirección Nacional de la Propiedad Industrial – URUGUAY****(12) Invención****(11) UY a/040398**

- (51) **Clasificación Internacional:** C 12N 1/12(2006.01), A 23K 10/10(2016.01), A 23K 10/16(2016.01)
- (22) **Fecha de presentación:** 17/08/2023
- (30) **Datos de prioridad:** 10-2022-0103398 18/08/2022 KR
- (71) **Solicitante:** CJ CheilJedang Corporation [KR]
- (72) **Inventor:** KIM, Ji Young [KR]; SHIN, Won Sub [KR]; GWAK, Jun Seok [KR]; RYU, Ae Jin [KR]; JANG, Sunghoon [KR]; KANG, Hae-Won [KR]; CHOI, Jung-Woon [KR]
- (74)
- (54) **Título:** NUEVA CEPA DE SCHIZOCHYTRIUM SP. CEPA QUE PRODUCE UNA BIOMASA CON ALTO CONTENIDO PROTEICO, PIGMENTOS
- (57) **Resumen:** La presente invención se refiere a una nueva cepa de Schizochytrium sp. que produce una biomasa que comprende un alto contenido en proteínas, pigmentos antioxidantes y ácidos grasos omega-3, y un método para producir una biomasa que contiene un alto contenido en proteínas, pigmentos antioxidantes y ácidos grasos omega-3 utilizando la misma, y dado que la nueva cepa de Schizochytrium sp. de la presente invención tiene la característica de tener simultáneamente un alto contenido de proteínas que comprende aminoácidos tales como ácido glutámico, arginina y ácido aspártico, y similares, pigmentos antioxidantes tales como betacaroteno y componentes de ácidos grasos insaturados

**(19) Dirección Nacional de la Propiedad Industrial – URUGUAY****(12) Invención****(11) UY a/040423**

**(51) Clasificación Internacional:** C 07K 16/28(2006.01), C 07K 16/30(2006.01), C 07K 16/46(2006.01), C 12N 15/11(2006.01), C 12N 15/85(2006.01), C 12N 5/10(2006.01), C 12P 21/08(2006.01)

**(22) Fecha de presentación:** 12/09/2023

**(30) Datos de prioridad:** 36831 01/08/2016 UY

**(71) Solicitante:** AMGEN RESEARCH (MUNICH) GMBH [DE]

**(72) Inventor:** Christoph Dahlhoff [DE]; Peter Kufer [DE]; Patrick Hoffmann [DE]; Ralf Lutterbuese [DE]; Tobias Raum [DE]; Jochen Pendzialek [DE]; Claudia Bluemel [DE]; Elisabeth Nahrwold [DE]

**(74)**

**(54) Título:** ANTICUERPOS PARA DLL3 Y CD3

**(57) Resumen:** Un constructo de anticuerpo biespecífico que comprende un primer dominio de unión que se une a DLL3 humana en la superficie de una célula diana y un segundo dominio de unión que se une a CD3 humano en la superficie de una célula T, en donde el primer dominio de unión se une a un epítipo de DLL3 el cual está comprendido dentro de la región como se describe en SEQ ID NO: 260, SEQ ID NO: 261 o SEQ ID NO: 262.

**(19) Dirección Nacional de la Propiedad Industrial – URUGUAY****(12) Invención****(11) UY a/040424**

- (51) Clasificación Internacional:** C 07K 16/46(2006.01), C 07K 16/30(2006.01), C 07K 16/28(2006.01), C 12N 15/11(2006.01), C 12N 5/10(2006.01), C 12N 15/85(2006.01), C 12P 21/08(2006.01), A 61K 39/395(2006.01)
- (22) Fecha de presentación:** 13/09/2023
- (30) Datos de prioridad:** 36831 01/08/2016 UY
- (71) Solicitante:** AMGEN RESEARCH (MUNICH) GMBH [DE]
- (72) Inventor:** Christoph Dahlhoff [DE]; Peter Kufer [DE]; Patrick Hoffmann [DE]; Ralf Lutterbuese [DE]; Tobias Raum [DE]; Jochen Pendzialek [DE]; Claudia Bluemel [DE]; Elisabeth Nahrwold [DE]
- (74)**
- (54) Título:** CONSTRUCTOS BIESPECÍFICOS PARA DLL3 Y CD3
- (57) Resumen:** Un constructo de anticuerpo biespecífico que comprende un primer dominio de unión que se une a DLL3 humana en la superficie de una célula diana y un segundo dominio de unión que se une a CD3 humano en la superficie de una célula T, en donde el primer dominio de unión se une a un epítipo de DLL3 el cual está comprendido dentro de la región como se describe en SEQ ID NO: 259.

**(19) Dirección Nacional de la Propiedad Industrial – URUGUAY****(12) Invención****(11) UY a/040476**

- (51) Clasificación Internacional:** C 07K 16/28(2006.01), C 12N 15/85(2006.01), C 12N 5/10(2006.01), C 12N 15/11(2006.01), C 12P 21/08(2006.01), C 12Q 1/68(2018.01), A 61K 39/395(2006.01)
- (22) Fecha de presentación:** 06/10/2023
- (30) Datos de prioridad:** 61/934469 31/01/2014 US y 62/094912 19/12/2014 US
- (71) Solicitante:** NOVARTIS AG [CH]; DANA-FARBER CANCER INSTITUTE, INC. [US] y CHILDREN'S MEDICAL CENTER CORPORATION [US]
- (72) Inventor:** Fangmin Xu [US]; John A. Taraszka [US]; Alan S. Harris [US]; Thomas Huber [CH]; Thomas Pietzonka [CH]; Jennifer Marie Mataraza [US]; Catherine Anne Sabatos-Peyton [US]; Walter A. Blattler [US]; Daniel J. Hicklin [US]; Maximiliano Vasquez [US]; Rosemarie H. DeKruyff [US]; Dale T. Umetsu [US]; Gordon James Freeman [US]; Tiancen Hu [US]; Barbara Brannetti [IT]
- (74)**
- (54) Título:** MOLÉCULAS DE ANTICUERPO QUE SE UNEN A TIM-3 Y USOS DE LAS MISMAS
- (57) Resumen:** Se divulgan moléculas de anticuerpos que se unen específicamente a TIM-3. Las moléculas de anticuerpo anti-TIM-3 pueden utilizarse para tratar, prevenir y/o diagnosticar enfermedades y/o trastornos inmunes, cancerosos, o infecciosos.

**(19) Dirección Nacional de la Propiedad Industrial – URUGUAY****(12) Invención****(11) UY a/040479**

- (51) Clasificación Internacional:** C 12N 15/11(2006.01), C 12N 15/85(2006.01), C 12N 5/10(2006.01), C 12N 15/113(2010.01), A 61K 48/00(2006.01), A 61P 25/00(2006.01)// A 61P 25/00
- (22) Fecha de presentación:** 10/10/2023
- (30) Datos de prioridad:** 36824 29/07/2016 UY
- (71) Solicitante:** Alnylam Pharmaceuticals, Inc. [US]
- (72) Inventor:** Tracy ZIMMERMANN [US]; Amy CHAN [US]; Kallanthottathil G. RAJEEV [IN]; Martin MAIER [DE]; Vasant JADHAV [IN]
- (74)**
- (54) Título:** COMPOSICIONES DE ARNi DE TRANSTIRETINA (TTR) Y MÉTODOS PARA SU USO PARA EL TRATAMIENTO O PREVENCIÓN DE ENFERMEDADES ASOCIADAS CON TTR
- (57) Resumen:** Agentes ARNi, por ejemplo, agentes ARNi de hebra doble, dirigidos contra el gen de transtiretina (TTR) y métodos para usar los mencionados agentes ARNi para tratar o prevenir enfermedades asociadas a TTR. ES DIVISIONAL DE 36824 DE FECHA 29/07/2016

**(19) Dirección Nacional de la Propiedad Industrial – URUGUAY****(12) Invención****(11) UY a/040504**

**(51) Clasificación Internacional:** A 01N 25/12(2006.01), A 01N 25/14(2006.01), A 01N 43/12(2006.01), A 01N 63/00(20200101), C 07D 307/93(2006.01)

**(22) Fecha de presentación:** 06/12/2016

**(30) Datos de prioridad:** 62/263,822 07/12/2015 US; 62/424,631 21/11/2016 US; 62/426,818 28/11/2016 US y 37009 06/12/2016 UY

**(71) Solicitante:** Valent BioSciences Corporation [US]

**(72) Inventor:** Bala N. Devisetty [US]

**(74)**

**(54) Título:** FORMULACIONES GRANULADAS DE GIBERELINA

**(57) Resumen:** La presente invención se relaciona con formulaciones granuladas de giberelina y métodos para su uso. ES DIVISIONAL DE 37009 DE FECHA 06/12/2016

## ***SOLICITUDES DE MODELOS DE UTILIDAD***

**(19) Dirección Nacional de la Propiedad Industrial – URUGUAY**

**(12) Modelo de Utilidad**

**(11) UY u/004838**

**(51) Clasificación Internacional:** A 01B 9/00(2006.01), A 01B 3/36(2006.01)

**(22) Fecha de presentación:** 27/04/2022

**(30) Datos de prioridad:**

**(71) Solicitante:** ANDRÉS MARIA URROZ FERREIRA [UY]

**(72) Inventor:** ANDRÉS MARIA URROZ FERREIRA [UY]

**(74)**

**(54) Título:** ROTOVADOR ALOMADOR ASIMÉTRICO

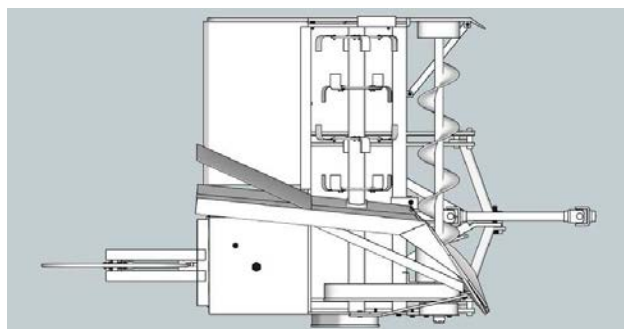

**(57) Resumen:** Aparato rotovalor-bordeador asimétrico, caracterizado porque su disposición asimétrica hace que de un lado tenga una oreja standard y del otro una chapa rígida colocada en el sentido del desplazamiento, poseyendo un eje perpendicular a la dirección de desplazamiento al cual están fijadas varias palas rotatorias, y paralelo a ese eje pero más externamente (hacia adelante), tiene un tornillo sinfín que es el primero que entra en contacto con la tierra y que la desplaza desde la oreja standard hacia el centro del aparato, siendo después desmenuzada por las palas.

**(19) Dirección Nacional de la Propiedad Industrial – URUGUAY****(12) Modelo de Utilidad****(11) UY u/004887**

- (51) **Clasificación Internacional:** B 26B 21/52(2006.01), B 26B 21/24(2006.01)  
(22) **Fecha de presentación:** 18/10/2023  
(30) **Datos de prioridad:**  
(71) **Solicitante:** Ismael Orosman Cherro [UY]  
(72) **Inventor:** Ismael Orosman Cherro [UY]  
(74)  
(54) **Título:** Máquinas de afeitar transportadoras de gel líquido.

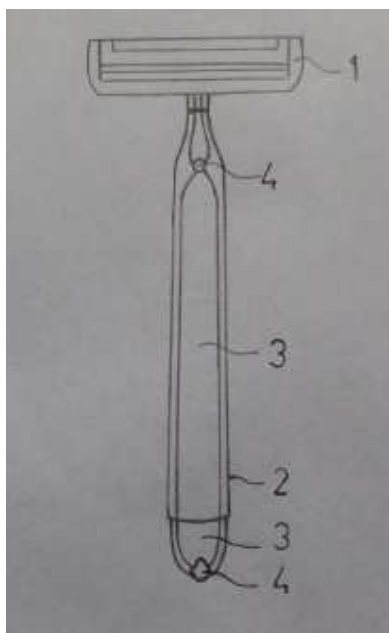

- (57) **Resumen:** Máquinas de afeitar la cual su mango se convierte en envase sin perder su función de agarre, el cual en su interior contiene gel de afeitar acuoso beneficiando el afeitado con la posibilidad de contribuir en una reducción de agua en su proceso.



**depósito legal 325.532**  
**(N° 297)**  
**Impreso en D.N.P.I.**  
**E-mail: [administracion.dnpi@miem.gub.uy](mailto:administracion.dnpi@miem.gub.uy)**  
**Rincón 719 Telefax 2840 1234**  
**C.P. 11.000**  
**Montevideo – Uruguay**

**Montevideo, 15 de noviembre de 2023**



Ministerio  
**de Industria,  
Energía y Minería**

Dirección Nacional  
**de la Propiedad Industrial**

