

Boletín de la Propiedad Industrial

Nº 285

República Oriental del Uruguay

**Ministerio de Industria,
Energía y Minería**
Dirección Nacional de la Propiedad Industrial

15/05/2023



Ministerio
**de Industria,
Energía y Minería**

Dirección Nacional
de la Propiedad Industrial

República Oriental del Uruguay



Ministerio
**de Industria,
Energía y Minería**

*Dirección Nacional de la
Propiedad Industrial*

BOLETÍN

**DE LA PROPIEDAD
INDUSTRIAL**

REPÚBLICA ORIENTAL DEL URUGUAY



MINISTERIO DE INDUSTRIA, ENERGÍA Y MINERÍA

DIRECCIÓN NACIONAL DE LA PROPIEDAD INDUSTRIAL

ING. OMAR PAGANINI

MINISTRO DE INDUSTRIA, ENERGÍA Y MINERÍA

SR. WALTER VERRI

SUBSECRETARIO

MINISTERIO DE INDUSTRIA, ENERGÍA Y MINERÍA

ING. MAG. ELISA FACIO

DIRECTORA GENERAL DE SECRETARÍA

MINISTERIO DE INDUSTRIA, ENERGÍA Y MINERÍA

DR. MAG. SANTIAGO MARTÍNEZ MORALES

DIRECTOR TÉCNICO DE LA PROPIEDAD INDUSTRIAL

MINISTERIO DE INDUSTRIA, ENERGÍA Y MINERÍA

SOLICITUDES DE MARCAS

(210) **543942** (540)
(730) **WEISS BENQUET MONICA Y
PEROVICH VALLARINO MONICA
GRACIELA SOCIEDAD DE HECHO;**
UY
(220) 25/10/2022
(511) **35 (S/D), 41 (S/D) y 42 (S/D)**
(740)

(591) Pantone 2096 C Color | #654EA3 Pantone P
20-14 C Color | #D69748



(210) **547476** (540)
(730) **Centro Estetica Capilar SAS; UY**
(220) 10/02/2023
(511) **44**
(740)

(591) negro y gris



(210) **547653** (540)
(730) **Emblary S.A.; UY**
(220) 16/02/2023
(511) **31 y 44**
(740)

(591) BLANCO Y NARANJA



(210) **547744**
(730) **Alexis Fontaine**; UY
(220) 17/02/2023
(511) **41 (S/D)**
(740)

(540)

(591) Rojo y Blanco

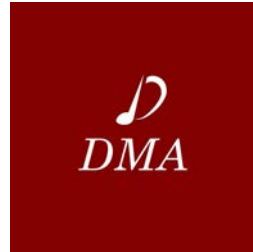

(210) **547961**
(730) **TULIFEN S.A.**; UY
(220) 27/02/2023
(511) **45**
(740)

(540)

(591) Negro, gris y blanco

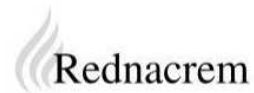

(210) **548067**
(730) **Javier Martin Fernández Fernández y Virginia Sadi Sosa**; UY
(220) 02/03/2023
(511) **43 (S/D)**
(740)

(540)

(591) Negro, Blanco, Naranja



(210) **548520** (540)
(730) **Alejandro Muszak**; AR
(220) 15/03/2023
(511) **9, 36 y 38**
(740)

(591) Azul y blanco

The logo for 'welp' is displayed in a lowercase, blue, sans-serif font.

(210) **548522** (540)
(730) **Alejandro Muszak**; AR
(220) 15/03/2023
(511) **9, 36 y 38**
(740)

(591) Verde, negro y blanco

The logo for 'wenance' features a green icon of three horizontal bars to the left of the word 'wenance' in a lowercase, sans-serif font. To the right of 'wenance' are the words 'FINTECH' and 'PEOPLE' stacked vertically in a smaller, uppercase, sans-serif font.

(210) **548524** (540)
(730) **Alejandro Muszak**; AR
(220) 15/03/2023
(511) **9 y 38**
(740)

The logo for 'WELP' is displayed in a bold, uppercase, sans-serif font.

(210) **548614** (540)
(730) **LUIS EDUARDO BENENATTI DORADO**
y ROBERT OMAR PINTOS DOS
SANTOS; UY
(220) 17/03/2023
(511) **41 (S/D)**
(740)



(591) BLANCO, GRIS OSCURO Y ROJO

(210) **548635** (540)
(730) **SOLMAZER EV GEREÇLERI SANAYI**
A.S.; TR
(220) 20/03/2023
(511) **21**
(740)

HEREVIN

(210) **548657** (540)
(730) **The Procter & Gamble Company; US**
(220) 21/03/2023
(511) **3 (S/D)**
(740)



(210) **548665** (540)
(730) **Shenzhen Wenjoy Technology Co.,Ltd.;** CN
(220) 21/03/2023
(511) **9 (S/D)**
(740)

medio

(210) **548719** (540)
(730) **C.R. Bard, Inc.;** US
(220) 22/03/2023
(511) **10 (S/D)**
(740)

CURLS

(210) **548757** (540)
(730) **Shaka Beverages, LLC;** US
(220) 23/03/2023
(511) **30 (S/D)**
(740)

SHAKA TEA

(210) **548787** (540)
(730) **Zhejiang Jingu Company Limited; CN**
(220) 23/03/2023
(511) **12 (S/D)**
(740)

JG AVATAR

(210) **548788** (540)
(730) **CANAIMA BRANDING CORP.; PA**
(220) 23/03/2023
(511) **33 (S/D)**
(740)

(591) VERDE



(210) **548790** (540)
(730) **TEPUY BRANDING CORP.; PA**
(220) 23/03/2023
(511) **33 (S/D)**
(740)

TEPUY

(210) **548791** (540)
(730) **SAROCHE BRANDING CORP.; PA**
(220) 23/03/2023
(511) **33 (S/D)**
(740)

SAROCHE

(210) **548808** (540)
(730) **UPSTAIRS FOOD SAS; UY**
(220) 24/03/2023
(511) **29 y 30**
(740)



(210) **548811** (540)
(730) **Compañía Panameña de Aviación S.A.; UY**
(220) 24/03/2023
(511) **35 y 39**
(740)

(591) azul y gris

CopaAirlines
Conventions

(210) **548814** (540)
(730) **Compañía Panameña de Aviación S.A.**; UY
(220) 24/03/2023
(511) **35 y 39**
(740)

(591) AZUL Y GRIS

CopaAirlines
Courier

(210) **548818** (540)
(730) **Compañía Panameña de Aviación S.A.**; UY
(220) 24/03/2023
(511) **35 y 39**
(740)

(591) AZUL Y GRIS

CopaAirlines
Vacations

(210) **548836** (540)
(730) **MAN Truck & Bus SE**; DE
(220) 24/03/2023
(511) **12 (S/D)**
(740)
(300) 018768799 24/03/2023 EM

LION'S CHASSIS

(210) **548882** (540)
(730) **Mallinckrodt Pharmaceuticals Ireland Limited; IE**
(220) 28/03/2023
(511) **5 (S/D)**
(740)
(300) 97613272 29/09/2022 US

4880

(210) **548891** (540)
(730) **Alicia Barbitta; UY**
(220) 28/03/2023
(511) **41 (S/D)**
(740)

BIKE TOURS URUGUAY

(210) **548900** (540)
(730) **Renovar-e S.A.S. En Formacion; UY**
(220) 28/03/2023
(511) **12 y 37**
(740)

(591) Pantones 3262C y 430C

RENOVAR.E

(210) **548902** (540)
(730) **Renovar-e S.A.S. En Formacion**; UY
(220) 28/03/2023
(511) **12 y 37**
(740)

(591) Pantones 3262C y 430C

AUTORENOVAR-E

(210) **548922** (540)
(730) **SERLEO SAS**; UY
(220) 29/03/2023
(511) **35 (S/D)**
(740)

(591) ROJO, BLANCO



(210) **548924** (540)
(730) **MICONI LITTER GABRIELA PAULA**;
UY
(220) 29/03/2023
(511) **41 y 43**
(740)

GAUCHA
estudio de cocina

(210) **549035** (540)
(730) **PAMINOR SA; UY**
(220) 31/03/2023
(511) **8 (S/D)**
(740)

(591) negro, rojo, amarillo, naranja



(210) **549180** (540)
(730) **Bank of America Corporation; US**
(220) 11/04/2023
(511) **36 (S/D)**
(740)

MERCURY

(210) **549238** (540)
(730) **ROSINA LONGO; UY**
(220) 11/04/2023
(511) **20**
(740)

BRAND MUEBLES

(210) **549267**
(730) **BAJOCERO S.R.L.**; UY
(220) 12/04/2023
(511) **29**
(740)

(540)

(591) negro, blanco, dorado



(210) **549291**
(730) **Kia Corporation**; KR
(220) 12/04/2023
(511) **12 (S/D)**
(740)
(300) 40-2023-0059943 04/04/2023 KR

(540)

TASMAN

(210) **549320**
(730) **Sinalco International GmbH & Co. KG**;
DE
(220) 13/04/2023
(511) **32 (S/D)**
(740)

(540)



(210) **549333** (540)
(730) **PHARMANUTRA S.P.A.**; IT
(220) 13/04/2023
(511) **5 (S/D)**
(740)



(210) **549334** (540)
(730) **PHARMANUTRA S.P.A.**; IT
(220) 13/04/2023
(511) **1 (S/D) y 5 (S/D)**
(740)

Hierro Sucrosomado

(210) **549335** (540)
(730) **PHARMANUTRA S.P.A.**; IT
(220) 13/04/2023
(511) **1 (S/D) y 5 (S/D)**
(740)

Sucrosomial

(210) **549371** (540)

(730) **FUNDACIÓN HEMOVIDA y NELPINAR**
S.A.; UY

(220) 14/04/2023

(511) **36, 41 y 43**

(740)

(591) Rojo, negro, blanco

Cena de las Emociones



(210) **549377** (540)

(730) **Nintendo of America Inc.; US**

(220) 14/04/2023

(511) **16 (S/D), 25 (S/D), 28 (S/D) y 41 (S/D)**

(740)

(591) azul, rojo, blanco, amarillo, verde, naranja,
celeste, gris



(210) **549397** (540)

(730) **PHARMANUTRA S.P.A.; IT**

(220) 14/04/2023

(511) **5 (S/D)**

(740)

SIDERAL

(210) **549413** (540)
(730) **Jorge Humberto Do Amaral Mineiro E
Silva; PT**
(220) 18/04/2023
(511) **36, 37 y 42**
(740)

CHACRAS LUANDA

(210) **549446** (540)
(730) **smart Automobile Co., Ltd.; CN**
(220) 18/04/2023
(511) **9, 11, 12, 27, 28, 35, 37, 39 y 42**
(740)

(591) 0



(210) **549453** (540)
(730) **FLORVILUR SA; UY**
(220) 18/04/2023
(511) **35 (S/D)**
(740)

(591) azul y gris



(210) **549457** (540)
(730) **FLORVILUR SA**; UY
(220) 18/04/2023
(511) **35 (S/D)**
(740)

(591) AZUL NEGRO Y BLANCO



(210) **549458** (540)
(730) **LABORATORIO TECNOLOGICO DEL URUGUAY LATU**; UY
(220) 19/04/2023
(511) **35, 36 y 42**
(740)

(591) Pantone 7731 c, pantone 2256 c, pantone 2119 c, pantone 285 c, pantone 715 c, pantone 1235 c



(210) **549513** (540)
(730) **PERVIL S.A.**; UY
(220) 20/04/2023
(511) **35**
(740)

(591) Negro, blanco, celeste



(210) **549514** (540)
(730) **DIRLEN S.A.**; UY
(220) 20/04/2023
(511) **9**
(740)

ACCORD

(210) **549530** (540)
(730) **Pedro Marenales**; UY
(220) 20/04/2023
(511) **41 (S/D)**
(740)

(591) Naranja, negro, celeste, blanco, rojo, amarillo



(210) **549542** (540)
(730) **OHANAWEB SAS**; UY
(220) 20/04/2023
(511) **35 y 36**
(740)

Myohana

(210) **549543**
(730) **OHANAWEB SAS; UY**
(220) 20/04/2023
(511) **35 y 36**
(740)

(540)

Alquilobien.com

(210) **549568**
(730) **HANSBIOMED CORP; KR**
(220) 20/04/2023
(511) **10**
(740)

(540)

(591) #99CSC9

MINT

(210) **549572**
(730) **BEATRIZ ADRIANA DE LOS SANTOS
ACOSTA; UY**
(220) 20/04/2023
(511) **39**
(740)

(540)

(591) VIOLETA Y BLANCO



(210) **549588** (540)
(730) **Mauro De Los Santos**; UY
(220) 21/04/2023
(511) **35 (S/D)**
(740)

(591) Naranja, Negro y Blanco



(210) **549607** (540)
(730) **BAMBUSLIFE S.A.**; UY
(220) 21/04/2023
(511) **10 y 44**
(740)

(591) No reivindica colores

MIECG

(210) **549617** (540)
(730) **URUFARMA S.A.**; UY
(220) 21/04/2023
(511) **5**
(740)

TENSTAN

(210) **549618**
(730) **LENATIR SA; UY**
(220) 21/04/2023
(511) **9**
(740)

(540)

MAQSAT

(210) **549619**
(730) **OMAR DARIO DI PALMA y PABLO
DIEGO ROMERO; AR**
(220) 21/04/2023
(511) **31 (S/D)**
(740)

(540)

(591) NEGRO, DORADO, BLANCO

ADVANCE
BIO

(210) **549620**
(730) **BARAYBAR PORCILE, DOUGLAS
PABLO; UY**
(220) 21/04/2023
(511) **25**
(740)

(540)

EL VASCO

(210) **549621** (540)
(730) **PEPERFUN S.A.**; UY
(220) 21/04/2023
(511) **36**
(740)



(210) **549623** (540)
(730) **ECOSUN URUGUAY S.A.**; UY
(220) 24/04/2023
(511) **37**
(740)

LE GARAGE PREMIUM SERVICES

(210) **549625** (540)
(730) **BARRACA DEAMBROSI S.A.**; UY
(220) 24/04/2023
(511) **31**
(740)

Cobaldog

(210) **549626** (540)
(730) **Barraca Deambrosi S.A.**; UY
(220) 24/04/2023
(511) **31**
(740)

Cobalcat

(210) **549627** (540)
(730) **Johan Müller**; UY
(220) 24/04/2023
(511) **36 (S/D) y 45 (S/D)**
(740)

Estudio Müller

(210) **549628** (540)
(730) **Johan Müller**; UY
(220) 24/04/2023
(511) **36 (S/D)**
(740)

Inmobiliaria Müller

(210) **549631** (540)
(730) **CARRAU & CIA. S.A.;** UY
(220) 24/04/2023
(511) **32**
(740)



(210) **549632** (540)
(730) **POLAKOF Y CIA S.A.;** UY
(220) 24/04/2023
(511) **35, 41 y 43**
(740)

(591) verde, turquesa, gris



(210) **549639** (540)
(730) **Dermapharm S.A.;** CO
(220) 24/04/2023
(511) **3**
(740)

Cronoderm

(210) **549641** (540)
(730) **BLUE BANANA BRAND, S.L;** ES
(220) 24/04/2023
(511) **25 (S/D) y 35 (S/D)**
(740)

(591) Ver Adjunto



(210) **549642** (540)
(730) **Zhejiang Aile Skin Biotechnology Co.,LTD;**
CN
(220) 24/04/2023
(511) **3 (S/D)**
(740)

(210) **549643** (540)
(730) **SANTIAGO GALVEZ GARCIA y**
MAURO VAZQUEZ VIERA; UY
(220) 24/04/2023
(511) **30 (S/D)**
(740)

(591) GRIS Y BLANCO

(210) **549647** (540)
(730) **Balthazar Whisky Distillers Pty. Ltd.**; AU
(220) 24/04/2023
(511) **33 (S/D)**
(740)
(300) 018861810 13/04/2023 EM
(591) TONOS DE GRIS, NEGRO Y BLANCO



(210) **549649** (540)
(730) **Balthazar Whisky Distillers Pty. Ltd.**; AU
(220) 24/04/2023
(511) **33 (S/D)**
(740)
(300) 018861798 13/04/2023 EM
(591) TONOS DE GRIS, NEGRO Y BLANCO



(210) **549652** (540)
(730) **Nidia Lourdes Olivera Ustria**; UY
(220) 24/04/2023
(511) **30, 35 y 43**
(740)
(591) Cian



(210) **549655**
(730) **URUFARMA S.A.**; UY
(220) 24/04/2023
(511) **5**
(740)

(540)

ESTRAGIN

(210) **549657**
(730) **Alicia Bols Gonzalez**; UY
(220) 24/04/2023
(511) **35 (S/D)**
(740)

(540)

(591) varios



(210) **549663**
(730) **Alejandro Muszak**; AR
(220) 24/04/2023
(511) **9, 36 (S/D) y 38**
(740)

(540)

WECRED

(210) **549665** (540)
(730) **Relmada Therapeutics, Inc. (Nevada Corporation; USA); US**
(220) 24/04/2023
(511) **5 (S/D)**
(740)
(300) 97668230 08/11/2022 US

VYYA

(210) **549669** (540)
(730) **EMILIO DIAZ ALVAREZ S.A.; UY**
(220) 25/04/2023
(511) **37**
(740)

EDASA

(210) **549672** (540)
(730) **YUSUPOFF KLUGMAN, DANIEL
JAIME y PÉREZ PASTORINO,
PATRICIA VALERIA; UY**
(220) 25/04/2023
(511) **43 (S/D)**

(740)

(591) Amarillo, verde



(210) **549673** (540)
(730) **SACRAMENTO SPIRITS S.A.S.**; UY
(220) 25/04/2023
(511) **33**
(740)

SACRAMENTO SPIRITS

(210) **549674** (540)
(730) **JAKE, S.A.**; ES
(220) 25/04/2023
(511) **30 (S/D)**
(740)

(591) rojo, negro, blanco



(210) **549675** (540)
(730) **JAKE, S.A.**; ES
(220) 25/04/2023
(511) **30 (S/D)**
(740)

(591) No reivindica colores



(210) **549681** (540)
(730) **MEGA LABS S.A.**; UY
(220) 25/04/2023
(511) **5**
(740)

Trimezol

(210) **549682** (540)
(730) **Sanofi Mature IP**; FR
(220) 25/04/2023
(511) **10 (S/D)**
(740)
(300) 4937179 14/02/2023 FR

ERIS

(210) **549686** (540)
(730) **Corteva Agriscience LLC**; US
(220) 25/04/2023
(511) **1 (S/D)**
(740)

UTRISHA

(210) **549687**
(730) **MEGA LABS S.A.**; UY
(220) 25/04/2023
(511) **5**
(740)

(540)

Di Neumoaliv

(210) **549691**
(730) **NOLADRIL S.A.**; UY
(220) 25/04/2023
(511) **9**
(740)

(540)

(591) AZUL PANTONE 2131C, VIOLETA
PANTONE 2098C, NEGRO, BLANCO



(210) **549692**
(730) **NOLADRIL S.A.**; UY
(220) 25/04/2023
(511) **36 y 42**
(740)

(540)



(210) **549693** (540)
(730) **URUQUIM S.A.**; UY
(220) 25/04/2023
(511) **21 (S/D)**
(740)

(591) ROJO, AZUL, BLANCO, AMARILLO



(210) **549694** (540)
(730) **ISIC Association**; DK
(220) 25/04/2023
(511) **16 (S/D) y 35 (S/D)**
(740)

(591) blanco y gris



(210) **549697** (540)
(730) **VK TRUCK LTDA**; UY
(220) 25/04/2023
(511) **35 (S/D) y 37 (S/D)**
(740)



(210) **549698** (540)
(730) **ALFERO INSTALACIONES SRL; AR**
(220) 25/04/2023
(511) **9 y 11**
(740)

HEATHOME

(210) **549699** (540)
(730) **PFIZER INC.; US**
(220) 25/04/2023
(511) **5 (S/D)**
(740)

PENBRAYA

(210) **549701** (540)
(730) **Ruben Gutiérrez Pérez; UY**
(220) 25/04/2023
(511) **37 (S/D)**
(740)

(591) rojo, rosado, azul, celeste, negro



(210) **549704** (540)
 (730) **EL IMPERIAL SAS; UY**
 (220) 25/04/2023
 (511) **35 (S/D), 38 (S/D) y 41 (S/D)**
 (740)

(591) #f3efb2 #171617 #a4a4a7 #777678 #5b5b5d
 #86838c



(210) **549705** (540)
 (730) **MARÍA JOAQUINA PÉREZ GESTO y**
GUILLERMO FEDERICO CLAVIJO
ROMERO; UY
 (220) 25/04/2023
 (511) **39 (S/D) y 40 (S/D)**
 (740)

(591) AZUL; BLANCO



(210) **549722** (540)
 (730) **Penguin Random House Grupo Editorial**
SA; UY
 (220) 26/04/2023
 (511) **9 y 16**
 (740)

MAPA DE LAS LENGUAS

(210) **549727** (540)
(730) **Foshan Zcamp Intelligent Equipment
Co.,Ltd; CN**
(220) 26/04/2023
(511) **6 (S/D)**
(740)



(210) **549736** (540)
(730) **YES MATE DRINKS CORPORATION;
US**
(220) 26/04/2023
(511) **32 (S/D)**
(740)

(591) No reivindica colores



(210) **549737** (540)
(730) **ANDRES GALLO DUBOURG; UY**
(220) 26/04/2023
(511) **7, 11 y 35**
(740)

(591) Tonos de amarillo, azul y rojo



(210) **549744** (540)
(730) **SACRAMENTO SPIRITS S.A.S.**; UY
(220) 26/04/2023
(511) **33**
(740)

SUR 34 GIN

(210) **549745** (540)
(730) **Mario Asaravicius**; UY
(220) 26/04/2023
(511) **39**
(740)

(591) Tonos de verde

COLLEGE

(210) **549754** (540)
(730) **Facundo Canepa**; UY
(220) 26/04/2023
(511) **25**
(740)

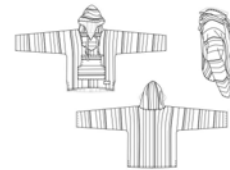

(210) **549760** (540)
(730) **MULTIMARCAS UY S.A.S; UY**
(220) 26/04/2023
(511) **16**
(740)

MONDEO

(210) **549763** (540)
(730) **MULTIMARCAS UY S.A.S; UY**
(220) 26/04/2023
(511) **16**
(740)

NATUREZA

(210) **549764** (540)
(730) **MULTIMARCAS UY S.A.S; UY**
(220) 26/04/2023
(511) **16**
(740)

SUPERPEL

(210) **549765** (540)
(730) **MULTIMARCAS UY S.A.S;** UY
(220) 26/04/2023
(511) **30**
(740)

LAVI

(210) **549767** (540)
(730) **Incyte Holdings Corporation;** US
(220) 26/04/2023
(511) **9 (S/D), 16 (S/D), 42 (S/D) y 44 (S/D)**
(740)
(300) 97858454 27/03/2023 US

VITITRACK

(210) **549769** (540)
(730) **HEIDMANN BEBIDAS LTDA.;** BR
(220) 26/04/2023
(511) **33 (S/D)**
(740)

(591) Marrón, blanco y negro



(210) **549770** (540)

(730) **GLORIA EMILIA MENSEGUEZ y
VANESA MARCUS; AR**

(220) 26/04/2023

(511) **43**

(740)

(591) pantone 574 x GC, pantone 16-0632 y negro.



(210) **549779** (540)

(730) **GERMÁN HÉCTOR PÉREZ; AR**

(220) 26/04/2023

(511) **21**

(740)

(591) AMARILLO, ROSADO, ROJO, AZUL,
VERDE, NEGRO



beauty home

(210) **549780** (540)

(730) **Tianjin B&M Science and Technology Co.,
Ltd.; CN**

(220) 26/04/2023

(511) **1 (S/D), 9 (S/D) y 40 (S/D)**

(740)

(591) 0



(210) **549782** (540)
(730) **WATER PIK INC.;** US
(220) 26/04/2023
(511) **21 (S/D)**
(740)

AQUARIUS

(210) **549783** (540)
(730) **PFIZER INC.;** US
(220) 26/04/2023
(511) **5 (S/D)**
(740)

EMBLAVEO

(210) **549784** (540)
(730) **Noel Percibal Molinelli;** UY
(220) 26/04/2023
(511) **18, 25 y 35**
(740)

(591) -



(210) **549785** (540)
(730) **Yiwu OK Electric Appliance Co., Ltd.;** CN
(220) 26/04/2023
(511) **7 (S/D), 8 (S/D) y 11 (S/D)**
(740)

(591) 0

LumaBella

(210) **549786** (540)
(730) **PFIZER INC.;** US
(220) 26/04/2023
(511) **5 (S/D)**
(740)



(210) **549787** (540)
(730) **SPORTLINE AMERICA INC.;** PA
(220) 26/04/2023
(511) **25 (S/D)**
(740)



(210) **549789** (540)
(730) **CLARO S.A.**; BR
(220) 26/04/2023
(511) **35 (S/D), 38 (S/D) y 41 (S/D)**
(740)

(591) Rojo y negro



(210) **549792** (540)
(730) **FLORENCIA QUEROL**; UY
(220) 27/04/2023
(511) **35 (S/D)**
(740)

(591) NARANJA



(210) **549793** (540)
(730) **Hector Fabian Rodella**; AR
(220) 27/04/2023
(511) **18 (S/D)**
(740)
(300) ACTA 3420875 26/06/2015 AR
(591) Blanco, Negro, Naranja, Marron



(210) **549801**
(730) **NEKIL S.A.**; UY
(220) 27/04/2023
(511) **25 y 35**
(740)

(540)

Icons

(210) **549802**
(730) **NOVOPHAR S.A.**; UY
(220) 27/04/2023
(511) **5**
(740)

(540)

FUSIQUIM B

(210) **549803**
(730) **NOVOPHAR S.A.**; UY
(220) 27/04/2023
(511) **5**
(740)

(540)

ANISTON

(210) **549804** (540)
(730) **NOVOPHAR S.A.;** UY
(220) 27/04/2023
(511) **5**
(740)

EDEMAX

(210) **549805** (540)
(730) **NOVOPHAR S.A.;** UY
(220) 27/04/2023
(511) **5**
(740)

FLUQUIM

(210) **549806** (540)
(730) **NOVOPHAR S.A.;** UY
(220) 27/04/2023
(511) **5**
(740)

GARDENAL

(210) **549807**
(730) **NOVOPHAR S.A.**; UY
(220) 27/04/2023
(511) **5**
(740)

(540)

LUMUCIT

(210) **549808**
(730) **NOVOPHAR S.A.**; UY
(220) 27/04/2023
(511) **5 (S/D)**
(740)

(540)

SEDATUS

(210) **549810**
(730) **NOVOPHAR S.A.**; UY
(220) 27/04/2023
(511) **5 (S/D)**
(740)

(540)

PRAMIL

(210) **549811** (540)
(730) **NOVOPHAR S.A.;** UY
(220) 27/04/2023
(511) **5**
(740)

TORBADE

(210) **549815** (540)
(730) **MEGA LABS S.A.;** UY
(220) 27/04/2023
(511) **5**
(740)

MEGALABS COLAGENOL PLUS

(210) **549819** (540)
(730) **Multimarcas Uy S.A.S.;** UY
(220) 27/04/2023
(511) **30**
(740)

RANCHEIRO

(210) **549820**
(730) **PABLO WILSON; UY**
(220) 27/04/2023
(511) **34**
(740)

(540)



(210) **549821**
(730) **Multimarcas Uy S.A.S.; UY**
(220) 27/04/2023
(511) **21**
(740)

(540)

ARQPLAST

(210) **549822**
(730) **PABLO WILSON; UY**
(220) 27/04/2023
(511) **34**
(740)

(540)



(210) **549823** (540)
(730) **PABLO WILSON**; UY
(220) 27/04/2023
(511) **34**
(740)



(210) **549825** (540)
(730) **Multimarcas Uy S.A.S.**; UY
(220) 27/04/2023
(511) **21**
(740)

PLASDURAN

(210) **549827** (540)
(730) **ARBANIT FELLOW S.A.S.**; AR
(220) 27/04/2023
(511) **30**
(740)

ARBANIT

(210) **549828** (540)
(730) **Multimarcas Uy S.A.S.**; UY
(220) 27/04/2023
(511) **30**
(740)

COPAGRO

(210) **549830** (540)
(730) **ARBANIT FELLOW S.A.S.**; AR
(220) 27/04/2023
(511) **30**
(740)

(591) TONOS DE MARRON, AMARILLO Y
NEGRO

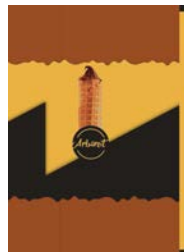

(210) **549831** (540)
(730) **ARBANIT FELLOW S.A.S.**; AR
(220) 27/04/2023
(511) **30**
(740)

(591) TONOS DE MARRON, AMARILLO Y
NEGRO

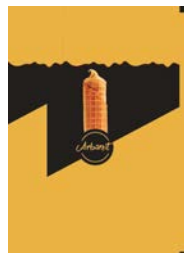

(210) **549832** (540)
(730) **CASTLE LATAM SAS; UY**
(220) 27/04/2023
(511) **16, 17 y 35**
(740)

(591) Pantones 1815 y Warm Grey 9



(210) **549835** (540)
(730) **CASTLE LATAM SAS; UY**
(220) 27/04/2023
(511) **16**
(740)

(591) -

DEFENDER

(210) **549837** (540)
(730) **CASTLE LATAM SAS; UY**
(220) 27/04/2023
(511) **16 y 17**
(740)

(591) Gris R:18 G: 180 B: 180 y negro R: 29 G: 29
B: 27



(210) **549839** (540)
(730) **CASTLE LATAM SAS; UY**
(220) 27/04/2023
(511) **16 y 17**
(740)

(591) Gris R: 180 G: 180 B: 180, y verde R: 73 G:
161 B: 90



(210) **549840** (540)
(730) **MONTJUIC S.A.; UY**
(220) 27/04/2023
(511) **5**
(740)

SATIDIOL

(210) **549843** (540)
(730) **CASTLE LATAM SAS; UY**
(220) 27/04/2023
(511) **16**
(740)

(591) Gris R: 180 G:180 B: 180, Gris R: 80 G:94 B:
96 y Rojo R: 234 G:54 B: 37



(210) **549844** (540)
(730) **MULTIMARCAS UY S.A.S;** UY
(220) 27/04/2023
(511) **30**
(740)

REAL GOURMET

(210) **549845** (540)
(730) **MONTJUIC S.A.;** UY
(220) 27/04/2023
(511) **5**
(740)

SATIDIOL PLUS

(210) **549846** (540)
(730) **MONTJUIC S.A.;** UY
(220) 27/04/2023
(511) **5**
(740)

ALPHADIOL

(210) **549848** (540)
(730) **CASTLE LATAM SAS; UY**
(220) 27/04/2023
(511) **16 y 17**
(740)

(591) Gris R: 180 G: 180 B: 180 y Gris R: 249 G:
91 B: 0



(210) **549849** (540)
(730) **Sakolwit Mungkhampha; TH**
(220) 27/04/2023
(511) **41 (S/D)**
(740)

(591) -



(210) **549850** (540)
(730) **CASTLE LATAM SAS; UY**
(220) 27/04/2023
(511) **16**
(740)

(591) Negror R: 29 G:29 B:29 y Gris Negror R: 118
G:127 B:132



(210) **549851** (540)

(730) **TECNOLOGÍA SMARTBITT SA DE C.V.;**
MX

(220) 27/04/2023

(511) **9 (S/D)**

(740)

(591) ROJO, NEGRO, BLANCO



(210) **549852** (540)

(730) **CASTLE LATAM SAS; UY**

(220) 27/04/2023

(511) **16**

(740)

(591) Pantone 1815, degradé de gris



(210) **549853** (540)

(730) **Andermatt Group AG; CH**

(220) 27/04/2023

(511) **5 (S/D)**

(740)

TUTAVIR

(210) **549855**
(730) **MULTIMARCAS UY S.A.S; UY**
(220) 27/04/2023
(511) **30**
(740)

(540)

BISTEX

(210) **549856**
(730) **MULTIMARCAS UY SAS; UY**
(220) 27/04/2023
(511) **32**
(740)

(540)

JABOTI

(210) **549857**
(730) **MULTIMARCAS UY SAS; UY**
(220) 27/04/2023
(511) **3**
(740)

(540)

BRILHOLAC

(210) **549858** (540)
(730) **KING MAKER MARKETING, INC.;** US
(220) 27/04/2023
(511) **34 (S/D)**
(740)

WILDHORSE

(210) **549862** (540)
(730) **MULTIMARCAS UY SAS;** UY
(220) 27/04/2023
(511) **16**
(740)

TENDERLY

(210) **549863** (540)
(730) **Ignite International, Ltd.;** US
(220) 27/04/2023
(511) **34 (S/D)**
(740)

(591) -



(210) **549864**
(730) **MULTIMARCAS UY SAS; UY**
(220) 27/04/2023
(511) **30**
(740)

(540)

ANNIELA

(210) **549871**
(730) **ZITRO LABORATORY, S.L.U.; ES**
(220) 28/04/2023
(511) **9 (S/D) y 28 (S/D)**
(740)

(540)

(591) Tonos de rojo y amarillo



(210) **549872**
(730) **ZITRO LABORATORY, S.L.U.; ES**
(220) 28/04/2023
(511) **9 (S/D) y 28 (S/D)**
(740)

(540)

(591) Tonos de azul, amarillo y rojo



(210) **549873** (540)
(730) **ZITRO LABORATORY, S.L.U.**; ES
(220) 28/04/2023
(511) **9 (S/D) y 28 (S/D)**
(740)

(591) Tonos de azul, celeste y amarillo



(210) **549874** (540)
(730) **ZITRO INTERNATIONAL S.à r.l.**; LU
(220) 28/04/2023
(511) **9 (S/D) y 28 (S/D)**
(740)

(591) Tonos de azul, amarillo, marrón y rojo



(210) **549881** (540)
(730) **S.A. MOLINOS ARROCEROS**
NACIONALES; UY
(220) 28/04/2023
(511) **29, 30 (S/D) y 31**
(740)

(591) 0



(210) **549883**
(730) **FLORVILUR SA**; UY
(220) 28/04/2023
(511) **37 (S/D)**
(740)

(540)

(591) VERDE

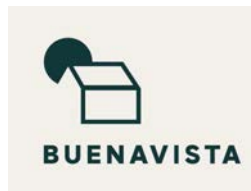

(210) **549884**
(730) **RAYDORAT S.A.**; UY
(220) 28/04/2023
(511) **12**
(740)

(540)

SAN JUAN Y SOLÍS

(210) **549885**
(730) **TONBEL S.R.L.**; UY
(220) 28/04/2023
(511) **37 (S/D)**
(740)

(540)



(210) **549886** (540)
(730) **ESTANCIA SANTA MANUELA S.A.**; UY
(220) 28/04/2023
(511) **29**
(740)

LE TRESOR

(210) **549892** (540)
(730) **SAPORITI S.A.**; AR
(220) 28/04/2023
(511) **1 (S/D)**
(740)

GRUPO SAPORITI

(210) **549897** (540)
(730) **MULTIMARCAS UY SAS**; UY
(220) 28/04/2023
(511) **9, 12, 21 y 27**
(740)

LUXCAR

(210) **549898** (540)
(730) **MULTIMARCAS UY SAS; UY**
(220) 28/04/2023
(511) **30 y 31**
(740)

CORSETTI

(210) **549899** (540)
(730) **Ivan Tornatore; UY**
(220) 28/04/2023
(511) **25**
(740)

SPECTRUM

(210) **549902** (540)
(730) **MULTIMARCAS UY SAS; UY**
(220) 28/04/2023
(511) **29**
(740)

TIROL

(210) **549903** (540)
(730) **MULTIMARCAS UY SAS; UY**
(220) 28/04/2023
(511) **30**
(740)

PIETROBOM

(210) **549904** (540)
(730) **Renzo Casciani; UY**
(220) 28/04/2023
(511) **30 (S/D)**
(740)

ORIGENES
.COFFEE

(210) **549905** (540)
(730) **MULTIMARCAS UY SAS; UY**
(220) 28/04/2023
(511) **30**
(740)

VAL

(210) **549907** (540)
(730) **MULTIMARCAS UY SAS; UY**
(220) 28/04/2023
(511) **33**
(740)

GIROLA

(210) **549908** (540)
(730) **MULTIMARCAS UY SAS; UY**
(220) 28/04/2023
(511) **33**
(740)

MONTE CARMO

(210) **549909** (540)
(730) **MULTIMARCAS UY SAS; UY**
(220) 28/04/2023
(511) **30**
(740)

TUBETES

(210) **549910** (540)
(730) **MULTIMARCAS UY SAS; UY**
(220) 28/04/2023
(511) **8**
(740)

TAUMER

(210) **549916** (540)
(730) **MULTIMARCAS UY SAS; UY**
(220) 28/04/2023
(511) **30**
(740)

SIAMAR

(210) **549917** (540)
(730) **MULTIMARCAS UY SAS; UY**
(220) 28/04/2023
(511) **29**
(740)

SIOL

(210) **549918**
(730) **MULTIMARCAS UY SAS; UY**
(220) 28/04/2023
(511) **29**
(740)

(540)

BOMFRITAR

(210) **549920**
(730) **MULNAY S.A.; UY**
(220) 28/04/2023
(511) **9 (S/D) y 35 (S/D)**
(740)

(540)

CEVEN

(210) **549921**
(730) **MULTIMARCAS UY SAS; UY**
(220) 28/04/2023
(511) **4**
(740)

(540)

MIL GRADOS

(210) **549922** (540)
(730) **PEDRO ANDRES KONRAD QUINTERO**
y AUGUSTO PATRICIO GIMENEZ
AUBERT; UY
(220) 28/04/2023
(511) **35, 38 y 41**
(740)

ASES DE LA VIDA

(210) **549923** (540)
(730) **MULTIMARCAS UY SAS; UY**
(220) 28/04/2023
(511) **29**
(740)

SIOLLE

(210) **549925** (540)
(730) **MULTIMARCAS UY SAS; UY**
(220) 28/04/2023
(511) **1**
(740)

COPERALCOOL

(210) **549928** (540)
(730) **MULTIMARCAS UY SAS; UY**
(220) 28/04/2023
(511) **30**
(740)

VEGA

(210) **549931** (540)
(730) **Best Food SAS; UY**
(220) 28/04/2023
(511) **29, 30 y 31**
(740)

(591) Pantones 375 C, 360 C, 355 C, 349 C



(210) **549932** (540)
(730) **Omni United (S) Pte. Ltd.; SG**
(220) 28/04/2023
(511) **12 (S/D)**
(740)

RADAR

(210) **549934** (540)
(730) **RIMMELE, MABEL ESTER; AR**
(220) 28/04/2023
(511) **7 y 11**
(740)

(591) FUCSIA, NEGRO

PIONEER
HOME

(210) **549935** (540)
(730) **ZHEJIANG CFMOTO POWER CO.,
LTD.; CN**
(220) 28/04/2023
(511) **9 (S/D)**
(740)

(591) 0

CFMOTO RIDE

(210) **549936** (540)
(730) **URUFARMA S.A.; UY**
(220) 28/04/2023
(511) **5**
(740)

TESTRI

(210) **549937**
(730) **DELIBRA S.A.**; UY
(220) 28/04/2023
(511) **5 (S/D)**
(740)

(540)

CRITERIOL

(210) **549938**
(730) **DELIBRA S.A.**; UY
(220) 28/04/2023
(511) **5**
(740)

(540)

ROFLUDERM

(210) **549939**
(730) **DELIBRA S.A.**; UY
(220) 28/04/2023
(511) **5**
(740)

(540)

CUMERIC

(210) **549940** (540)
(730) **DELIBRA S.A.**; UY
(220) 28/04/2023
(511) **5 (S/D)**
(740)

TUMERIX

(210) **549941** (540)
(730) **DELIBRA S.A.**; UY
(220) 28/04/2023
(511) **5 (S/D)**
(740)

REGRENOR

(210) **549942** (540)
(730) **TA-TA S.A.**; UY
(220) 28/04/2023
(511) **1, 2, 3, 4, 5, 6, 7, 8, 9, 10, 11, 12, 13, 14, 15,**
16, 17, 18, 19, 20, 21, 22, 23, 24, 25, 26, 27,
28, 29, 30, 31, 32, 33, 34, 35, 36, 37, 38, 39,
40, 41, 42, 43, 44 y 45
(740)

(591) -



(210) **549943**
(730) **TA-TA S.A.**; UY
(220) 28/04/2023
(511) **35**
(740)

(540)

(591) ROJO Y BLANCO



(210) **549945**
(730) **AGUSTIN BRUNO**; UY
(220) 28/04/2023
(511) **3 y 35**
(740)

(540)

(591) 0

Förmula

(210) **549946**
(730) **Szabo S.A.**; UY
(220) 28/04/2023
(511) **5**
(740)

(540)

CUFLEX SZABO

(210) **549947** (540)
(730) **Realityo Systems LLC.; US**
(220) 28/04/2023
(511) **9 (S/D)**
(740)

REALOS

(210) **549948** (540)
(730) **GUIDO MARTÍN PIÑEIRO; AR**
(220) 28/04/2023
(511) **5 (S/D)**
(740)

L'OLIO SACRO

(210) **549949** (540)
(730) **GUIDO MARTÍN PIÑEIRO; AR**
(220) 28/04/2023
(511) **30 (S/D)**
(740)

Amnesia in Amsterdam

(210) **549951** (540)
(730) **MULTIMARCAS UY SAS; UY**
(220) 28/04/2023
(511) **30**
(740)

CITRAL

(210) **549952** (540)
(730) **SANTA ROSA AUTOMOTORES SA; UY**
(220) 28/04/2023
(511) **36**
(740)

(591) AZUL Y BLANCO

AXEDIA

(210) **549956** (540)
(730) **Dabitec Sa; UY**
(220) 02/05/2023
(511) **35**
(740)

(591) #F6A21A #6b00 #FFFFFF #3C3C3B



(210) **549963** (540)
(730) **Suzhou Dake Investment Consultation Co.,
Ltd.;** CN
(220) 02/05/2023
(511) **12 (S/D), 17 (S/D), 20 (S/D) y 21 (S/D)**
(740)

JADEVER

(210) **549973** (540)
(730) **Spot Full SRL;** UY
(220) 02/05/2023
(511) **41 y 43**
(740)

OBRA

(210) **549975** (540)
(730) **ROLEX SA;** CH
(220) 02/05/2023
(511) **14 (S/D), 16 (S/D), 35 (S/D), 36 (S/D), 38
(S/D), 41 (S/D), 42 (S/D) y 45 (S/D)**
(740)
(300) 15471/2022 01/12/2022 CH



(210) **549979**
(730) **Fernando Mañe**; UY
(220) 02/05/2023
(511) **35**
(740)

(540)

CRUZ Y FIERRO

(210) **549987**
(730) **KUMIAI CHEMICAL INDUSTRY CO.,
LTD.**; JP
(220) 02/05/2023
(511) **5 (S/D)**
(740)

(540)

MURAMASA

(210) **549990**
(730) **EQUIDIET COMPANY S.A.**; AR
(220) 02/05/2023
(511) **31 (S/D)**
(740)

(540)

(591) 0

EQUIDIET

(210) **549992** (540)
(730) **Aderans Company Limited; JP**
(220) 02/05/2023
(511) **3 (S/D) y 5 (S/D)**
(740)

BOSLEY^{MD}

(210) **549997** (540)
(730) **THE COCA-COLA COMPANY; US**
(220) 02/05/2023
(511) **29 y 30**
(740)

(591) verde, marrón, beige



(210) **549998** (540)
(730) **Juan Manuel Lanza Montero y Ignacio
Martín Mendy Maglione; UY**
(220) 02/05/2023
(511) **5**
(740)

ECO HEMP PRO

(210) **550002** (540)

(730) **ALONZO MORENO, ALEX GASTÓN;**
UY

(220) 03/05/2023

(511) **30 (S/D)**

(740)

(591) Marrón, verde, blanco, amarillo



(210) **550008** (540)

(730) **KIMBERLY-CLARK WORLDWIDE,**
INC.; US

(220) 03/05/2023

(511) **5 (S/D)**

(740)

HUGGIES ULTRACONFORT

(210) **550009** (540)

(730) **Andres Conierti;** UY

(220) 03/05/2023

(511) **33 (S/D)**

(740)

viña Brenno

(210) **550011** (540)
(730) **VIRBAC S.A.**; FR
(220) 03/05/2023
(511) **5 (S/D) y 31 (S/D)**
(740)

PRONEPHYR

(210) **550022** (540)
(730) **VIRBAC S.A.**; FR
(220) 03/05/2023
(511) **5 (S/D) y 31 (S/D)**
(740)
(300) 97898229 20/04/2023 US

NEPHRODYL

(210) **550025** (540)
(730) **ALTIMETRIK CORP.**; US
(220) 03/05/2023
(511) **35 (S/D), 41 (S/D) y 42 (S/D)**
(740)

ALTIMETRIK

(210) **550026**
(730) **ALTIMETRIK CORP.**; US
(220) 03/05/2023
(511) **35 (S/D), 41 (S/D) y 42 (S/D)**
(740)

(540)

(591) negro



(210) **550028**
(730) **Hexagon Trading AG**; CH
(220) 03/05/2023
(511) **35 (S/D)**
(740)

(540)

HEXAGON TRADING

(210) **550029**
(730) **Hexagon Trading AG**; CH
(220) 03/05/2023
(511) **35 (S/D)**
(740)

(540)

(591) Gris, celeste, azul



(210) **550030** (540)
(730) **Hexagon Group AG; CH**
(220) 03/05/2023
(511) **35 (S/D)**
(740)

HEXAGON GROUP

(210) **550031** (540)
(730) **Hexagon Group AG; CH**
(220) 03/05/2023
(511) **35 (S/D)**
(740)

(591) Gris, celeste, azul



(210) **550046** (540)
(730) **BRUNO VENDE S.A.; UY**
(220) 03/05/2023
(511) **36 (S/D)**
(740)

(591) Blanco y negro



(210) **550049** (540)
(730) **Casamigos Tequila, LLC; US**
(220) 03/05/2023
(511) **33**
(740)

CASAMIGOS

(210) **550053** (540)
(730) **Vrio Corp.; US**
(220) 03/05/2023
(511) **38 (S/D) y 41 (S/D)**
(740)

(591) pantone 361 c, pantone 2955 c, pantone 3015
C, cyan (progress cyan) y negro (progress
cyan)



(210) **550055** (540)
(730) **Monster Energy Company; US**
(220) 03/05/2023
(511) **32 (S/D)**
(740)
(300) 4210056 19/01/2023 AR
(591) VERDE, NEGRO, BLANCO



(210) **550056**
(730) **Alcon Inc.**; CH
(220) 03/05/2023 (511)
10 (S/D)
(740)

(540)

INDUS

(210) **550057**
(730) **Alcon Inc.**; CH
(220) 03/05/2023
(511) **10 (S/D)**
(740)

(540)

HYDRUS

(210) **550058**
(730) **M.S. Technologies, LLC**; US
(220) 03/05/2023
(511) **1**
(740)

(540)

LOYAL

(210) **550059**

(540)

(730) **M.S. Technologies, LLC**; US

(220) 03/05/2023

(511) **31 (S/D)**

(740)

LOYAL

(210) **550060**

(540)

(730) **M.S. Technologies, LLC**; US

(220) 03/05/2023

(511) **1**

(740)

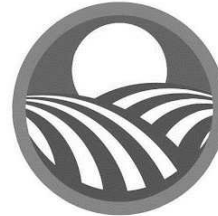

(210) **550061**

(540)

(730) **M.S. Technologies, LLC**; US

(220) 03/05/2023

(511) **31**

(740)



(210) **550065** (540)
(730) **M.S. Technologies, LLC**; US
(220) 03/05/2023
(511) **1**
(740)

LOYAL
B R A N D

(210) **550066** (540)
(730) **M.S. Technologies, LLC**; US
(220) 03/05/2023
(511) **31 (S/D)**
(740)

LOYAL
B R A N D

(210) **550076** (540)
(730) **Edison Fontana**; UY
(220) 04/05/2023
(511) **29**
(740)

DULCINEA

(210) **550079**
(730) **Widex A/S**; DK
(220) 04/05/2023
(511) **10 (S/D)**
(740)

(540)

VESUVIO

(210) **550084**
(730) **Assist Med S.R.L.**; AR
(220) 04/05/2023
(511) **36 (S/D)**
(740)

(540)

(591) azul, rojo, gris.



(210) **550097**
(730) **COMPLEJO INDUSTRIAL**
ALIMENTARY SA; AR
(220) 04/05/2023
(511) **30**
(740)

(540)

(591) Pantone 871 c - Pantone negro



(210) **550100** (540)
(730) **PTC Therapeutics, Inc.;** US
(220) 04/05/2023
(511) **5 (S/D)**
(740)

MODWAYO

(210) **550101** (540)
(730) **PTC Therapeutics, Inc.;** US
(220) 04/05/2023
(511) **5 (S/D)**
(740)

ENWAYVA

(210) **550102** (540)
(730) **PTC Therapeutics, Inc.;** US
(220) 04/05/2023
(511) **5 (S/D)**
(740)

LUXVELDO

(210) **550104** (540)
(730) **Healthylife Trading SRL**; UY
(220) 04/05/2023
(511) **29**
(740)

(591) Blanco, rojo, amarillo



(210) **550108** (540)
(730) **HealthyLife Trading**; UY
(220) 04/05/2023
(511) **29**
(740)

(591) Azul, blanco, amarillo, negro y rojo



(210) **550111** (540)
(730) **Citigroup Inc.**; US
(220) 04/05/2023
(511) **36 (S/D)**
(740)

CITI VELOCITY

(210) **550115** (540)
(730) **Intercontinental Great Brands LLC; US**
(220) 04/05/2023
(511) **32 (S/D)**
(740)

TANG BALANCE

(210) **550116** (540)
(730) **LABORATORIOS DUNCAN S.A.; AR**
(220) 04/05/2023
(511) **5**
(740)

DETENLER DUNCAN

(210) **550120** (540)
(730) **Fernando Doño Gomez; UY**
(220) 05/05/2023
(511) **33**
(740)

EMPÍRICO

(210) **550125** (540)

(730) **Diego Fraga Rached y MARTIN
GUARINI PLACERES; UY**

(220) 05/05/2023

(511) **35**

(740)

(591) Tonos de azul y verde



(210) **550126** (540)

(730) **María Rosa Casas; UY**

(220) 05/05/2023

(511) **44**

(740)

GN Gastro Nutricional

(210) **550127** (540)

(730) **Alicia Montesano Da Silva; UY**

(220) 05/05/2023

(511) **39**

(740)

Viajar Juntas Uruguay

(210) **550128** (540)
(730) **Rendic Hermanos S. A.**; CL
(220) 05/05/2023
(511) **29 (S/D)**
(740)

LOS PEUMOS

(210) **550136** (540)
(730) **DSM IP Assets B.V.**; NL
(220) 05/05/2023
(511) **1 (S/D) y 5 (S/D)**
(740)



(210) **550144** (540)
(730) **CARRAU & CIA. S.A.**; UY
(220) 05/05/2023
(511) **30 (S/D)**
(740)

(591) NEGRO, DORADO



(210) **550160** (540)
(730) **Bayer Aktiengesellschaft; DE**
(220) 05/05/2023
(511) **5 (S/D)**
(740)

VYNYTY

(210) **550161** (540)
(730) **Roosen, Juan Pablo; UY**
(220) 05/05/2023
(511) **25**
(740)

(591) -

T

(210) **550162** (540)
(730) **ZODIAC INTERNATIONAL
CORPORATION; PA**
(220) 05/05/2023
(511) **5**
(740)

FLEXITREX

(210) **550167** (540)
(730) **CARLSBERG BREWERIES A/S; DK**
(220) 05/05/2023
(511) **32 (S/D) y 33 (S/D)**
(740)

SOMERSBY

(210) **550168** (540)
(730) **JOSEPH ALTMAN; UY**
(220) 05/05/2023
(511) **25 y 35**
(740)

(591) -

WOCZ

(210) **550170** (540)
(730) **Axcel Saavedra Suárez y Kerwin Alen**
Mariño Suárez,; UY
(220) 05/05/2023
(511) **25**
(740)

(591) Tonos de Violeta



TOROGYM

(210) **550174** (540)
(730) **Dabitec S.A.**; UY
(220) 05/05/2023
(511) **35**
(740)

(591) #F6A21A #6b00 #FFFFFF #3C3C3B



(210) **550175** (540)
(730) **Jimena Mira**; UY
(220) 05/05/2023
(511) **35 (S/D)**
(740)

TECNOHUB

(210) **550181** (540)
(730) **Abbott Products Operations AG**; CH
(220) 08/05/2023
(511) **5 (S/D)**
(740)

APICRIST

(210) **550184** (540)
(730) **COOPAR S.A.**; UY
(220) 08/05/2023
(511) **30**
(740)

(591) -



(210) **550186** (540)
(730) **Topper Argentina S.A.**; AR
(220) 08/05/2023
(511) **25**
(740)



(210) **550192** (540)
(730) **Société des Produits Nestlé S.A.**; CH
(220) 08/05/2023
(511) **5 (S/D)**
(740)

MCT PROCAL

(210) **550195**
(730) **BCR BEAUTY SAS**; UY
(220) 08/05/2023
(511) **35**
(740)

(540)

(591) Blanco y Ladrillo



(210) **550196**
(730) **ZHEJIANG CHANGCHENG TRADING**
CO., LTD.; CN
(220) 08/05/2023
(511) **9 (S/D)**
(740)

(540)

(591) 0

CNC

(210) **550197**
(730) **Scrub Daddy, Inc.**; US
(220) 08/05/2023
(511) **3 (S/D)**
(740)

(540)

POWERASE GEL

(210) **550198** (540)
(730) **Durulte S.A.**; UY
(220) 08/05/2023
(511) **29 y 30**
(740)

(591) AMARILLO, ROJO, VERDE, NEGRO



(210) **550200** (540)
(730) **GUOFENG JIN**; CN
(220) 08/05/2023
(511) **25**
(740)



SOLICITUDES DE FRASES PUBLICITARIAS

(210) **548527**
(730) **Alejandro Muszak**; AR
(220) 15/03/2023
(511) **9, 36 y 38**
(740)

(540)

CRÉDITO PARA TUS GANAS

(210) **549781**
(730) **GENOMMA LAB INTERNACIONAL,**
S.A.B. DE C.V.; MX
(220) 26/04/2023
(511) **3**
(740)

(540)

Asepxia Piel Pura

(210) **549829**
(730) **ARBANIT FELLOW S.A.S.**; AR
(220) 27/04/2023
(511) **30**
(740)

(540)

AMOR A PRIMER MORDISCO

(210) **549986** (540)
(730) **SANTA ROSA AUTOMOTORES SA; UY**
(220) 02/05/2023
(511) **36**
(740)

(591) Azul y Blanco

by Grupo Antelo

(210) **550042** (540)
(730) **HARRISON S.A.; UY**
(220) 03/05/2023
(511) **35 y 36**
(740)

**TODO UN SHOPPING PARA
ELEGIR**

(210) **550106** (540)
(730) **AmSpec Holding Corporation; US**
(220) 04/05/2023
(511) **42 (S/D)**
(740)
(300) 97887136 13/04/2023 US

**EMPOWERING A SAFER,
MORE SUSTAINABLE WORLD**

SOLICITUDES DE PATENTES DE INVENCION

(19) Dirección Nacional de la Propiedad Industrial – URUGUAY

(12) Invención

(11) UY a/038687

- (51) Clasificación Internacional:** C 07D 237/20, C 07D 237/14, C 07D 403/12, A 61K 31/50, A 61K 31/501, A 61P 37/00, A 61P 19/02, A 61P 29/00// A 61P 19/02, 29/00, 37/00
- (22) Fecha de presentación:** 05/05/2020
- (30) Datos de prioridad:** 62/849,245 17/05/2019 US
- (71) Solicitante:** NOVARTIS AG [CH]
- (72) Inventor:** FARADY, Christopher [US]; GOMMERMANN, Nina [DD]; JANSER, Philipp [CH]; MACKAY, Angela [GB]; MATTES, Henri [FR]; VON MATT, Anette [CH]; VELCICKY, Juraj [SI]; SMITH, Nichola [GB]; SOLOVAY, Catherine Fooks [US]; VANGREVELINGHE, Eric [FR]; STIEFL, Nikolaus Johannes [DD]
- (74)**
- (54) Título:** INHIBIDORES DEL INFLAMASOMA NLRP3, COMPOSICIONES, COMBINACIONES DE LOS MISMOS Y MÉTODOS PARA SU USO

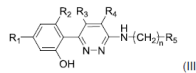
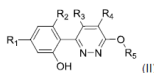
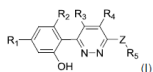

- (57) Resumen:** La presente invención se refiere a nuevos compuestos de piridazin-3-il fenol de la Fórmula (I): (I), en donde R1, R2, R3, R4, R5 y Z están definidos en la presente, que inhiben la actividad del inflammasoma de la proteína 3 del receptor tipo NOD (NLRP3). La invención además se refiere a procesos para su preparación, composiciones farmacéuticas y medicamentos que los contienen, y a su uso en el tratamiento de enfermedades y trastornos mediados por NLRP3.

(19) Dirección Nacional de la Propiedad Industrial – URUGUAY**(12) Invención****(11) UY a/039964**

- (51) Clasificación Internacional:** A 01N 25/14(2006.01), A 01N 25/30(2006.01), A 01N 43/653(2006.01), A 01N 43/707(2006.01), A 01N 43/76(2006.01), A 01N 43/90(2006.01), A 01P 13/00(2006.01)
- (22) Fecha de presentación:** 30/09/2022
- (30) Datos de prioridad:** 202121044726 01/10/2021 IN
- (71) Solicitante:** UPL LIMITED [IN]
- (72) Inventor:** SAINI, Anil [IN]; PAGARE, Ritesh [IN]; CAMPOS, Luiz [BR]; SHIRSAT, Rajan Ramakant [IN]
- (74)**
- (54) Título:** UNA COMPOSICIÓN AGROQUÍMICA ESTABLE

- (57) Resumen:** La presente invención divulga una composición agroquímica estable que comprende al menos una triazolona herbicida o un derivado de la misma; y un adyuvante de dispersión que comprende al menos un aditivo interfacial y un agente inerte de alta hidrofilia superficial. La presente invención también divulga un proceso para preparar una composición agroquímica estable, y un método de control de malas hierbas mediante una composición agroquímica estable desarrollada de acuerdo con la presente invención.

(19) Dirección Nacional de la Propiedad Industrial – URUGUAY**(12) Invención****(11) UY a/039967**

- (51) **Clasificación Internacional:** C 07K 14/00(2006.01), C 07K 16/00(2006.01), C 07K 16/28(2006.01), A 61K 39/00(2006.01), A 61P 35/00(2006.01)
- (22) **Fecha de presentación:** 05/10/2022
- (30) **Datos de prioridad:** 21201289.2 06/10/2021 EM; 22155737.4 08/02/2022 EM; 22188307.7 02/08/2022 EM; 22193289.0 31/08/2022 EM; 63/252,749 06/10/2021 US y 63/275,854 04/11/2021 US
- (71) **Solicitante:** IMMATICS BIOTECHNOLOGIES GmbH [DE]
- (72) **Inventor:** Jens Hukelmann [DE]; Heiko Schuster [DE]; Lena Freudenmann [DE]; Oliver Schoor [DE]; Frank Schwöbel [DE]; Jens Fritsche [DE]
- (74)
- (54) **Título:** Indicaciones para los aglutinantes anti-PRAME

- (57) **Resumen:** Un método para tratar una lesión metastásica que presenta un péptido que contiene SLLQHLIGL (SEQ ID NO: 310) en una superficie celular, incluida la selección de un paciente que tiene una lesión metastásica y la administración al paciente de una composición que contiene células T recombinantes o células T activadas que expresan un receptor de células T, o un fragmento funcional del mismo, que es reactivo con, o se une a, un ligando del MHC que contiene SLLQHLIGL (SEQ ID NO: 310).

(19) Dirección Nacional de la Propiedad Industrial – URUGUAY**(12) Invención****(11) UY a/039972**

- (51) Clasificación Internacional:** G 01N 33/34(2006.01), G 05B 13/00(2006.01), D 21B 1/00(2006.01), D 21C 3/00(2006.01), D 21C 3/22(2006.01), D 21F 7/00(2006.01)
- (22) Fecha de presentación:** 07/10/2022
- (30) Datos de prioridad:** 20216040 08/10/2021 FI
- (71) Solicitante:** Andritz AB [SE]
- (72) Inventor:** LARSSON, Ola [SE]; BERGMANN, Michael [AT]; PYYKÖNEN, Hannu [FI]; KINNUNEN, Samuli [FI]; HANNIMÄKI, Ari [FI]; KAIPAINEN, Vesa [FI]; PIIRA, Jussi [FI]
- (74)**
- (54) Título:** UN MÉTODO PARA LA PRODUCCIÓN QUÍMICA DE PULPA EN UN PROCESO DE MÚLTIPLES FASES.
- (57) Resumen:** La presente invención se refiere a un método para la producción química de pulpa en un proceso de múltiples fases. En particular, pero no exclusivamente, la presente invención se refiere a un método para controlar y ajustar la producción química de pulpa en un proceso de múltiples fases.

(19) Dirección Nacional de la Propiedad Industrial – URUGUAY**(12) Invención****(11) UY a/039977**

- (51) Clasificación Internacional:** A 01N 25/04(2006.01), A 01N 25/28(2006.01), A 01N 37/10(2006.01), A 01N 53/00(2006.01), A 01P 17/00(2006.01)
- (22) Fecha de presentación:** 12/10/2022
- (30) Datos de prioridad:** 63/262,525 14/10/2021 US
- (71) Solicitante:** SYNGENTA CROP PROTECTION AG [CH]
- (72) Inventor:** WILKINS, Lewis Charles [GB]; DE HEER, Martine Ingrid [NL]; COUGHLIN, Andrew James [US]
- (74)**
- (54) Título:** COMPOSICIÓN QUÍMICA ESTABILIZADA CON NANOCRISTALES DE CELULOSA
- (57) Resumen:** Composiciones líquidas que tienen una primera fase, una segunda fase que es inmiscible y que está dispersa en la primera fase, una matriz de nanocristales de celulosa reticulados en la interfaz entre la primera fase y la segunda fase y al menos un principio activo agroquímico en la segunda fase, así como métodos de uso y producción de las mismas.

(19) Dirección Nacional de la Propiedad Industrial – URUGUAY**(12) Invención****(11) UY a/039982**

- (51) Clasificación Internacional:** A 01N 37/18(2006.01), A 01N 37/22(2006.01), A 01N 43/653(2006.01), A 01N 43/707(2006.01), A 01P 13/00(2006.01), C 07D 249/08(2006.01), C 07D 249/12(2006.01), C 07D 253/06(2006.01), C 07D 253/075(2006.01)// A 01P 13/00
- (22) Fecha de presentación:** 14/10/2022
- (30) Datos de prioridad:** 2114743.4 15/10/2021 GB
- (71) Solicitante:** SYNGENTA CROP PROTECTION AG [CH]
- (72) Inventor:** VARSHNEY, Manoj [US]
- (74)**
- (54) Título:** Una composición que comprende S-metolaclor (S-MOC), sulfentrazona, metribuzina y N, N-dimetil lactam
- (57) Resumen:** Una composición que comprende S-metolaclor (S-MOC), sulfentrazona, metribuzina y N, N-dimetil lactamida, preferiblemente en donde la composición es un Concentrado de Emulsión (EC).

(19) Dirección Nacional de la Propiedad Industrial – URUGUAY**(12) Invención****(11) UY a/039989**

- (51) **Clasificación Internacional:** A 01N 25/02(2006.01), A 01N 25/22(2006.01), A 01N 43/90(2006.01), C 07D 498/04(2006.01)
- (22) **Fecha de presentación:** 20/10/2022
- (30) **Datos de prioridad:** 21204229.5 22/10/2021 EP
- (71) **Solicitante:** SYNGENTA CROP PROTECTION AG [CH]
- (72) **Inventor:** LAMERS, Philip [DE]; BLIND, Philippe [CH]; SCHEUBLE, Nathalie [CH]
- (74)
- (54) **Título:** Sistema de transporte que comprende recipiente conteniendo composición que consiste en pinoxaden y un éster, una cetona o un alcohol
- (57) **Resumen:** Un sistema de transporte que comprende un recipiente adecuado que contiene una composición que consiste esencialmente en pinoxaden y un éster, una cetona y/o un alcohol, una composición que consiste esencialmente en pinoxaden y un éster, una cetona y/o un alcohol y un método de reducción o eliminación del riesgo de que el polvo de pinoxaden se transporte por el aire que comprende añadir un éster, una cetona y/o un alcohol al polvo de pinoxaden y mezclarlo minuciosamente para formar una composición homogénea.

(19) Dirección Nacional de la Propiedad Industrial – URUGUAY**(12) Invención****(11) UY a/039990**

- (51) **Clasificación Internacional:** C 07D 309/32(2006.01), A 61K 31/366(2006.01), A 61P 35/00(2006.01)// A 61P 35/00
- (22) **Fecha de presentación:** 21/10/2022
- (30) **Datos de prioridad:** 21382950.0 22/10/2021 EP
- (71) **Solicitante:** Pharma Mar, S.A. [ES]
- (72) **Inventor:** Maria Cristina MATEO URBANO [ES]; Alberto RODRIGUEZ VICENTE [ES]; Juan HERNANDO GARCIA [ES]; Maria Del Carmen CUEVAS MARCHANTE [ES]; Pablo Manuel AVILÉS MARÍN [ES]; Maria José GUILLÉN NAVARRO [ES]; Andrés Manuel FRANCESCH SOLLOSO [ES]
- (74)
- (54) **Título:** NUEVOS INHIBIDORES DE MICROTÚBULOS, COMPOSICIONES FARMACÉUTICAS QUE LOS CONTIENEN, MÉTODOS PARA SU FABRICACIÓN Y USO COMO AGENTES ANTITUMORALES



- (57) **Resumen:** Un compuesto de fórmula general I, en donde X tiene varios significados, para uso en el tratamiento de cáncer.

(19) Dirección Nacional de la Propiedad Industrial – URUGUAY**(12) Invención****(11) UY a/039991**

(51) Clasificación Internacional: B 60K 1/00(2006.01), B 62K 15/00(2006.01), B 62K 5/06(2006.01), B 62K 25/04(2006.01), B 62K 5/027(2013.01), B 62K 11/04(2006.01), B 62K 21/16(2006.01)

(22) Fecha de presentación: 21/10/2022

(30) Datos de prioridad: P20210102940 22/10/2021 AR

(71) Solicitante: Andrés Felipe Flórez Castaño [CO]

(72) Inventor: Andrés Felipe Flórez Castaño [CO]

(74)

(54) Título: TRICICLO MODULAR MULTIFUNCIÓN

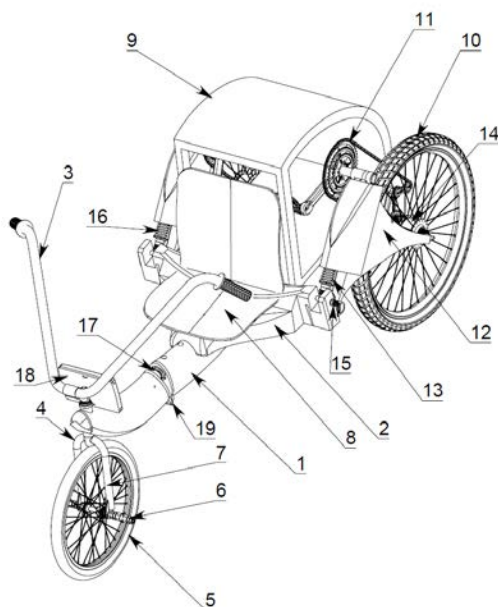

(57) Resumen: Un triciclo plegable, modular y configurable con propulsión híbrida entre eléctrica y/o humana, suspensión independiente, con conducción cómoda y segura, que comprende: un chasis plegable (1) compuesto por un segmento proximal (1') y un segmento distal (1'') basculantes entre sí, que comprende un amortiguador delantero (17) y una bisagra del chasis (19), para logra la suspensión independiente delantera y el pliegue entre los segmentos (1', 1''); un conjunto dirección ubicado en segmento proximal (1') que comprende una horquilla delantera (4) conectada operativamente con el segmento proximal (1'); un manubrio (3) conectados solidariamente con la horquilla delantera (4).

(19) Dirección Nacional de la Propiedad Industrial – URUGUAY

(12) Invención

(11) UY a/039992

- (51) **Clasificación Internacional:** A 01N 43/16(2006.01), A 01N 43/42(2006.01), A 01N 43/90(2006.01), C 07D 215/233(2006.01), C 07D 311/26(2006.01), C 07D 491/052(2006.01)
- (22) **Fecha de presentación:** 24/10/2022
- (30) **Datos de prioridad:** 202111048682 25/10/2021 IN
- (71) **Solicitante:** SYNGENTA CROP PROTECTION AG [CH]
- (72) **Inventor:** SASMAL, Swarnendu [IN]; MUEHLEBACH, Michel [CH]; HUETER, Ottmar Franz [DE]; EMERY, Daniel [CH]; STOLLER, André [CH]; SIKERVAR, Vikas [IN]
- (74)
- (54) **Título:** Derivados heterocíclicos activos como plaguicidas con sustituyentes que contienen azufre

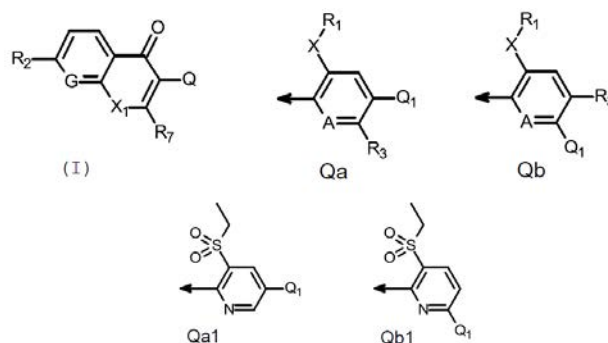

- (57) **Resumen:** Se dan a conocer compuestos de fórmula (I) (I), en la que los sustituyentes son tal como se definen en la reivindicación 1. Además, la presente invención se refiere a composiciones agroquímicas que comprenden compuestos de fórmula (I), a la preparación de estas composiciones y al uso de los compuestos o las composiciones en agricultura u horticultura para combatir, prevenir o controlar plagas de animales, incluyendo artrópodos y, en particular, insectos, moluscos, nematodos o representantes del orden Acarina.

(19) Dirección Nacional de la Propiedad Industrial – URUGUAY**(12) Invención****(11) UY a/039994**

- (51) Clasificación Internacional:** A 01N 43/40(2006.01), A 01N 43/50(2006.01), A 01N 43/78(2006.01), A 01N 43/88(2006.01), A 01P 7/04(2006.01), C 07D 401/06(2006.01)// A 01P 7/04
- (22) Fecha de presentación:** 27/10/2022
- (30) Datos de prioridad:** 202111049368 28/10/2021 IN
- (71) Solicitante:** UPL CORPORATION LIMITED [MU]; UPL EUROPE LTD. [UK] y MMAG Co., Ltd. [JP]
- (72) Inventor:** Gustavo Rodrigues Gonella LUIS [BR]
- (74)**
- (54) Título:** MÉTODOS Y COMPOSICIÓN PARA CONTROLAR PLAGAS
- (57) Resumen:** La presente invención desvela un método para controlar plagas del maíz. Más particularmente, la presente invención se refiere a un método de control de la infestación por plagas del maíz y a una composición que comprende la clase de insecticida piridilideno para controlar las plagas del maíz.

(19) Dirección Nacional de la Propiedad Industrial – URUGUAY**(12) Invención****(11) UY a/039995**

(51) Clasificación Internacional: C 07D 519/00(2006.01), C 07D 487/04(2006.01), A 61K 31/5025(2006.01), A 61P 33/10(2006.01)

// A 61P 33/10

(22) Fecha de presentación: 28/10/2022

(30) Datos de prioridad: 63/263,367 01/11/2021 US

(71) Solicitante: Boehringer Ingelheim Vetmedica GmbH [DE]

(72) Inventor: Bart Herlé [NL]; Hannes Fiepko KOOLMAN [DE]

(74)

(54) Título: COMPUESTOS DE PIRROLOPIRIDAZINA COMO ANTIHELMÍNTICOS

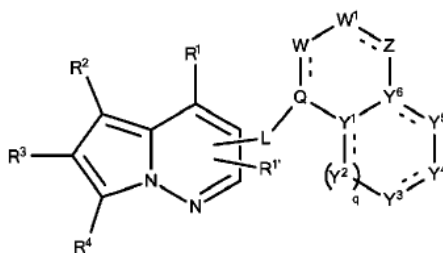

(I)

(57) Resumen: Compuestos de la Fórmula: (I) en donde las variables están definidas en la presente, o una sal de los mismos, composiciones que comprenden estos compuestos y métodos para el tratamiento, el control y/o la prevención de una infestación y/o infección por parásitos en un animal que lo necesita mediante la administración de una cantidad eficaz de estos compuestos a dicho animal.

(19) Dirección Nacional de la Propiedad Industrial – URUGUAY**(12) Invención****(11) UY a/039997**

(51) Clasificación Internacional: A 01H 5/00(2018.01), A 01N 63/40(20200101), C 12N 15/11(2006.01)

(22) Fecha de presentación: 31/10/2022

(30) Datos de prioridad: 63/274,156 01/11/2021 US y 63/379,063 11/10/2022 US

(71) Solicitante: Flagship Pioneering Innovations VII, LLC [US]

(72) Inventor: Arjun Devang KHAKHAR [IN]; Aditya Sushil Kumar SINGH [US]; Yajie NIU [CN]; Daniel Alexander SPRAGUE [US]; Fu Chyun CHU [TW]; Elizabeth Jane Antonelli DENNIS [US]; Mehmet Ali HALAC [TR]; Yumeng HAO [CN]; Kevin KLUICKI [US]; James Michael KREMER [US]; Jayashree KUMAR [SG]; Chien-Yuan LIN [TW]; Shankar Raj PANT [NP]; Derek Thomas ROTHENHEBER [US]; Michka Gabrielle SHARPE [US]; Barry Andrew MARTIN [US]

(74)

(54) Título: POLINUCLEÓTIDOS PARA MODIFICAR ORGANISMOS

(57) Resumen: Se describen moléculas de ARN satélite endornavírico sintéticas y partículas satélite que las contienen. Las moléculas de ARN satélite endornavírico sintéticas pueden incluir secuencias de carga codificantes y/o no codificantes, y son heredables a través de generaciones de plantas. También se describen métodos de uso de moléculas de ARN satélite endornavírico y partículas satélite que las contienen para cambiar fenotipos de plantas, mejorar la resistencia al estrés de las plantas y mejorar la resistencia a plagas y patógenos de las plantas.

(19) Dirección Nacional de la Propiedad Industrial – URUGUAY**(12) Invención****(11) UY a/039998**

- (51) **Clasificación Internacional:** A 01H 5/00(2018.01), C 12N 15/11(2006.01), C 12Q 1/68(2018.01)
- (22) **Fecha de presentación:** 31/10/2022
- (30) **Datos de prioridad:** 63/274,865 02/11/2021 US y 63/279,508 15/11/2021 US
- (71) **Solicitante:** MONSANTO TECHNOLOGY, LLC [US]
- (72) **Inventor:** YANG, Heping [US]; BRZOSTOWSKI, Lillian [US]; CARLSON, Carrin [US]; RENAUD, Alexandar [US]; PACIOREK, Tomasz [US]; RALSTON, Lyle [US]; GILLESPIE, Kelly [US]
- (74)
- (54) **Título:** EVENTO DE MAÍZ TRANSGÉNICO ZM_BCS216090 Y MÉTODOS PARA SU DETECCIÓN Y SUS USOS
- (57) **Resumen:** La invención proporciona un evento de maíz transgénico ZM_BCS216090, plantas, células vegetales, semillas, partes de plantas, plantas de progenie y productos básicos que comprenden el evento ZM_BCS216090. La invención además proporciona polinucleótidos y secuencias específicos para el evento ZM_BCS216090 y métodos para usar plantas, células vegetales, semillas, partes de plantas, plantas de progenie y productos básicos que comprenden el evento ZM_BCS216090 y para detectar el evento ZM_BCS216090, o una secuencia de polinucleótido o ADN específica para el evento ZM_BCS216090, en una muestra o molécula de ADN.

(19) Dirección Nacional de la Propiedad Industrial – URUGUAY**(12) Invención****(11) UY a/040014**

- (51) **Clasificación Internacional:** A 01H 5/00(2018.01), C 12N 15/11(2006.01), C 12Q 1/68(2018.01)
- (22) **Fecha de presentación:** 11/11/2022
- (30) **Datos de prioridad:** 63/264,100 16/11/2021 US
- (71) **Solicitante:** PIONEER HI-BRED INTERNATIONAL, INC. [US]
- (72) **Inventor:** VIRGINIA CRANE [US]; BIN CONG [US]; M. ALEJANDRA PASCUAL [CL]; DENNIS O'NEILL [US]; JASDEEP S. MUTTI [IN]; SARAH E. WORDEN [US]; JAMES EDWARD KING [US]; AARON T. WOOSLEY [US]; PO-HAO WANG [TW]; ANDREW ASBERRY [US]; MARIA MAGDALENA VAN DYK [ZA]
- (73)
- (54) **Título:** EVENTO DE MAÍZ DAS-01131-3 Y MÉTODOS PARA LA DETECCIÓN DE ESTE
- (57) **Resumen:** Las realizaciones divulgadas en el presente documento se refieren al campo de la biología molecular de plantas, 5 específicamente a constructos de ADN para conferir resistencia a insectos a una planta. Las realizaciones divulgadas en el presente documento también se refieren a una planta de maíz resistente a insectos que contiene el evento DAS-01131-3 y a ensayos para detectar la presencia 10 del evento DAS-01131-3 en muestras y composiciones de este

(19) Dirección Nacional de la Propiedad Industrial – URUGUAY

(12) Invención

(11) UY a/040032

(51) **Clasificación Internacional:** C 07C 69/34(2006.01), C 07D 319/12(2006.01), C 07D 309/14(2006.01), C 07D 307/16(2006.01), C 07D 305/14(2006.01), C 07D 305/06(2006.01), A 61K 31/337(2006.01), A 61K 9/00(2006.01), A 61K 31/357(2006.01), A 61K 31/351(2006.01), A 61K 31/341(2006.01)

(22) **Fecha de presentación:** 18/11/2022

(30) **Datos de prioridad:** 63/264,263 18/11/2021 US y 63/374,756 07/09/2022 US

(71) **Solicitante:** AstraZeneca AB [SE]

(72) **Inventor:** Martin Hemmerling [SE]; Werngard Czechtizky [AT]; Lennart Lindfors [SE]; Aditya Ravindra Pote [IN]; David Ulkoski [US]

(74)

(54) **Título:** LÍPIDOS NOVEDOSOS PARA LA ADMINISTRACIÓN DE SEGMENTOS DE ÁCIDOS NUCLEICOS

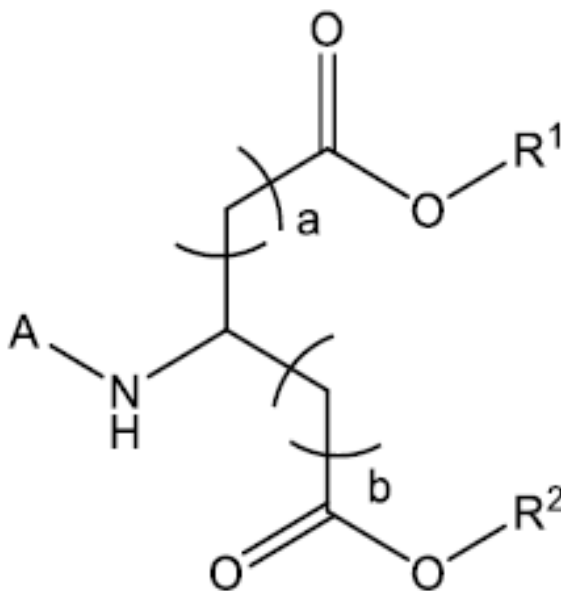

(57) **Resumen:** Se dan a conocer en el presente documento compuestos de Fórmula (I), Fórmula (III) o Fórmula (IIIa), o sales farmacéuticamente aceptables de los mismos, en las que A, L, X1, X2, a, b, R1 y R2 son tal como se definen en el presente documento. También se dan a conocer nanopartículas lipídicas que comprenden un compuesto de Fórmula (I), Fórmula (III) o Fórmula (IIIa), o una sal farmacéuticamente aceptable del mismo; composiciones farmacéuticas que comprenden una pluralidad de nanopartículas lipídicas que comprenden un compuesto de Fórmula (I), Fórmula (III) o Fórmula (IIIa), o una sal farmacéuticamente aceptable del mismo.

(19) Dirección Nacional de la Propiedad Industrial – URUGUAY**(12) Invención****(11) UY a/040149**

- (51) **Clasificación Internacional:** A 01H 5/00(2018.01), A 01N 63/20(20200101), A 01N 63/23(20200101), C 12N 15/11(2006.01), C 12Q 1/68(2018.01)
- (22) **Fecha de presentación:** 16/02/2023
- (30) **Datos de prioridad:** PCT/CN2022/077093 21/02/2022 CN
- (71) **Solicitante:** BEIJING DABEINONG BIOTECHNOLOGY CO., LTD. [CN]
- (72) **Inventor:** HAN, Chao [CN]; BAO, Xiaoming [US]; YU, Caihong [CN]; ZHANG, Linlin [CN]; DI, Shaokang [CN]; LI, Yunting [CN]; XIE, Xiangting [CN]
- (74)
- (54) **Título:** Secuencias de ácido nucleico para la detección de la planta de soja DBN8205 y método de detección de
- (57) **Resumen:** Secuencias de ácido nucleico para la detección de la planta de soja DBN8205 y métodos de detección de la misma, donde dichas secuencias comprenden SEQ ID NO: 1 o una secuencia complementaria de la misma, y/o SEQ ID NO: 2 o una secuencia complementaria de la misma. La planta de soja DBN8205 de la presente invención tiene buena resistencia contra insectos lepidópteros y buena tolerancia al herbicida glufosinato de amonio, sin comprometer el rendimiento. Los métodos de detección pueden identificar con exactitud y rapidez si una muestra biológica contiene la molécula de ADN del evento de soja transgénico DBN8205

depósito legal 325.532
(N° 285)
Impreso en D.N.P.I.
E-mail: administracion.dnpi@miem.gub.uy
Rincón 719 Telefax 2840 1234
C.P. 11.000
Montevideo – Uruguay

Montevideo, 15 de mayo de 2023



Ministerio
**de Industria,
Energía y Minería**

Dirección Nacional
de la Propiedad Industrial

